

# CAILLEBOTIS EN BÉTON



MARS 2023

# BIENVENU

## **NOUS VOUS CONSEILLONS AVEC PLAISIR!**

Vous souhaitez agrandir votre écurie ou bien vous songez à une nouvelle construction ? Nous vous aidons à trouver les éléments en béton optimaux pour votre projet de construction. Nos spécialistes bénéficient de longues années d'expérience et vous apportent leur soutien en cas de questions liées à la construction avec des éléments en béton. En tant que partenaire compétent, nous mettons en tout temps notre savoir-faire à votre disposition.

# CONTACT

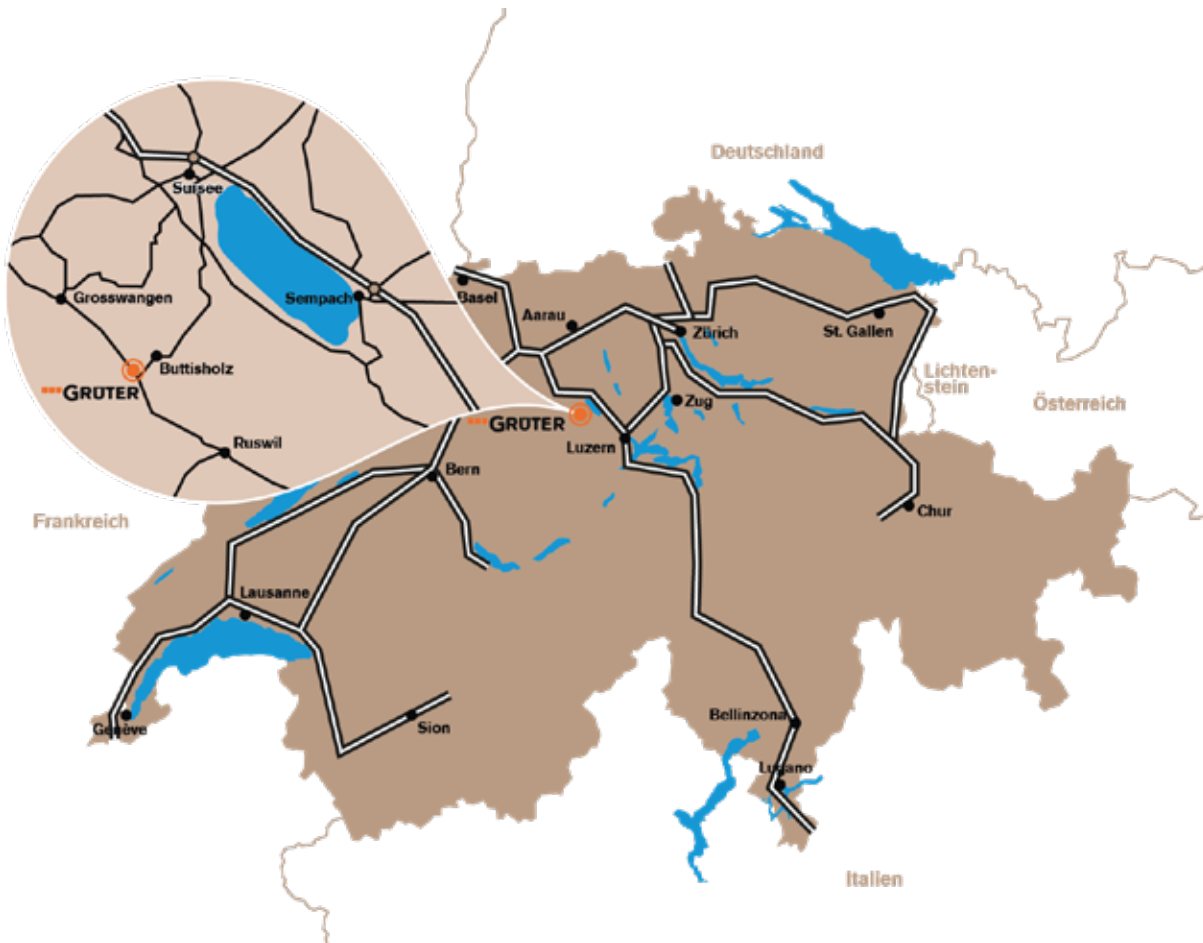

## **Grüter-Handels AG**

Gewerbezone 7  
CH-6018 Buttisholz

**Tél. CH:** +41 (0)41 929 60 60



**E-Mail:** [info@grueter.swiss](mailto:info@grueter.swiss)

**Lun – Jeu:** 07.15 – 12.00 & 13.15 – 17.30





**Ven:** 07.15 – 12.00 & 13.15 – 16.30

**[www.grueter.swiss](http://www.grueter.swiss)**





# CAILLEBOTIS EN BÉTON DE WILLISAU

	Type	Hauteur	Largeur de fente	Propriétés	Page
<b>Pour bétail laitier</b> 	20/1135	20cm	35mm	très robuste & propre	06
	20/435	20cm	35mm	avantageux & robuste	08
	20/835	20cm	35mm	très propre	10
	20/439	20cm	39mm	pour couche en caoutchouc	12
	16/355	20cm	35mm	pour transformations	14
	AMCO	16cm	35mm	réduction d'ammoniac	16-19
<b>Pour vaches mères</b> 	20/430	20cm	30mm	avantageux & robuste	20
	20/32	20cm	30mm	grande trappe de nettoyage	22
	16/305	16cm	30mm	pour transformations	24
	16/32	16cm	30mm	grande trappe de nettoyage	26
<b>Pour jeune bétail</b> 	20/32	20cm	30mm	grande trappe de nettoyage	22
	16/305	16cm	30mm	pour transformations	24
	16/32	16cm	30mm	grande trappe de nettoyage	26
<b>Pour veaux</b> 	7/30	7cm	30mm	Avec litière	28
	16/40	16cm	30mm	pour paille profonde	30
	12/28	12cm	28mm	aux râteliers	32
<b>Pour bétail d'engraissement</b> 	AMCO	16cm	30mm/35mm	très propre	34-35
	16/39	20cm	39mm	pour couche en caoutchouc	40
	20/835	20cm	35mm	très propre	10
	20/439	20cm	39mm	pour couche en caoutchouc	12
	16/355	20cm	35mm	pour couche en caoutchouc	14
<b>Trappes</b> 	Couvercle de remplacer pour trappe de nettoyage				42
	Trappes de nettoyage pour montage ultérieur				42

# RÉDUCTION DES ÉMISSIONS

	Type	Propriétés	Page
 <b>Sol rainuré SG6</b>	Surface d'allées dans la stabulation libre	Onglons secs à cause de la séparation immédiate des fèces / urines.	44
 <b>Caniveau d'écoulement</b>	Canniveau d'écoulement pour racleurs	Installation simple, drainage parfait.	46
 <b>Plaques pour allées</b>	Dalle surélevée avec pente	propre et sec	46
	Plaque rainurée pour rénovations	Installation simple	48
 <b>Dalle surélevée</b>	Dalle surélevée avec de pente	propre et sec	50
 <b>AMCO pour bétail laitier</b>	AMCO 110cm    16cm    35mm	Caillebotis avec caotuchouc. Propre et doux	16
	AMCO 55cm    16cm    35mm	Caillebotis avec caotuchouc. Propre et doux	18

# FABRICATIONS SPÉCIALES

	Type	Propriétés	Page
 <b>Dalles en béton</b>	20/100    hauteur 20cm largeur 100cm	Idéal pour couvrir des fosses	52
	16/50    hauteur 16cm. largeur 50cm	Idéal pour couvrir des fosses	54
 <b>Éléments de finitions</b>	Éléments en différents dimensions	Idéal pour séparer les logettes de les couloirs.	56
 <b>Parois de finition</b>	Parois de finition latérales en différents dimensions	Finition stable aux les passages	58
 <b>Éléments de "T"</b>	Éléments de "T" en différents dimensions	Idéal comme canal flexible	60
 <b>Élément Caniveaux</b>	Aepli, Typ 50, 80, 90, 100, 100/95	Montage facile, option économique	62
<b>Frais de transport</b>			64

# POUR BÉTAIL LAITIER



## FENTES TRANSVERSALES TYPE 20/1135 TRÈS ROBUSTE & PROPRE

### PROPRIÉTÉS

Spécialement conçu pour robot à fumier

Charge utile maximale

Peut être utilisé avec ou sans caoutchouc

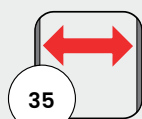

35

Largeur de fente (mm)

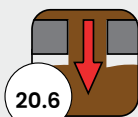

20.6

Passage (%)

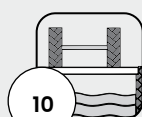

10

Charge axiale max (t)



Oui

Compatibilité avec revêtements

# FENTES TRANSVERSALES TYPE 20/1135

Optimisé pour revêtement en caoutchouc

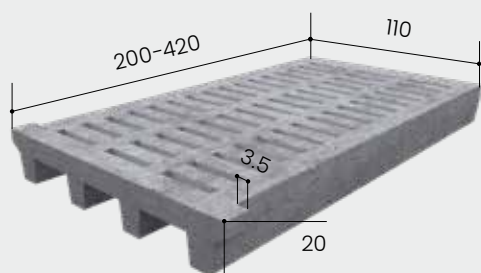

<b>Domaine</b>	Vache laitière, dès 200kg
<b>No. OVF</b>	12346
<b>Écoulement</b>	≈ 18 % avec caoutchouc 30mm ≈ 21 % avec caoutchouc 35mm ≈ 23 % sans caoutchouc
<b>Partie supérieure</b>	Surface antidérapante en sable de quartz
<b>Largeur</b>	110cm
<b>Largeur de fentes</b>	35mm
<b>Poid</b>	240kg/m <sup>2</sup>

## Charge utile/battue

Longueur (cm)	Charge ut. par essieu (kg)	Charge ut. ponctuelle (kg)	Largeur battue (cm)
200-220	10000	5500	10.00
230-260	8000	5000	10.00
270-290	6800	4400	10.00
300-320	6000	3800	10.00
330-360	5100	3300	12.00
370-400	4200	2800	12.00
410-420	3300	2200	12.00

No article	Longueur (cm)	1-9 CHF/Pce	10-19 CHF/Pce	20-39 CHF/Pce	40- CHF/Pce
10.113520	200	268.00	257.00	219.00	194.00
10.113521	210	285.00	271.00	231.00	211.00
10.113522	220	297.00	283.00	244.00	218.00
10.113523	230	311.00	296.00	255.00	227.00
10.113524	240	323.00	308.00	263.00	234.00
10.113525	250	335.00	321.00	273.00	247.00
10.113526	260	349.00	333.00	285.00	256.00
10.113527	270	362.00	347.00	295.00	267.00
10.113528	280	377.00	358.00	307.00	277.00
10.113529	290	388.00	371.00	318.00	288.00
10.113530	300	400.00	382.00	330.00	297.00
10.113531	310	413.00	394.00	341.00	307.00
10.113532	320	424.00	404.00	352.00	319.00
10.113533	330	435.00	414.00	360.00	327.00
10.113534	340	447.00	426.00	372.00	339.00
10.113535	350	459.00	438.00	382.00	347.00
10.113536	360	469.00	447.00	392.00	357.00
10.113537	370	481.00	461.00	403.00	368.00
10.113538	380	492.00	469.00	413.00	379.00
10.113539	390	504.00	481.00	424.00	389.00
10.113540	400	515.00	492.00	432.00	396.00
10.113541	410	525.00	503.00	443.00	407.00
10.113542	420	537.00	514.00	454.00	418.00

## Options

No article	Désignation	Qté.	CHF
10.199920	Trappe de nettoyage montée inox 33x27cm	Pce	224.00
10.199901	Modification de mesure, net	Pce	190.00
10.199900	Réservation en caillebotis (aspiration)	Pce	72.00
10.100100	Bande en feutre 80/10mm	MI	0.90

# POUR BÉTAIL LAITIER



## PROPRIÉTÉS

Caillebotis le plus utilisé pour le bétail laitier.

Rapport qualité-prix optimal.

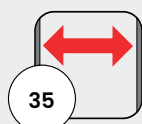

Largueur de fente (mm)

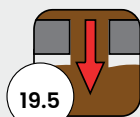

Passage (%)

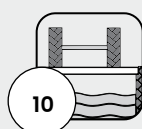

Charge axiale max (t)



Compatibilité avec revêtements



## FENTES LONGITUDINALES TYPE 20/435

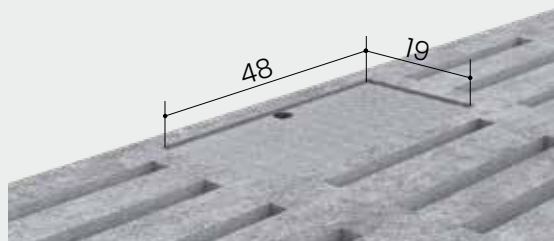
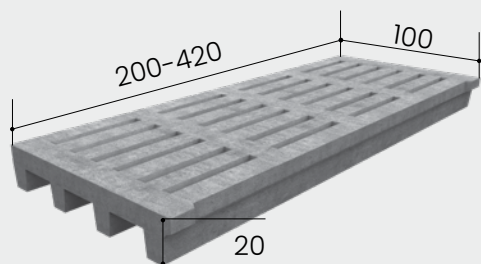

<b>Domaine</b>	Vache laitière, dès 200kg
<b>No. OVF</b>	12221
<b>Écoulement</b>	≈ 19.5%
<b>Partie supérieure</b>	Sable de quartz
<b>Largeur</b>	100cm
<b>Largeur de fentes</b>	35mm
<b>Poid</b>	262kg/m <sup>2</sup>

No article	Longueur (cm)	1-9 CHF/Pce	10-19 CHF/Pce	20-39 CHF/Pce	40- CHF/Pce
10.104020	200	241.00	230.00	195.00	172.00
10.104021	210	257.00	244.00	206.00	187.00
10.104022	220	268.00	255.00	217.00	194.00
10.104023	230	280.00	267.00	227.00	203.00
10.104024	240	291.00	278.00	236.00	208.00
10.104025	250	302.00	289.00	245.00	220.00
10.104026	260	315.00	300.00	256.00	228.00
10.104027	270	327.00	313.00	264.00	238.00
10.104028	280	340.00	323.00	275.00	248.00
10.104029	290	350.00	335.00	285.00	258.00
10.104030	300	361.00	345.00	296.00	267.00
10.104031	310	373.00	356.00	306.00	275.00
10.104032	320	383.00	365.00	316.00	286.00
10.104033	330	393.00	373.00	324.00	293.00
10.104034	340	404.00	384.00	335.00	304.00
10.104035	350	415.00	395.00	344.00	312.00
10.104036	360	424.00	404.00	352.00	321.00
10.104037	370	435.00	416.00	362.00	330.00
10.104038	380	445.00	424.00	371.00	340.00
10.104039	390	456.00	435.00	381.00	349.00
10.104040	400	466.00	445.00	389.00	357.00
10.104041	410	475.00	455.00	399.00	367.00
10.104042	420	486.00	465.00	409.00	377.00

### Possibilités de découpe

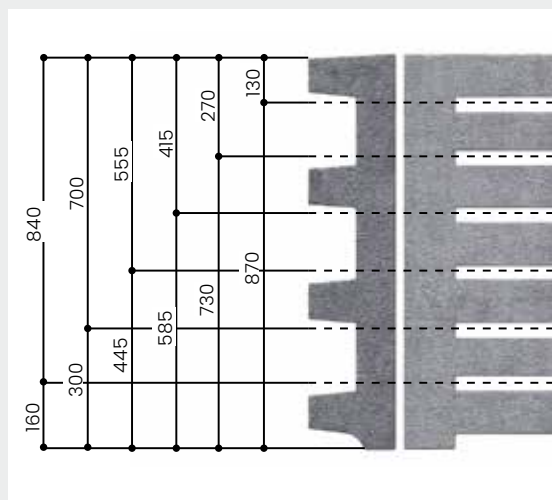

### Charge utile/battue

Longueur (cm)	Charge ut. par essieu (kg)	Charge ut. ponctuelle (kg)	Largeur battue (cm)
200-220	10000	5000	10.00
230-260	8000	4500	10.00
270-290	6200	4000	10.00
300-320	5400	3500	10.00
330-360	4600	3000	12.00
370-400	3800	2500	12.00
410-420	3000	2000	12.00

### Options

No article	Désignation	Qté.	CHF
10.199909	Trappe de nettoyage montée inox 48x19cm	Pce	224.00
10.199906	Modification de mesure, net	Pce	190.00
10.199912	Frais de coupe en largeur, net	Pce	110.00
10.199900	Réservation en caillebotis (aspiration)	Pce	72.00
10.100100	Bande en feutre 80/10mm	MI	0.90

# POUR BÉTAIL LAITIER & BÉTAIL D'ENGRAISSEMENT



## PROPRIÉTÉS

Passage maximal

Seul caillebotis à fentes avec 8 fentes

Peut être utilisé avec ou sans caoutchouc

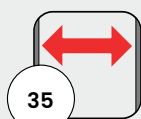

Largeur de fente (mm)

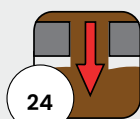

Passage (%)

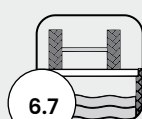

Charge axiale max (t)



Compatibilité avec revêtements

# FENTES LONGITUDINALES TYPE 20/835

Optimisé pour revêtement en caoutchouc

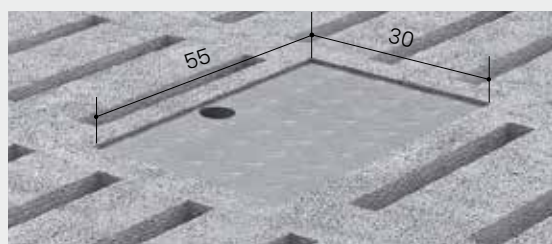
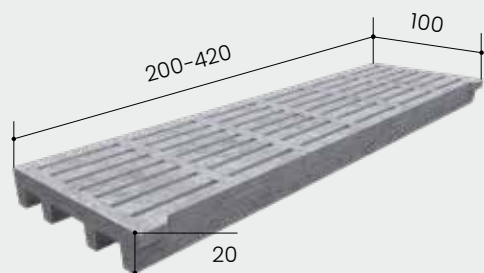

<b>Domaine</b>	Boeufs à l'engrais, Vache laitière, dès 200kg
<b>No. OVF</b>	12325
<b>Écoulement</b>	≈ 16.5% avec caoutchouc 30mm ≈ 19.0% avec caoutchouc 35mm ≈ 24.0% sans caoutchouc
<b>Largeur de fentes</b>	35mm
<b>Poid</b>	220kg/m <sup>2</sup>

No article	Longueur (cm)	1-9 CHF/Pce	10-19 CHF/Pce	20-39 CHF/Pce	40-59 CHF/Pce
10.108520	200	241.00	230.00	204.00	184.00
10.108521	210	257.00	244.00	216.00	201.00
10.108522	220	268.00	255.00	227.00	207.00
10.108523	230	280.00	267.00	238.00	217.00
10.108524	240	291.00	278.00	247.00	223.00
10.108525	250	302.00	289.00	257.00	236.00
10.108526	260	315.00	300.00	268.00	242.00
10.108527	270	327.00	313.00	278.00	255.00
10.108528	280	340.00	323.00	289.00	266.00
10.108529	290	350.00	335.00	300.00	277.00
10.108530	300	361.00	345.00	311.00	285.00
10.108531	310	373.00	356.00	322.00	295.00
10.108532	320	383.00	365.00	332.00	306.00
10.108533	330	393.00	373.00	339.00	314.00
10.108534	340	402.00	384.00	351.00	326.00
10.108535	350	415.00	395.00	360.00	334.00
10.108536	360	424.00	404.00	370.00	344.00
10.108537	370	435.00	416.00	380.00	355.00
10.108538	380	445.00	424.00	390.00	365.00
10.108539	390	456.00	435.00	400.00	374.00
10.108540	400	466.00	445.00	409.00	382.00
10.108541	410	475.00	455.00	418.00	393.00
10.108542	420	486.00	465.00	428.00	404.00

## Possibilités de découpe

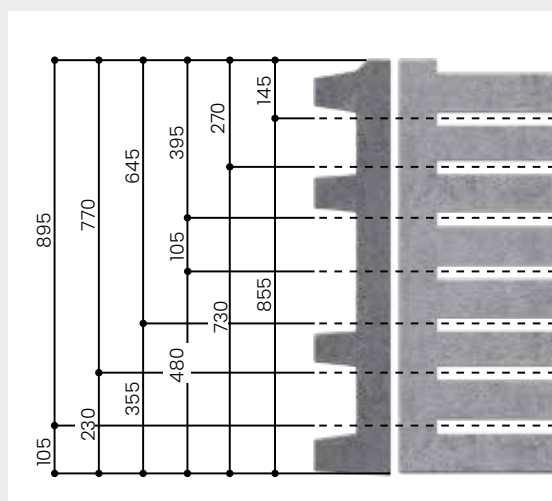

## Charge utile/battue

Longueur (cm)	Charge ut. par essieu (kg)	Charge ut. ponctuelle (kg)	Largeur battue (cm)
200-220	6700	3700	10.00
230-260	6000	3300	10.00
270-290	5400	3000	10.00
300-320	4600	2700	10.00
330-360	3800	2400	12.00
370-400	3000	1900	12.00
410-420	2200	1500	12.00

## Options

No article	Désignation	Qté.	CHF
10.199915	Trappe de nettoyage montée inox 55x30c	Pce	258.00
10.199906	Modification de mesure, net	Pce	190.00
10.199912	Frais de coupe en largeur, net	Pce	110.00
10.199900	Réservation en caillebotis (aspiration)	Pce	72.00
10.100100	Bande en feutre 80/10mm	MI	0.90

# POUR BÉTAIL LAITIER & BÉTAIL D'ENGRAISSEMENT



## PROPRIÉTÉS

Optimisé pour être utilisé avec du caoutchouc

Disponible jusqu'à 4.20m

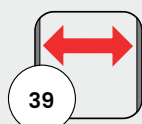

Largeur de fente (mm)

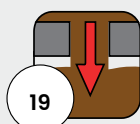

Passage (%)

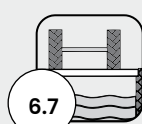

Charge axiale max (t)



Compatibilité avec revêtements

# FENTES LONGITUDINALES TYPE 20/439

Optimisé pour revêtement en caoutchouc

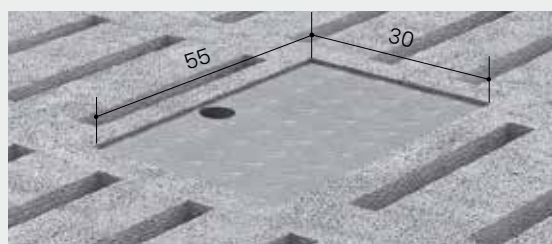
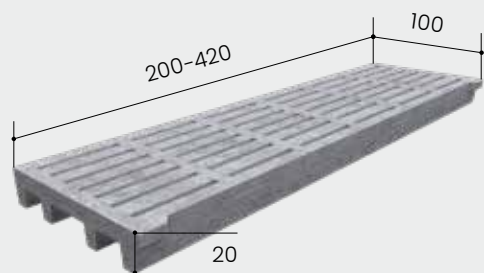

<b>Domaine</b>	Boeufs à l'engrais, Vache laitière
<b>No. OVF</b>	12267 avec Lospa 12271 avec Kura S
<b>Écoulement</b>	≈ 16.5% avec caoutchouc 30mm ≈ 19% avec caoutchouc 35mm ≈ 26.5% sans caoutchouc
<b>Largeur de fentes</b>	39mm /avec caoutchouc les fentes sont réduites à 30/35mm
<b>Poid</b>	218kg/m <sup>2</sup>

No article	Longueur (cm)	1-9 CHF/Pce	10-19 CHF/Pce	20-39 CHF/Pce	40- CHF/Pce
10.103920	200	241.00	230.00	204.00	184.00
10.103921	210	257.00	244.00	216.00	201.00
10.103922	220	268.00	255.00	227.00	207.00
10.103923	230	280.00	267.00	238.00	217.00
10.103924	240	291.00	278.00	247.00	223.00
10.103925	250	302.00	289.00	257.00	236.00
10.103926	260	315.00	300.00	268.00	245.00
10.103927	270	327.00	313.00	278.00	255.00
10.103928	280	340.00	323.00	289.00	266.00
10.103929	290	350.00	335.00	300.00	277.00
10.103930	300	361.00	345.00	311.00	285.00
10.103931	310	373.00	356.00	322.00	295.00
10.103932	320	383.00	365.00	332.00	306.00
10.103933	330	393.00	373.00	339.00	314.00
10.103934	340	404.00	374.00	351.00	326.00
10.103935	350	415.00	395.00	360.00	334.00
10.103936	360	424.00	404.00	370.00	344.00
10.103937	370	435.00	416.00	380.00	355.00
10.103938	380	445.00	424.00	390.00	365.00
10.103939	390	456.00	435.00	400.00	374.00
10.103940	400	466.00	445.00	409.00	382.00
10.103941	410	475.00	455.00	418.00	393.00
10.103942	420	486.00	465.00	428.00	404.00

## Possibilités de découpe

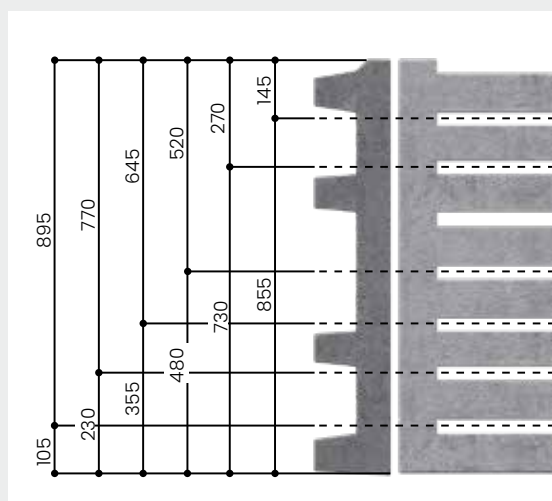

## Charge utile/battue

Longueur (cm)	Charge ut. par essieu (kg)	Charge ut. ponctuelle (kg)	Largeur battue (cm)
200-220	6700	3700	10.00
230-260	6000	3300	10.00
270-290	5400	3000	10.00
300-320	4600	2700	10.00
330-360	3800	2400	12.00
370-400	3000	1900	12.00
410-420	2200	1500	12.00

## Options

No article	Désignation	Qté.	CHF
10.199915	Trappe de nettoyage montée inox 55x30c	Pce	258.00
10.199906	Modification de mesure, net	Pce	190.00
10.199912	Frais de coupe en largeur, net	Pce	110.00
10.199900	Réservation en caillebotis (aspiration)	Pce	72.00
10.100100	Bande en feutre 80/10mm	MI	0.90

# POUR BÉTAIL LAITIER & BÉTAIL D'ENGRAISSEMENT



## FENTES LONGITUDINALES TYPE 16/355 POUR TRANSFORMATIONS ESPACE À 2 SURFACES

### PROPRIÉTÉS

Idéal pour l'intérieur

Charge utile élevée

Peut être utilisé avec ou sans caoutchouc

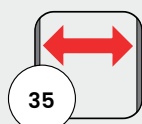

Largeur de fente (mm)

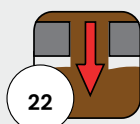

Passage (%)

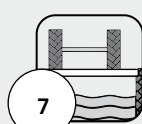

Charge axiale max (t)



Compatibilité avec revêtements

# FENTES LONGITUDINALES TYPE 16/355

Optimisé pour revêtement en caoutchouc

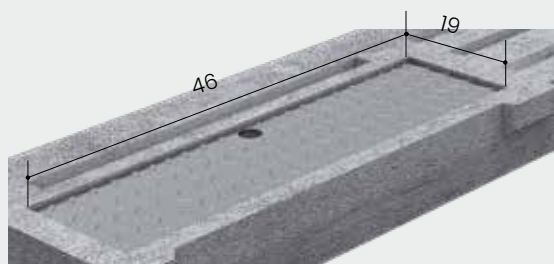
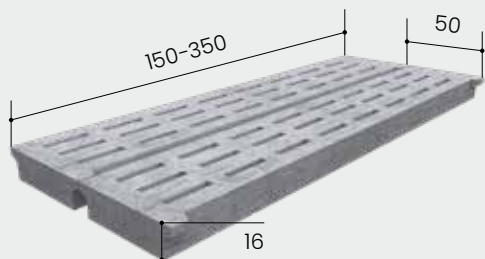

<b>Domaine</b>	Boeufs à l'engrais, Vache laitière, dès 200kg
<b>No. OVF</b>	12325
<b>Écoulement</b>	≈ 16.5% avec caoutchouc 30mm ≈ 19.0% avec caoutchouc 35mm ≈ 22.0% sans caoutchouc
<b>Largeur de fentes</b>	35mm
<b>Poid</b>	245kg/m <sup>2</sup>

No article	Longueur (cm)	1-19 CHF/Pce	20-49 CHF/Pce	50-99 CHF/Pce	100- CHF/Pce
10.165515	150	104.00	95.00	90.00	82.00
10.165516	160	108.00	99.00	94.00	88.00
10.165517	170	114.00	104.00	98.00	93.00
10.165518	180	119.00	109.00	103.00	96.00
10.165519	190	125.00	114.00	107.00	99.00
10.165520	200	130.00	117.00	109.00	102.00
10.165521	210	136.00	125.00	114.00	105.00
10.165522	220	141.00	129.00	119.00	108.00
10.165523	230	147.00	135.00	124.00	113.00
10.165524	240	154.00	139.00	128.00	118.00
10.165525	250	159.00	143.00	132.00	123.00
10.165526	260	164.00	150.00	137.00	129.00
10.165527	270	170.00	157.00	142.00	134.00
10.165528	280	175.00	161.00	150.00	138.00
10.165529	290	181.00	167.00	156.00	143.00
10.165530	300	189.00	173.00	161.00	151.00
10.165531	310	195.00	181.00	168.00	157.00
10.165532	320	202.00	187.00	175.00	162.00
10.165533	330	207.00	193.00	180.00	167.00
10.165534	340	213.00	197.00	185.00	171.00
10.165535	350	217.00	203.00	190.00	176.00

## Possibilités de découpe

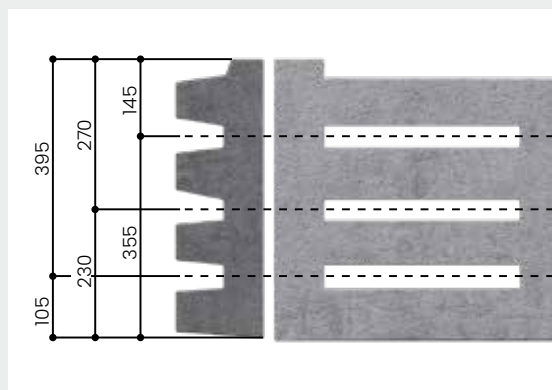

## Charge utile/battue

Longeur (cm)	Charge ut. par essieu (kg)	Charge ut. ponctuelle (kg)	Largeur battue (cm)
150-200	7000	4000	8.00
210-220	6100	3500	8.00
230-260	5200	3000	10.00
270-290	4300	2600	10.00
300-320	3400	2200	12.00
300-350	2500	1800	12.00

## Options

No article	Désignation	Qté.	CHF
10.199913	Trappe montée inox 46x19cm	pce	224.00
10.199905	Modification hauteur par côté, net	pce	190.00
10.199901	Modification de mesure, net	pce	190.00
10.199912	Frais de coupe en largeur, net	pce	110.00
10.100100	Bande en feutre 80/10 mm	ml	0.90

# POUR BÉTAIL LAITIER & BÉTAIL D'ENGRAISSEMENT



## PROPRIÉTÉS

Combinaison de caillebotis en béton et de revêtement AMCO Comfort

Le caillebotis intégral le plus propre pour le bétail laitier et d'engraissement

Stimule la santé et le bien-être des animaux

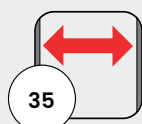

35 Largeur de fente (mm)

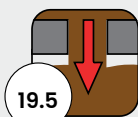

19.5 Passage (%)

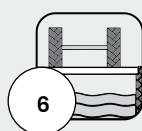

6 Charge axiale max (t)



Oui Compatibilité avec revêtements



# SYSTÈME DE CAILLEBOTIS AMCO TYPE 110/35

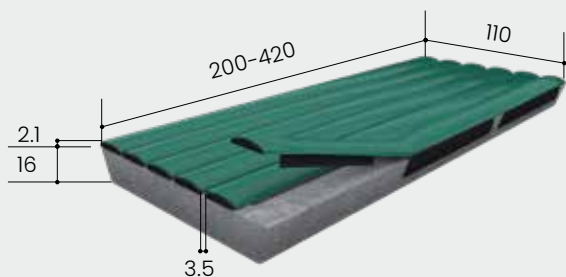

**Domaine** Vache laitière dès 200kg, boeufs à l'engraissement

**No. OVf** Boeufs à l'engrais: 12306  
Vache laitière: 12304 / STS: DLG-6059

**Largeur de fentes** 35mm

**Poid** 220kg/m<sup>2</sup>

**Hauteur** Caillebotis: 16cm. AMCO: 2.1cm

**Largeur** 110cm

**Remarque** La pose du revêtement pour caillebotis AMCO sur les caillebotis est à charge du maître d'ouvrage



La combinaison de l'AMCO et du robot est idéale pour le bétail laitier.

No article	Longeur (cm)	1-9 CHF/Pce	10-19 CHF/Pce	20-39 CHF/Pce	40- CHF/Pce
12.160620	200	572.00	563.00	537.00	520.00
12.160621	210	603.00	591.00	564.00	546.00
12.160622	220	631.00	619.00	591.00	571.00
12.160623	230	658.00	646.00	618.00	598.00
12.160624	240	688.00	675.00	644.00	623.00
12.160625	250	717.00	702.00	671.00	649.00
12.160626	260	745.00	730.00	698.00	676.00
12.160627	270	774.00	758.00	724.00	701.00
12.160628	280	801.00	787.00	752.00	728.00
12.160629	290	830.00	814.00	778.00	753.00
12.160630	300	860.00	843.00	805.00	779.00
12.160631	310	887.00	871.00	832.00	805.00
12.160632	320	916.00	898.00	858.00	831.00
12.160633	330	944.00	927.00	885.00	857.00
12.160634	340	973.00	954.00	912.00	883.00
12.160635	350	1001.00	983.00	939.00	909.00
12.160636	360	1030.00	1004.00	966.00	934.00
12.160637	370	1059.00	1039.00	993.00	961.00
12.160638	380	1086.00	1067.00	1019.00	986.00
12.160639	390	1116.00	1095.00	1047.00	1'012.00
12.160640	400	1144.00	1122.00	1073.00	1'038.00
12.160641	410	1172.00	1151.00	1099.00	1'064.00
12.160642	420	1201.00	1179.00	1127.00	1'091.00

## Options

No article	Désignation	Qté.	CHF
10.199906	Modification par mesure, net	pce	190.00
10.199912	Frais de coupe en largeur, net	pce	110.00
10.100100	Bande en feutre 80/10 mm	ml	0.90
12.199919	Trappe montée inox 70x13.5cm pour caillebotis AMCO	pce	292.00

## Possibilités de découpe

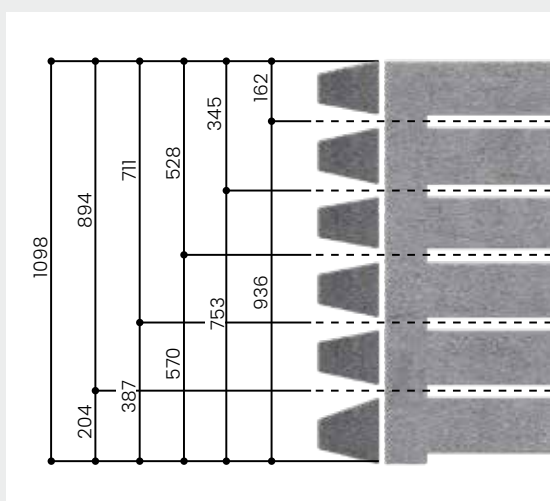

## Charge utile/battue

Longeur (cm)	Charge ut. par essieu (kg)	Charge ut. ponctuelle (kg)	Largeur battue (cm)
200-220	6000	3800	8.00
230-260	5500	3400	8.00
270-290	5000	2900	10.00
300-320	4500	2500	10.00
330-360	3800	2000	12.00
370-400	3000	1800	12.00
410-420	nicht befahrbar		12.00

# POUR BÉTAIL LAITIER & BÉTAIL D'ENGRAISSEMENT



## PROPRIÉTÉS

Combinaison de caillebotis en béton et de revêtement AMCO Comfort

Le caillebotis intégral le plus propre pour le bétail laitier et d'engraissement

Stimule la santé et le bien-être des animaux

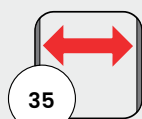

Largeur de fente (mm)

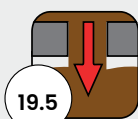

Passage (%)

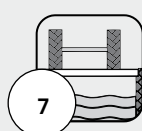

Charge axiale max (t)



Compatibilité avec revêtements

# SYSTÈME DE CAILLEBOTIS AMCO TYPE 55/35

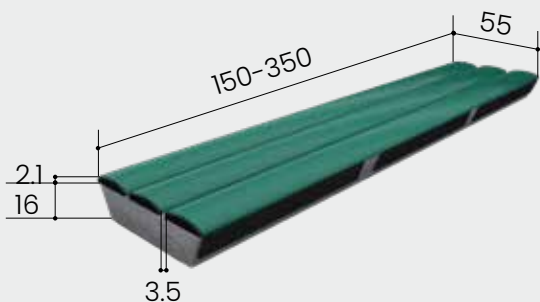

<b>Domaine</b>	Boeufs à l'engraissement, jeune bétail à 200kg
<b>No. OVF</b>	Boeufs à l'engraissement: 12306 Vache laitière: 12304 / STS: DLG-6059
<b>Largeur de fentes</b>	35mm
<b>Poid</b>	262kg/m <sup>2</sup>
<b>Elementhöhe</b>	Caillebotis: 16cm AMCO: 2.1cm
<b>Largeur</b>	55cm
<b>Remarque</b>	La pose du revêtement pour caillebotis AMCO sur les caillebotis est à charge du maître d'ouvrage.



La combinaison de l'AMCO et du robot est idéale pour le bétail laitier.

No article	Longueur (cm)	1-19 CHF/Pce	20-49 CHF/Pce	50-99 CHF/Pce	100- CHF/Pce
12.160515	150	228.00	222.00	214.00	205.00
12.160516	160	244.00	236.00	228.00	218.00
12.160517	170	259.00	250.00	242.00	231.00
12.160518	180	273.00	264.00	257.00	246.00
12.160519	190	288.00	279.00	270.00	259.00
12.160520	200	302.00	293.00	284.00	272.00
12.160521	210	317.00	307.00	299.00	286.00
12.160522	220	334.00	324.00	313.00	300.00
12.160523	230	348.00	336.00	327.00	313.00
12.160524	240	362.00	351.00	340.00	327.00
12.160525	350	378.00	366.00	355.00	340.00
12.160526	360	392.00	380.00	369.00	354.00
12.160527	370	407.00	394.00	383.00	368.00
12.160528	380	423.00	409.00	398.00	381.00
12.160529	290	437.00	423.00	411.00	394.00
12.160530	300	451.00	437.00	425.00	407.00
12.160531	310	467.00	453.00	439.00	422.00
12.160532	320	483.00	467.00	454.00	435.00
12.160533	330	493.00	482.00	468.00	448.00
12.160534	340	512.00	497.00	482.00	462.00
12.160535	350	526.00	511.00	495.00	476.00

## Possibilités de découpe

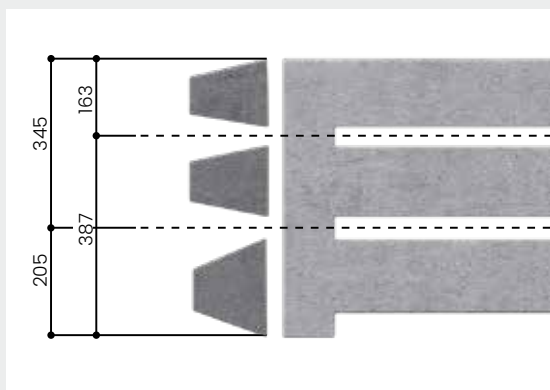

## Charge utile/battue

Longeur (cm)	Charge ut. par essieu (kg)	Charge ut. ponctuelle (kg)	Largeur battue (cm)
150-200	7000	4000	8.00
210-220	6100	3500	8.00
230-260	5200	3000	10.00
270-290	4300	2600	10.00
300-320	3400	2200	12.00
300-350	2500	1800	12.00

## Options

No article	Désignation	Qté.	CHF
10.199906	Modification par mesure, net	pce	190.00
10.199912	Frais de coupe en largeur, net	pce	110.00
10.100100	Bande en feutre 80/10 mm	ml	0.90
12.199919	Trappe montée inox 70x13.5cm pour caillebotis AMCO	pce	292.00

# POUR VACHES MÈRES ET JEUNE BÉTAIL



## FENTES LONGITUDINALES TYPE 20/430 AVANTAGEUX & ROBUSTE

### PROPRIÉTÉS

Autorisé pour les vaches mères

Bonnes charges utiles

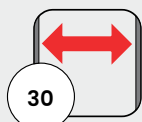

Largeur de fente (mm)

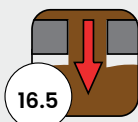

Passage (%)

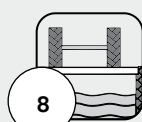

Charge axiale max (t)



Compatibilité avec revêtements

## FENTES LONGITUDINALES TYPE 20/430

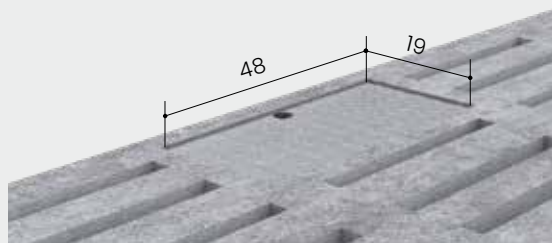
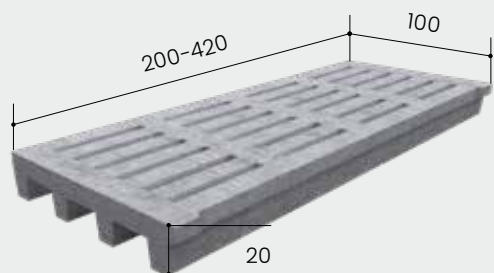

<b>Domaine</b>	Vache allaitante, jeune bétail
<b>No. OVF</b>	12220
<b>Écoulement</b>	≈ 16.5%
<b>Partie supérieure</b>	Sable de quartz
<b>Largeur de fentes</b>	30mm
<b>Poid</b>	262kg/m <sup>2</sup>

No article	Longueur (cm)	1-9 CHF/Pce	10-19 CHF/Pce	20-39 CHF/Pce	40- CHF/Pce
10.104520	200	241.00	230.00	195.00	172.00
10.104521	210	257.00	244.00	206.00	187.00
10.104522	220	268.00	255.00	217.00	194.00
10.104523	230	280.00	267.00	227.00	203.00
10.104524	240	291.00	278.00	236.00	208.00
10.104525	250	302.00	289.00	245.00	220.00
10.104526	260	315.00	300.00	256.00	228.00
10.104527	270	327.00	313.00	264.00	238.00
10.104528	280	340.00	323.00	275.00	248.00
10.104529	290	350.00	335.00	285.00	258.00
10.104530	300	361.00	345.00	296.00	267.00
10.104531	310	373.00	356.00	306.00	275.00
10.104532	320	383.00	365.00	316.00	286.00
10.104533	330	393.00	373.00	324.00	293.00
10.104534	340	404.00	384.00	335.00	304.00
10.104535	350	415.00	395.00	344.00	312.00
10.104536	360	424.00	404.00	352.00	321.00
10.104537	370	435.00	416.00	362.00	330.00
10.104538	380	445.00	424.00	371.00	340.00
10.104539	390	456.00	435.00	381.00	349.00
10.104540	400	466.00	445.00	389.00	357.00
10.104541	410	475.00	455.00	399.00	367.00
10.104542	420	486.00	465.00	409.00	377.00

### Possibilités de découpe

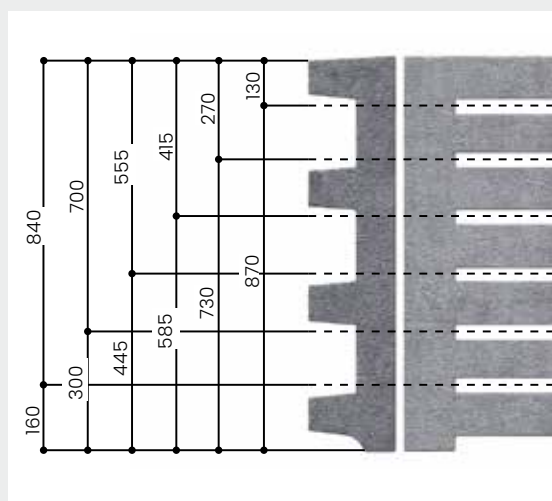

### Charge utile/battue

Longueur (cm)	Charge ut. par essieu (kg)	Charge ut. ponctuelle (kg)	Largeur battue (cm)
200-220	10000	5000	10.00
230-260	8000	4500	10.00
270-290	6200	4000	10.00
300-320	5400	3500	10.00
330-360	4600	3000	12.00
370-400	3800	2500	12.00
410-420	3000	2000	12.00

### Options

No article	Désignation	Qté.	CHF
10.199909	Trappe montée inox 48x19cm	pce	224.00
10.199906	Modification par mesure, net	pce	190.00
10.199912	Frais de coupe en largeur, net	pce	110.00
10.199900	Réservation en caillebotis (aspiration)	pce	72.00
10.100100	Bande en feutre 80/10 mm	ml	0.90

# POUR VACHES MÈRES ET JEUNE BÉTAIL



## PROPRIÉTÉS

Possible de construire une très grande trappe de nettoyage

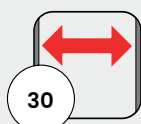

Largueur de fente (mm)

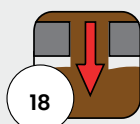

Passage (%)

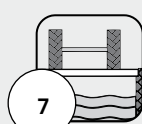

Charge axiale max (t)



Compatibilité avec revêtements

# FENTES TRANSVERSALES TYPE 20/32

<b>Domaine</b>	Vache allaitante, jeune bétail, Vache laitière
<b>No. OVF</b>	12330
<b>Écoulement</b>	≈ 18%
<b>Partie supérieure</b>	Sable de quartz
<b>Largeur de fentes</b>	30mm
<b>Poid</b>	220kg/m <sup>2</sup>

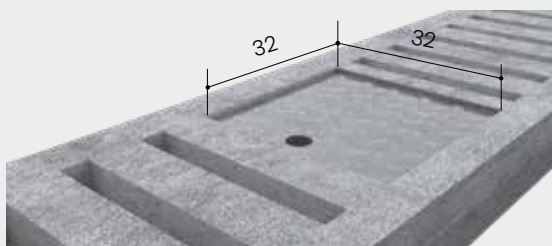
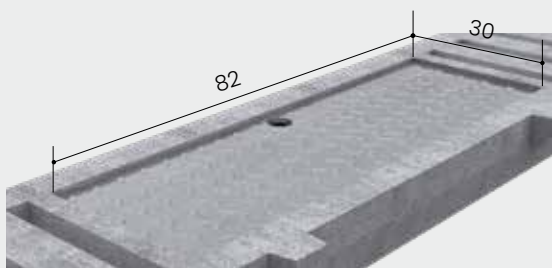
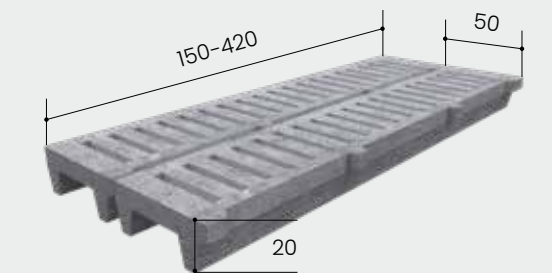

No article	Longueur (cm)	1-19 CHF/Pce	20-49 CHF/Pce	50-99 CHF/Pce	100- CHF/Pce
10.102415	150	106.00	97.00	90.00	84.00
10.102416	160	113.00	102.00	95.00	90.00
10.102417	170	116.00	106.00	99.00	95.00
10.102418	180	120.00	112.00	105.00	98.00
10.102419	190	127.00	115.00	108.00	102.00
10.102420	200	131.00	118.00	110.00	105.00
10.102421	210	137.00	125.00	114.00	107.00
10.102422	220	142.00	131.00	119.00	110.00
10.102423	230	149.00	137.00	124.00	115.00
10.102424	240	156.00	140.00	128.00	120.00
10.102425	250	162.00	146.00	134.00	126.00
10.102426	260	167.00	153.00	138.00	130.00
10.102427	270	172.00	159.00	146.00	135.00
10.102428	280	178.00	163.00	151.00	139.00
10.102429	290	184.00	169.00	157.00	148.00
10.102430	300	191.00	176.00	164.00	153.00
10.102431	310	198.00	183.00	170.00	160.00
10.102432	320	204.00	190.00	175.00	164.00
10.102433	330	209.00	195.00	180.00	169.00
10.102434	340	215.00	201.00	185.00	174.00
10.102435	350	219.00	207.00	191.00	179.00
10.102436	360	226.00	213.00	196.00	186.00
10.102437	370	234.00	218.00	204.00	193.00
10.102438	380	238.00	224.00	208.00	198.00
10.102439	390	246.00	231.00	213.00	205.00
10.102440	400	251.00	237.00	219.00	209.00
10.102441	410	257.00	244.00	227.00	216.00
10.102442	420	262.00	248.00	233.00	222.00

## Options

No article	Désignation	Qté.	CHF
10.199911	Trappe montée inox 32x32cm	Pce	224.00
10.199908	Trappe montée inox 82x30cm	Pce	310.00

## Charge utile/battue

Longueur (cm)	Charge ut. par essieu (kg)	Charge ut. ponctuelle (kg)	Largeur battue (cm)
150-220	7000	4000	8.00
230-290	6100	3500	10.00
300-320	5200	3000	10.00
330-360	4300	2400	12.00
370-400	3400	1800	12.00
410-420	2500	1500	12.00

# POUR VACHES MÈRES ET JEUNE BÉTAIL



FENTES LONGITUDINALES TYPE 16/305  
POUR NOUVELLE CONSTRUCTION  
POUR TRANSFORMATIONS  
TRÈS ROBUSTE

## PROPRIÉTÉS

Idéal pour l'intérieur

Charge utile élevée

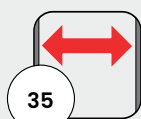

35

Largeur de fente (mm)

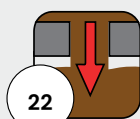

22

Passage (%)

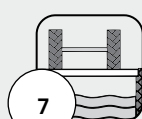

7

Charge axiale max (t)



Oui

Compatibilité avec revêtements



# FENTES LONGITUDINALES TYPE 16/305

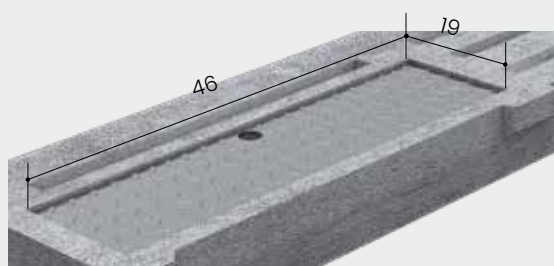
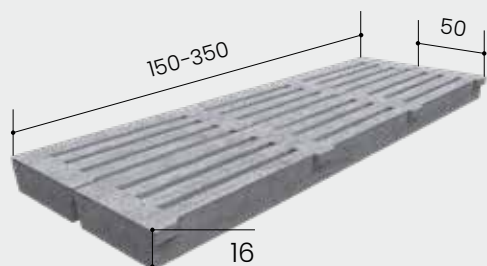

<b>Domaine</b>	Vache allaitante, jeune bétail, Vache laitière
<b>No. OVF</b>	12246
<b>Écoulement</b>	≈ 19.5%
<b>Partie supérieure</b>	Sable de quartz
<b>Largeur de fentes</b>	30mm
<b>Poid</b>	250kg/m <sup>2</sup>

No article	Longueur (cm)	1-19 CHF/Pce	20-49 CHF/Pce	50-99 CHF/Pce	100- CHF/Pce
10.160515	150	104.00	95.00	90.00	82.00
10.160516	160	108.00	99.00	94.00	88.00
10.160517	170	114.00	104.00	98.00	93.00
10.160518	180	119.00	109.00	103.00	96.00
10.160519	190	125.00	114.00	107.00	99.00
10.160520	200	130.00	117.00	109.00	102.00
10.160521	210	136.00	125.00	114.00	105.00
10.160522	220	141.00	129.00	119.00	108.00
10.160523	230	147.00	135.00	124.00	113.00
10.160524	240	154.00	139.00	128.00	118.00
10.160525	250	159.00	143.00	132.00	123.00
10.160526	260	164.00	150.00	137.00	129.00
10.160527	270	170.00	157.00	142.00	134.00
10.160528	280	175.00	161.00	150.00	138.00
10.160529	290	181.00	167.00	156.00	143.00
10.160530	300	189.00	173.00	161.00	151.00
10.160531	310	195.00	181.00	168.00	157.00
10.160532	320	202.00	187.00	175.00	162.00
10.160533	330	207.00	193.00	180.00	167.00
10.160534	340	213.00	197.00	185.00	171.00
10.160535	350	217.00	203.00	190.00	176.00

## Possibilités de découpe

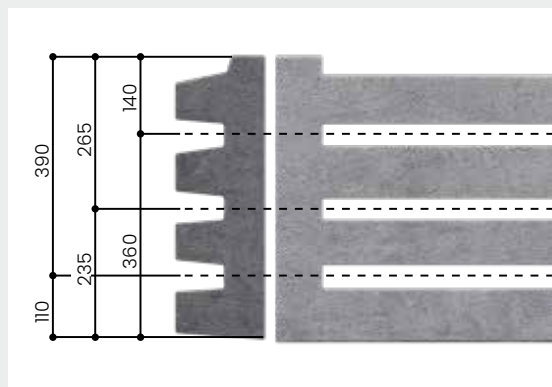

## Charge utile/battue

Longueur (cm)	Charge ut. par essieu (kg)	Charge ut. ponctuelle (kg)	Largeur battue (cm)
150-200	7000	4000	8.00
210-220	6100	3500	8.00
230-260	5200	3000	10.00
270-290	4300	2600	10.00
300-320	3400	2200	12.00
330-350	2500	1800	12.00

## Options

No article	Désignation	Qté.	CHF
10.199913	Trappe montée inox 46x19cm	pce	224.00
10.199905	Modification hauteur par côté, net	pce	190.00
10.199901	Modification de mesure, net	pce	190.00
10.199912	Frais de coupe en largeur, net	pce	110.00
10.100100	Bande en feutre 80/10 mm	ml	0.90

# POUR VACHES MÈRES ET JEUNE BÉTAIL



## PROPRIÉTÉS

Poids minime

Avantageux.

Multiples usages

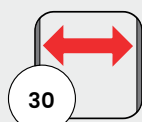

Largeur de fente (mm)

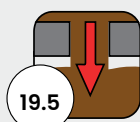

Passage (%)

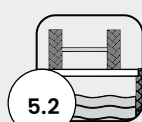

Charge axiale max (t)



Compatibilité avec revêtements

## FENTES TRANSVERSALES TYPE 16/32

<b>Domaine</b>	Vache allaitante, jeune bétail, Vache laitière
<b>No. OVF</b>	12329
<b>Écoulement</b>	≈ 19.5%
<b>Partie supérieure</b>	Sable de quartz
<b>Largeur de fentes</b>	30mm
<b>Poid</b>	185kg/m <sup>2</sup>

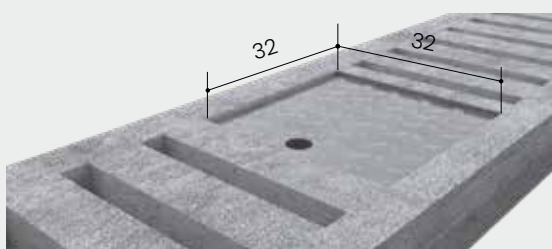
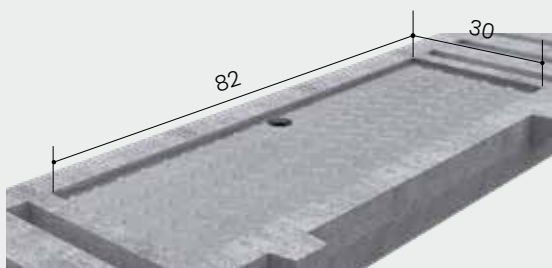
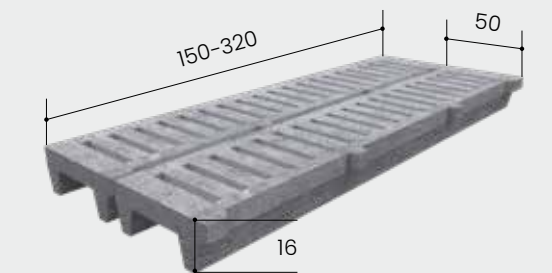

No article	Longueur (cm)	1-19 CHF/Pce	20-49 CHF/Pce	50-99 CHF/Pce	100- CHF/Pce
10.163215	150	95.00	85.00	79.00	72.00
10.163216	160	98.00	90.00	83.00	76.00
10.163217	170	102.00	94.00	87.00	81.00
10.163218	180	107.00	98.00	93.00	85.00
10.163219	190	113.00	104.00	97.00	91.00
10.163220	200	118.00	109.00	101.00	93.00
10.163221	210	124.00	115.00	106.00	97.00
10.163222	220	128.00	118.00	112.00	101.00
10.163223	230	134.00	125.00	116.00	106.00
10.163224	240	139.00	130.00	121.00	110.00
10.163225	250	146.00	137.00	127.00	115.00
10.163226	260	153.00	141.00	131.00	120.00
10.163227	270	158.00	147.00	136.00	125.00
10.163228	280	162.00	152.00	140.00	129.00
10.163229	290	168.00	158.00	147.00	136.00
10.163230	300	172.00	162.00	152.00	140.00
10.163231	310	176.00	167.00	158.00	147.00
10.163232	320	183.00	171.00	162.00	151.00

### Options

No article	Désignation	Qté.	CHF
10.199911	Trappe montée inox 32x32cm	pce	224.00
10.199908	Trappe montée inox 82x30cm	pce	310.00
10.199905	Modification hauteur par côté, net	pce	190.00
10.199901	Modification de mesure, net	pce	190.00
10.199902	Frais de coupe en longueur, net	pce	100.00
10.100100	Bande en feutre 80/10 mm	ml	0.90

### Charge utile/battue

Longueur (cm)	Charge ut. par essieu (kg)	Charge ut. ponctuelle (kg)	Largeur battue (cm)
150-200	5200	2600	8.00
210-220	3600	1800	10.00
230-260	3200	1600	10.00
270-290	2700	1400	10.00
300-320	2300	1100	10.00

# POUR VEAUX



## PROPRIÉTÉS

Drainage optimal pour paille profonde

Conception léger

Polyvalente

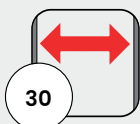

Largeur de fente (mm)

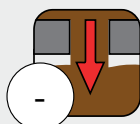

Passage (%)

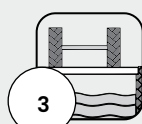

Charge axiale max (t)



Compatibilité avec revêtements

# DALLE PERFORÉE TYPE 7/30

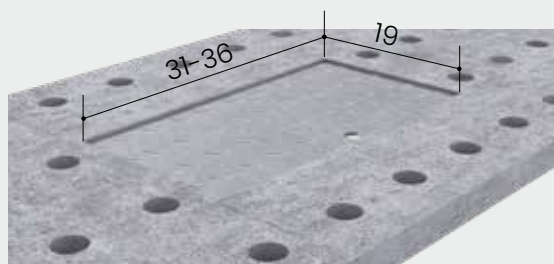
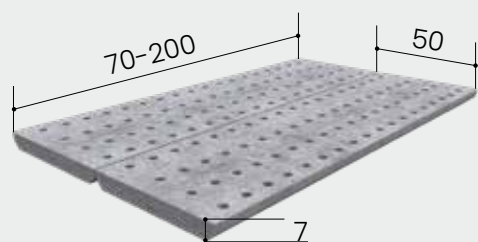

## Charge utile/battue

Longueur (cm)	Charge ut. par essieu (kg)	Charge ut. ponctuelle (kg)	Largeur battue (cm)
70-100	3000	1600	8.00
110-140	1800	1100	8.00
150-170	1400	850	8.00
180-200	1000	750	8.00

**Domaine** Veaux sur litière

**No. OVF** 12107

**Largeur de trou** 30mm

**Poid** 130kg/m<sup>2</sup>

No article	Longueur (cm)	1-19 CHF/Pce	10-29 CHF/Pce	30- CHF/Pce
10.173007	70	54.00	51.00	43.00
10.173008	80	54.00	51.00	43.00
10.173009	90	54.00	51.00	43.00
10.173010	100	54.00	51.00	43.00
10.173011	110	58.00	54.00	47.00
10.173012	120	63.00	59.00	51.00
10.173013	130	70.00	65.00	54.00
10.173014	140	74.00	70.00	60.00
10.173015	150	77.00	73.00	64.00
10.173016	160	82.00	76.00	69.00
10.173017	170	87.00	82.00	73.00
10.173018	180	93.00	86.00	76.00
10.173019	190	97.00	92.00	80.00
10.173020	200	101.00	95.00	83.00

## Options

No article	Désignation	Qté.	CHF
11.199904	Trappe de nettoyage montée inox	pce	190.00
10.199905	Modification hauteur par côté, net	pce	190.00
10.199901	Modification de mesure, net	pce	190.00
10.100100	Bande en feutre 80/10 mm	ml	0.90

# POUR VACHES MÈRES ET JEUNE BÉTAIL



## PROPRIÉTÉS

Drainage optimal pour paille profonde

Adapté pour revête-ments de fosse

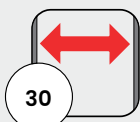

Largeur de fente (mm)

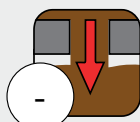

Passage (%)

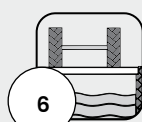

Charge axiale max (t)



Compatibilité avec revêtements

# DALLE PERFORÉE TYPE 16/40

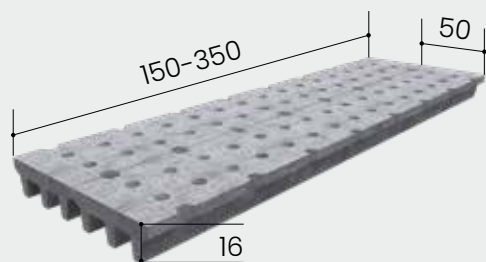

<b>Domaine</b>	Vache allaitante, jeune bétail, veaux et fosses
<b>No. OVF</b>	12108
<b>Largeur de trou</b>	30mm
<b>Poid</b>	210kg/m <sup>2</sup>

## Charge utile/battue

Longueur (cm)	Charge ut. par essieu (kg)	Charge ut. ponctuelle (kg)	Largeur battue (cm)
150-200	6000	3500	8.00
210-220	5000	3000	10.00
230-260	4000	2500	10.00
270-290	3000	2000	10.00
300-320	2500	1500	12.00
330-350	2300	1100	12.00

No article	Longueur (cm)	1-19 CHF/Pce	20-49 CHF/Pce	50-99 CHF/Pce
10.164015	150	103.00	95.00	90.00
10.164016	160	106.00	99.00	94.00
10.164017	170	113.00	104.00	98.00
10.164018	180	118.00	109.00	103.00
10.164019	190	124.00	114.00	107.00
10.164020	200	129.00	117.00	109.00
10.164021	210	135.00	125.00	114.00
10.164022	220	140.00	129.00	119.00
10.164023	230	146.00	135.00	124.00
10.164024	240	153.00	139.00	128.00
10.164025	250	158.00	143.00	132.00
10.164026	260	163.00	150.00	137.00
10.164027	270	169.00	157.00	142.00
10.164028	280	174.00	161.00	150.00
10.164029	290	180.00	167.00	156.00
10.164030	300	187.00	173.00	161.00
10.164031	310	194.00	181.00	168.00
10.164032	320	201.00	187.00	175.00
10.164033	330	206.00	193.00	180.00
10.164034	340	212.00	197.00	185.00
10.164035	350	216.00	203.00	190.00

## Options

No article	Désignation	Qté.	CHF
10.199905	Modification hauteur par côté, net	pce	190.00
10.199901	Modification de mesure, net	pce	190.00
10.100100	Bande en feutre 80/10 mm	ml	0.90

# POUR VEAUX & JEUNE BÉTAIL



FENTES TRANSVERSALES TYPE 12/28  
VERS LA MANGEOIRE  
HAUTEUR MINIME

## PROPRIÉTÉS

Idéal vers la mangeoire

Le caillebotis ne mesure que 12 cm de haut, mais il est très solide

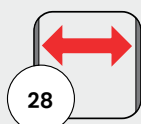

28

Largeur de fente (mm)

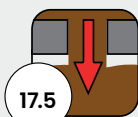

17.5

Passage (%)

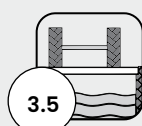

3.5

Charge axiale max (t)



Non

Compatibilité avec revêtements



## FENTES TRANSVERSALES TYPE 12/28

<b>Domaine</b>	Veaux, jeune bétail
<b>No. OVF</b>	12119
<b>Écoulement</b>	≈ 17,5%
<b>Partie supérieure</b>	Sable de quartz
<b>Largeur de fentes</b>	28mm
<b>Poid</b>	135kg/m <sup>2</sup>

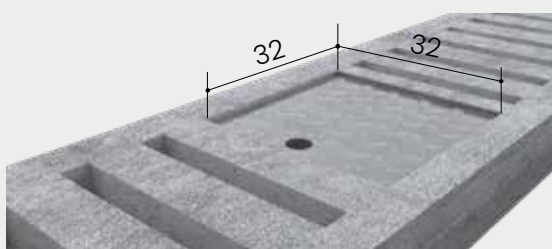
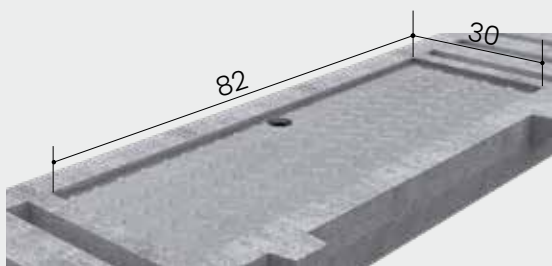
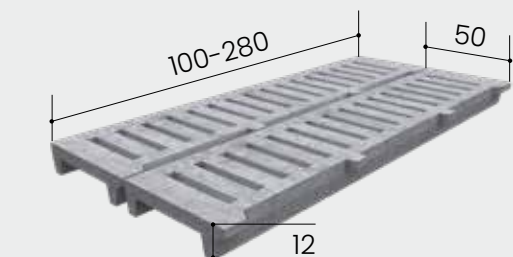

No article	Longeur (cm)	1-19 CHF/Pce	20-49 CHF/Pce
10.122810	100	68.00	55.00
10.122811	110	68.00	55.00
10.122812	120	71.00	59.00
10.122813	130	75.00	65.00
10.122814	140	80.00	70.00
10.122815	150	84.00	74.00
10.122816	160	90.00	79.00
10.122817	170	94.00	83.00
10.122818	180	98.00	87.00
10.122819	190	102.00	92.00
10.122820	200	105.00	95.00
10.122821	210	113.00	98.00
10.122822	220	118.00	105.00
10.122823	230	125.00	112.00
10.122824	240	129.00	116.00
10.122825	250	134.00	120.00
10.122826	260	137.00	124.00
10.122827	270	140.00	128.00
10.122828	280	142.00	131.00

### Charge utile/battue

Longeur (cm)	Charge ut. par essieu (kg)	Charge ut. ponctuelle (kg)	Largeur battue (cm)
100-140	3500	2000	8.00
150-200	3000	1600	8.00
210-220	2400	1200	10.00
230-260	1800	850	10.00
270-280	1200	700	10.00

### Options

No article	Désignation	Qté.	CHF
10.199913	Trappe montée inox 46x19cm	pce	224.00
10.199905	Modification hauteur par côté, net	pce	190.00
10.199901	Modification de mesure, net	pce	190.00
10.199912	Frais de coupe en largeur, net	pce	110.00
10.100100	Bande en feutre 80/10 mm	ml	0.90

# POUR BÉTAIL D'ENGRAISSEMENT



## PROPRIÉTÉS

Combinaison de caillebotis en béton et de revêtement AMCO Comfort

Le caillebotis intégral le plus propre pour le bétail laitier et d'engraissement

Stimule la santé et le bien-être des animaux

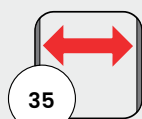

Largeur de fente (mm)

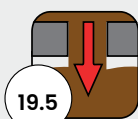

Passage (%)

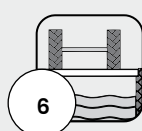

Charge axiale max (t)



Compatibilité avec revêtements

# SYSTÈME DE CAILLEBOTIS AMCO TYPE 110/35

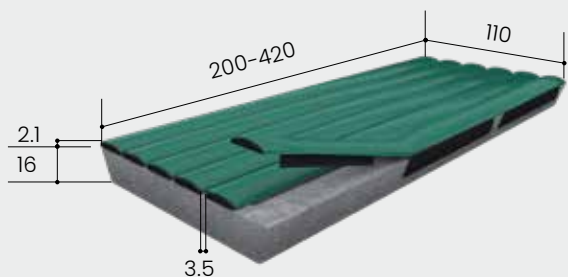

<b>Domaine</b>	Boeufs à l' engraissement, vache laitière dès 200kg
<b>No. OVF</b>	Boeufs à l' engrais: 12306 Vache laitière: 12304 / STS: DLG-6059
<b>Largeur de fentes</b>	35mm
<b>Poid</b>	220kg/m <sup>2</sup>
<b>Hauteur</b>	Caillebotis: 16cm Revêtement AMCO: 2.1cm
<b>Largeur</b>	110cm
<b>Remarque</b>	La pose du revêtement AMCO sur les caillebotis est à charge du maître d'ouvrage

No article	Longueur (cm)	1-9 CHF/Pce	10-19 CHF/Pce	20-39 CHF/Pce	40-59 CHF/Pce
12.160620	200	572.00	563.00	537.00	520.00
12.160621	210	603.00	591.00	564.00	546.00
12.160622	220	631.00	619.00	591.00	571.00
12.160623	230	658.00	646.00	618.00	598.00
12.160624	240	688.00	675.00	644.00	623.00
12.160625	250	717.00	702.00	671.00	649.00
12.160626	260	745.00	730.00	698.00	676.00
12.160627	270	774.00	758.00	724.00	701.00
12.160628	280	801.00	787.00	752.00	728.00
12.160629	290	830.00	814.00	778.00	753.00
12.160630	300	860.00	843.00	805.00	779.00
12.160631	310	887.00	871.00	832.00	805.00
12.160632	320	916.00	898.00	858.00	831.00
12.160633	330	944.00	927.00	885.00	857.00
12.160634	340	973.00	954.00	912.00	883.00
12.160635	350	1001.00	983.00	939.00	909.00
12.160636	360	1030.00	1004.00	966.00	934.00
12.160637	370	1059.00	1039.00	993.00	961.00
12.160638	380	1086.00	1067.00	1019.00	986.00
12.160639	390	1116.00	1095.00	1047.00	1'012.00
12.160640	400	1144.00	1122.00	1073.00	1'038.00
12.160641	410	1172.00	1151.00	1099.00	1'064.00
12.160642	420	1201.00	1179.00	1127.00	1'091.00

## Possibilités de découpe

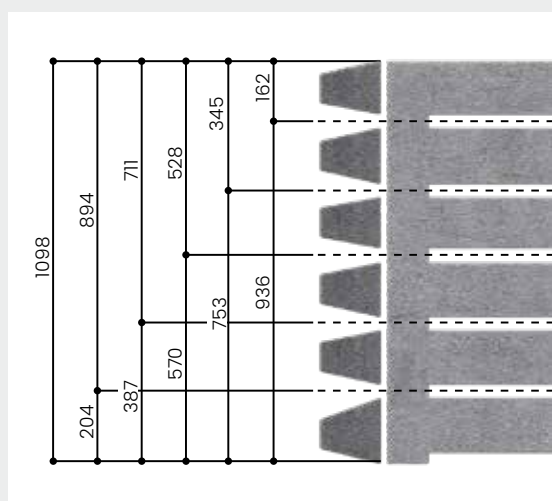

## Charge utile/battue

Longueur (cm)	Charge ut. par essieu (kg)	Charge ut. ponctuelle (kg)	Largeur battue (cm)
200-220	6000	3800	8.00
230-260	5500	3400	8.00
270-290	5000	2900	10.00
300-320	4500	2500	10.00
330-360	3800	2000	12.00
370-400	3000	1800	12.00
410-420	nicht befahrbar		12.00

## Options

No article	Désignation	Qté.	CHF
10.199906	Modification par mesure, net	pce	190.00
10.199912	Frais de coupe en largeur, net	pce	110.00
10.100100	Bande en feutre 80/10 mm	ml	0.90
12.199919	Trappe montée inox 70x13.5cm pour caillebotis AMCO	pce	292.00

# POUR BÉTAIL D'ENGRAISSEMENT



## PROPRIÉTÉS

Combinaison de caillebotis en béton et de revêtement AMCO Comfort

Le caillebotis intégral le plus propre pour le bétail laitier et d'engraissement

Stimule la santé et le bien-être des animaux

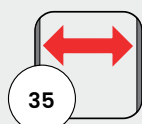

Largueur de fente (mm)

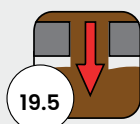

Passage (%)

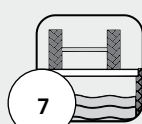

Charge axiale max (t)



Compatibilité avec revêtements

# SYSTÈME DE CAILLEBOTIS AMCO TYPE 55/35

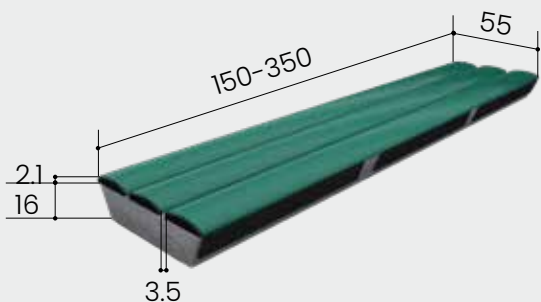

<b>Domaine</b>	Boeufs à l' engraissement, jeune bétail à 200kg
<b>No. OVF</b>	Boeufs à l' engrais: 12306 Vache laitière: 12304 / STS: DLG-6059
<b>Largeur de fentes</b>	35mm
<b>Poid</b>	262kg/m <sup>2</sup>
<b>Hauteur</b>	Caillebotis: 16cm Revêtement AMCO: 2.1cm
<b>Largeur</b>	55cm
<b>Remarque</b>	La pose du revêtement AMCO sur les caillebotis est à charge du maître d'ouvrage

No article	Longueur (cm)	1-19 CHF/Pce	20-49 CHF/Pce	50-99 CHF/Pce	100-149 CHF/Pce
12.160515	150	228.00	222.00	214.00	205.00
12.160516	160	244.00	236.00	228.00	218.00
12.160517	170	259.00	250.00	242.00	231.00
12.160518	180	273.00	264.00	257.00	246.00
12.160519	190	288.00	279.00	270.00	259.00
12.160520	200	302.00	293.00	284.00	272.00
12.160521	210	317.00	307.00	299.00	286.00
12.160522	220	334.00	324.00	313.00	300.00
12.160523	230	348.00	336.00	327.00	313.00
12.160524	240	362.00	351.00	340.00	327.00
12.160525	350	378.00	366.00	355.00	340.00
12.160526	360	392.00	380.00	369.00	354.00
12.160527	370	407.00	394.00	383.00	368.00
12.160528	380	423.00	409.00	398.00	381.00
12.160529	290	437.00	423.00	411.00	394.00
12.160530	300	451.00	437.00	425.00	407.00
12.160531	310	467.00	453.00	439.00	422.00
12.160532	320	483.00	467.00	454.00	435.00
12.160533	330	493.00	482.00	468.00	448.00
12.160534	340	512.00	497.00	482.00	462.00
12.160535	350	526.00	511.00	495.00	476.00

## Possibilités de découpe

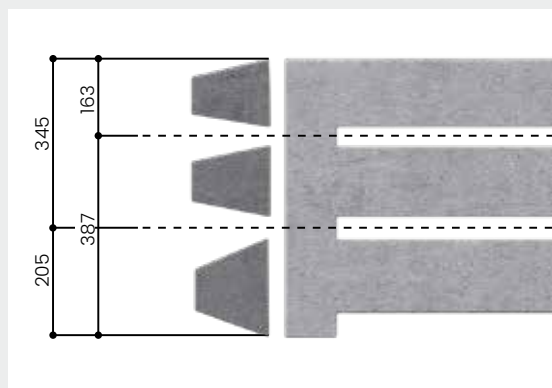

## Charge utile/battue

Longueur (cm)	Charge ut. par essieu (kg)	Charge ut. ponctuelle (kg)	Largeur battue (cm)
150-200	7000	4000	8.00
210-220	6100	3500	8.00
230-260	5200	3000	10.00
270-290	4300	2600	10.00
300-320	3400	2200	12.00
300-350	2500	1800	12.00

## Options

No article	Désignation	Qté.	CHF
10.199906	Modification par mesure, net	pce	190.00
10.199912	Frais de coupe en largeur, net	pce	110.00
10.100100	Bande en feutre 80/10 mm	ml	0.90
12.199919	Trappe montée inox 70x13.5cm pour caillebotis AMCO	pce	292.00

# POUR BÉTAIL D'ENGRAISSEMENT



## PROPRIÉTÉS

Combinaison de caillebotis en béton et de revêtement AMCO Comfort

Le caillebotis intégral le plus propre pour le bétail laitier et d'élevage

Stimule la santé et le bien-être des animaux

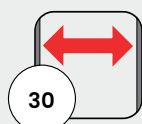

Largeur de fente (mm)

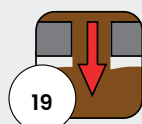

Passage (%)

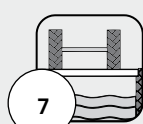

Charge axiale max (t)



Compatibilité avec revêtements

# AMCO ROSTSYSTEM TYPE 50/35

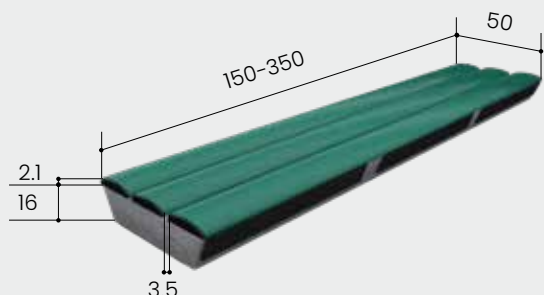

<b>Domaine</b>	Boeufs à l' engraissement, jeune bétail à 200kg
<b>No. OVF</b>	Boeufs à l' engrais: 12306 Vache laitière: 12304 / STS: DLG-6059
<b>Largeur de fentes</b>	35mm
<b>Poid</b>	260kg/m <sup>2</sup>
<b>Hauteur</b>	Caillebotis: 16cm Revêtement AMCO: 2.1cm
<b>Largeur</b>	50cm
<b>Remarque</b>	La pose du revêtement AMCO sur les caillebotis est à charge du maître d'ouvrage

No article	Longueur (cm)	1-19 CHF/Pce	20-49 CHF/Pce	50-99 CHF/Pce	100-149 CHF/Pce
12.160315	150	209.00	201.00	195.00	186.00
12.160316	160	218.00	214.00	207.00	198.00
12.160317	170	236.00	227.00	220.00	212.00
12.160318	180	249.00	240.00	233.00	224.00
12.160319	190	263.00	253.00	246.00	236.00
12.160320	200	275.00	267.00	259.00	248.00
12.160321	210	290.00	280.00	271.00	260.00
12.160322	220	303.00	293.00	284.00	273.00
12.160323	230	316.00	306.00	297.00	285.00
12.160324	240	330.00	319.00	310.00	297.00
12.160325	350	345.00	333.00	323.00	310.00
12.160326	360	358.00	346.00	336.00	322.00
12.160327	370	371.00	359.00	348.00	335.00
12.160328	380	384.00	372.00	361.00	347.00
12.160329	290	400.00	385.00	374.00	359.00
12.160330	300	412.00	399.00	387.00	371.00
12.160331	310	426.00	412.00	400.00	384.00
12.160332	320	439.00	425.00	412.00	396.00
12.160333	330	453.00	437.00	425.00	409.00
12.160334	340	466.00	450.00	438.00	421.00
12.160335	350	480.00	464.00	450.00	433.00

## Possibilités de découpe

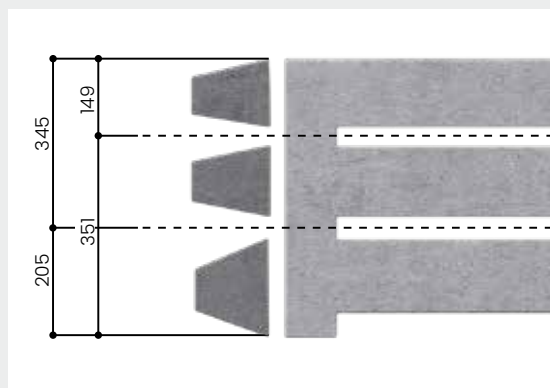

## Charge utile/battue

Longueur (cm)	Charge ut. par essieu (kg)	Charge ut. ponctuelle (kg)	Largeur battue (cm)
150-200	7000	4000	8.00
210-220	6100	3500	8.00
230-260	5200	3000	10.00
270-290	4300	2600	10.00
300-320	3400	2200	12.00
300-350	2500	1800	12.00

## Options

No article	Désignation	Qté.	CHF
10.199906	Modification par mesure, net	pce	190.00
10.199912	Frais de coupe en largeur, net	pce	110.00
10.100100	Bande en feutre 80/10 mm	ml	0.90
12.199919	Trappe montée inox 70x13.5cm pour caillebotis AMCO	pce	292.00

# POUR BÉTAIL D'ENGRAISSEMENT



## PROPRIÉTÉS

Optimisé pour être utilisé avec du caoutchouc

Idéal pour transformations

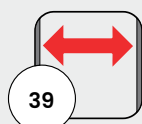

Largeur de fente (mm)

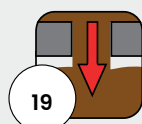

Passage (%)

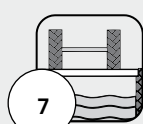

Charge axiale max (t)



Compatibilité avec revêtements



# FENTES LONGITUDINALES TYPE 16/39

Optimisé pour revêtement en caoutchouc

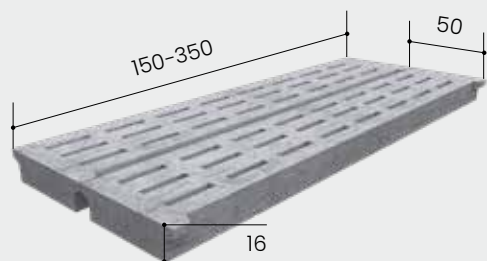

<b>Domaine</b>	Boeufs à l'engrais, Vache laitière
<b>No. OVF</b>	12325
<b>Écoulement</b>	≈ 16.5% avec caoutchouc 30mm ≈ 19.0% avec caoutchouc 35mm
<b>Largeur de fentes</b>	39mm / avec caoutchouc 30/35mm
<b>Poid</b>	250kg/m <sup>2</sup>
<b>Remarqu</b>	L'utilisation de type de caillebotis est seulement autorisée en combinaison avec un revêtement de sol en caoutchouc.

No article	Longueur (cm)	1-19 CHF/Pce	20-49 CHF/Pce	50-99 CHF/Pce	100- CHF/Pce
10.163915	150	104.00	95.00	90.00	82.00
10.163916	160	108.00	99.00	94.00	88.00
10.163917	170	114.00	104.00	98.00	93.00
10.163918	180	119.00	109.00	103.00	96.00
10.163919	190	125.00	114.00	107.00	99.00
10.163920	200	130.00	117.00	109.00	102.00
10.163921	210	136.00	125.00	114.00	105.00
10.163922	220	141.00	129.00	119.00	108.00
10.163923	230	147.00	135.00	124.00	113.00
10.163924	240	154.00	139.00	128.00	118.00
10.163925	350	159.00	143.00	132.00	123.00
10.163926	360	164.00	150.00	137.00	129.00
10.163927	370	170.00	157.00	142.00	134.00
10.163928	380	175.00	161.00	150.00	138.00
10.163929	290	181.00	167.00	156.00	143.00
10.163930	300	187.00	173.00	161.00	151.00
10.163931	310	195.00	181.00	168.00	157.00
10.163932	320	202.00	187.00	175.00	162.00
10.163933	330	207.00	193.00	180.00	167.00
10.163934	340	213.00	197.00	185.00	171.00
10.163935	350	217.00	203.00	190.00	176.00

## Possibilités de découpe

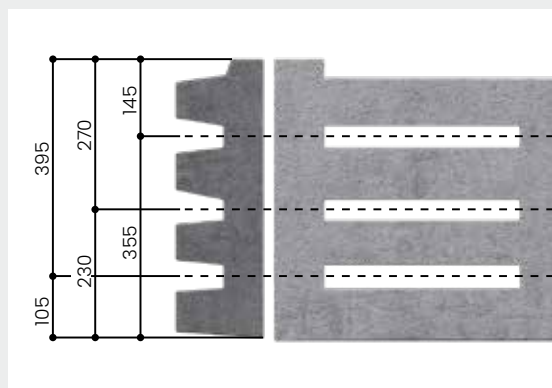

## Charge utile/battue

Longueur (cm)	Charge ut. par essieu (kg)	Charge ut. ponctuelle (kg)	Largeur battue (cm)
150-200	7000	4000	8.00
210-220	6100	3500	8.00
230-260	5200	3000	10.00
270-290	4300	2600	10.00
300-320	3400	2200	12.00
330-350	2500	1800	12.00

## Options

No article	Désignation	Qté.	CHF
10.199905	Modification hauteur par côté, net	Pce	190.00
10.199901	Modification de mesure, net	Pce	190.00
10.199912	Frais de coupe en largeur, net	Pce	110.00
10.100100	Bande en feutre 80/10mm	MI	0.90

# TRAPPES DE NETTOYAGE & ACCESSOIRES



## **EINBAU DER ABWURFSCHÄCHTE**

Sur demande, les trap-pes sont posées dans l'ouvrage. Certains mo-dèles peuvent aussi être posés ultérieurement.

Pose ultérieure pour caillebotis à fentes transversales: 25x50cm / 50x25cm/ 25x15cm

Pose ultérieure pour caillebotis à fentes longitudinales: 39x16cm

# TRAPPES DE NETTOYAGE & ACCESSOIRES



Après mise en place du couvercle d'élimination, rabattre légèrement les profilés en U (protection contre les projections).

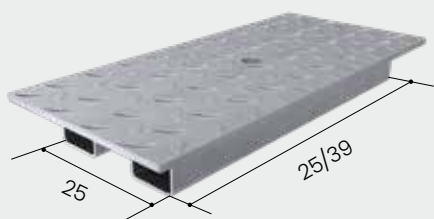

10.100300

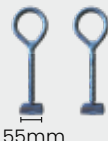

55mm

10.100301



80mm

10.100302

No article	Désignation	Qté.	CHF
------------	-------------	------	-----

## Couvercle de rechange

21.656006	Couvercle pour trappe de nettoyage 32x32cm dimensions trou: 33x33cm	pce	100.00
21.656008	Couvercle pour trappe de nettoyage dimensions trou: 47x20cm	pce	100.00
21.656009	Couvercle pour trappe de nettoyage 48x19cm dimensions trou: 49x20cm	pce	100.00
21.656005	Couvercle pour trappe de nettoyage 82x30cm dimensions trou: 83x31cm	pce	120.00

## Trappe inox non montée

21.656012	Trappe inox 55x30cm non montée	pce	210.00
-----------	--------------------------------	-----	--------

## Divers

10.100300	Crochet de manipulation pour type 20/430/435,20/835/439,16/32, 201135 pour types 20/430, 20/435, 20/835, 20/439, 12/28, 16/32, 20/32	pair	80.00
10.100301	Crochet de manipulation pour type 20/430/435,20/835/439,16/32, 201135pour types 16/39, 16/305, 16/355	Paar	80.00
10.100302	Crochet de manipulation pour AMCO	pair	80.00
10.100200	Poutre en bois	pce	7.20
10.199900	Réservation en caillebotis (aspiration)	pce	72.00

## Trappe pour montage ultérieur pour caillebotis fentes transversales

21.652525	Trappe inox 25x25cm pour montage ultérieur dans caillebotis Dimension pour trou: 26x26cm	pce	180.00
21.652550	Trappe inox 50x25cm pour montage ultérieur dans caillebotis Trou: 51x26cm	pce	281.00
21.651725	Couvercle inox 25x15cm pour montage ultérieur dans caillebotis Trou: 25x16cm	pce	132.00

## Trappe pour montage ultérieur pour caillebotis fentes longitudinales

21.651639	Couvercle inox 39x16cm pour montage ultérieur dans caillebotis spéc. type 20/430 et 20/435 Trou: 40x17cm	pce	165.00
-----------	--	-----	--------

# COULOIRS



## PROPRIÉTÉS

Adapté pour tous les types de système de stabulation

Antidérapant et sabots sains grâce à un profil spécial.

# DALLES POUR ALLÉE

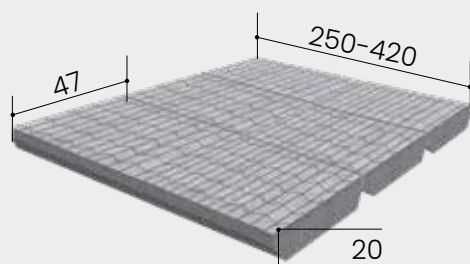

<b>Domaine</b>	Surfaces d'allées dans les stabulations libres - avec ou sans rail de guidage pour racleurs
<b>No. OVF</b>	Avec rainures: I239I
<b>Avantages</b>	<ul style="list-style-type: none"> <li>&gt; Réduit les émissions d'ammoniac.</li> <li>&gt; Passée facile de l'évacuation du lisier à séparation du lisier.</li> <li>&gt; Peut être équipé de tapis en caoutchouc.</li> <li>&gt; Résistant au piétinement.</li> </ul>
<b>Surface</b>	Rainures longitudinale
<b>Hauteur</b>	20cm
<b>Largeur</b>	47cm
<b>Longeur</b>	250-420cm
<b>Remarques</b>	Nécessite un nettoyage

## Charges utiles (empreinte de pneu de 30x40cm) et distance entre les roues de 180cm sans rail de guidage central

Longeur cm	Charge ut. par essieu kg	Charge ut. ponctuelle kg	Largeur battue cm
200-220	10000	5000	10.00
230-260	8000	4500	10.00
270-290	7800	4000	10.00
300-320	6800	3500	10.00
330-360	5200	3000	12.00
370-400	4000	2500	12.00
410-420	3600	2100	12.00

No article	Long. cm	kg	Qté.	CHF
19.206250	250	501.0	pce	137.00
19.206260	260	521.0	pce	142.00
19.206270	270	541.0	pce	147.00
19.206280	280	561.0	pce	152.00
19.206290	290	581.0	pce	157.00
19.206300	300	601.0	pce	162.00
19.206310	310	621.0	pce	167.00
19.206320	320	641.0	pce	173.00
19.206330	330	661.0	pce	179.00
19.206340	340	681.0	pce	185.00
19.206350	350	701.0	pce	191.00
19.206360	360	721.0	pce	197.00
19.206370	370	741.0	pce	203.00
19.206380	380	761.0	pce	209.00
19.206390	390	781.0	pce	215.00
19.206400	400	801.0	pce	220.00
19.206410	410	821.0	pce	224.00
19.206420	420	841.0	pce	228.00

Frais de transport: Tarif 2

### Indications

Nécessite une pince de pose pour l'installation.

### Options

No article	Désignation	Qté.	CHF
10.100100	Bande en feutre 80/10 mm	m2	0.90
10.199906	Modification par mesure, net	ml	190.00
19.100304	Pince de pose pour SG6, net	pce	460.00

# COULOIRS



## PROPRIÉTÉS

Adapté pour tous les types de système de stabulation  
Antidérapant et sabots sains grâce à un profil spécial.

## FONDATIONS CONTINUES

Jusqu'à 340cm:: 2 fondations  
dès 340cm: 3 fondations

## DALLES POUR ALLÉE

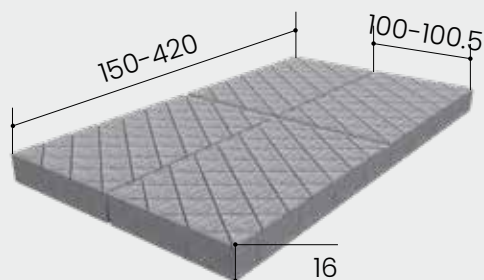

Sol avec rainures

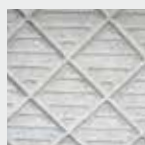

Profil de losange

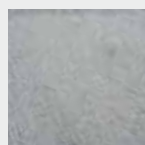

Sans profil

**Domaine** Surfaces des couloirs dans les stabulations libres - avec et sans racleurs

**No. OVF** Avec motif de losange: 12274  
Avec rainures: Enregistré  
Avec pente de 3%: 12282

**Remarque** Dimensions pour racleurs

- avec motif de losange:  
Largeur: 30/35mm, profondeur: 40mm
- sans motif de diamant:  
Largeur: 37mm, profondeur: 35mm

No article	Désignation	kg	Qté.	CHF
19.101040	Élément de sol avec profil en rainures anti-dérapant	380.0	m2	92.00
19.101010	Élément de sol avec profil en losange anti-dérapant	380.0	m2	92.00
19.101020	Élément de sol sans profil	380.0	m2	86.00

Frais de transport: Tarif 2

## CANIVEAU D'ÉCOULEMENT

**Domaine** Surfaces des couloirs dans les stabulations libres

No article	Désignation	kg	Qté.	CHF
19.650030	Caniveau d'écoulement l: 50cm, L: 30cm avec fente de 30 mm	245.0	ml	155.00

Frais de transport: Tarif 1

### Options

No article	Désignation	Qté.	CHF
00.101090	Travaux d'installation, y compris matériel de jointoiment	m2	10.00
19.101091	Frais de coupe pour élément de sol	ml	47.00
19.101092	Evidement dans l'élément de sol	pce	52.00

### Forfait de déplacement

No article	Désignation	Qté.	CHF
00.999051	Forfait pour déplacement, installation et petit matériel rayon 1	forf	300.00
00.999052	Forfait pour déplacement, installation et petit matériel rayon 2	forf	450.00
00.999053	Forfait pour déplacement, installation et petit matériel rayon 3	forf	600.00
00.999054	Forfait pour déplacement, installation et petit matériel rayon 4	forf	sur demande

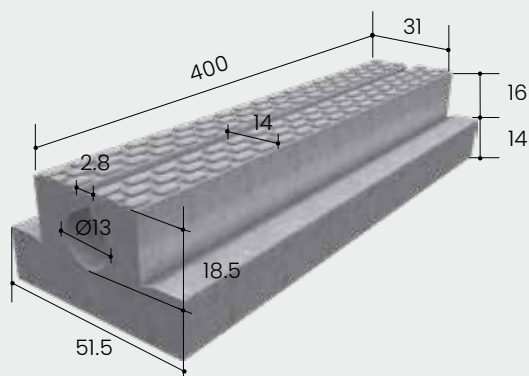

Dalles combiné avec rainure d'écoulement

# POUR RÉNOVER LES SOLS



## PROPRIÉTÉS

Facile à manier

Antidérapant et sabots sains grâce à un profil spécial.

Longueur disponible sur mesure

Ecoulement rapide de l'urine grâce à la pente intégrée



# ÉLÉMENT DE SOL AVEC RAINURES

<b>Domaine</b>	Surfaces d'allées en stabulation libre - avec ou sans rail de guidage pour racleurs
<b>No. OVF</b>	12348
<b>Avantages</b>	Solution avantageuse pour l'assainissement des sols d'écurie
<b>Partie supérieure</b>	Rainures longitudinales
<b>Hauteur</b>	8-12cm
<b>Montage</b>	Pose des panneaux sur la surface de la pente. Les accessoires et le montage dépendent des conditions locales. Veuillez nous contacter pour obtenir une offre adaptée à vos besoins.
<b>Indications</b>	Sous-couche : le client se charge d'organiser la suppression du revêtement existant, ainsi que l'égalisation du sol au moyen de gravier.

No article	Désignation	kg	Qté.	CHF
19.101039	Élément de sol avec profil en rainures anti-dérapant	240.0	m2	92.00

Frais de transport: pas de livraison franco

## Options pour sol d'écurie Diamant

No article	Désignation	Qté.	CHF
00.101050	Frais de transport: Tarif 1	heure	sur demande
00.101070	Location de matériel pour le déplacement d'éléments en béton, prix en forfait par chantier	forf	120.00
00.101080	Location de chargeur pour le déplacement d'éléments en béton, prix en forfait par chantier	forf	120.00
19.101091	Frais de coupe pour élément de sol	ml	47.00

## Indications

Appareil pour le montage:

un appareil de levage approprié, par ex. grue, pelleuse, manitou ou autres, doit être mis à disposition avec une personne pour le manœuvrer pendant toute la phase de montage.

Sous-couche:

le client se charge d'organiser la suppression du revêtement existant, ainsi que l'égalisation du sol au moyen de gravier.

## Forfait de déplacement

No article	Désignation	Qté.	CHF
00.999051	Forfait pour déplacement, installation et petit matériel rayon 1	forf	300.00
00.999052	Forfait pour déplacement, installation et petit matériel rayon 2	forf	450.00
00.999053	Forfait pour déplacement, installation et petit matériel rayon 3	forf	600.00
00.999054	Forfait pour déplacement, installation et petit matériel rayon 4	forf	sur demande

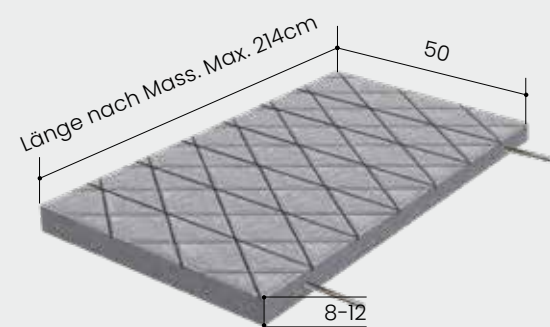

Actuellement "seulement" disponible dans le modèle à fond rainuré.

Sol avec rainures

# RÂTELIERS

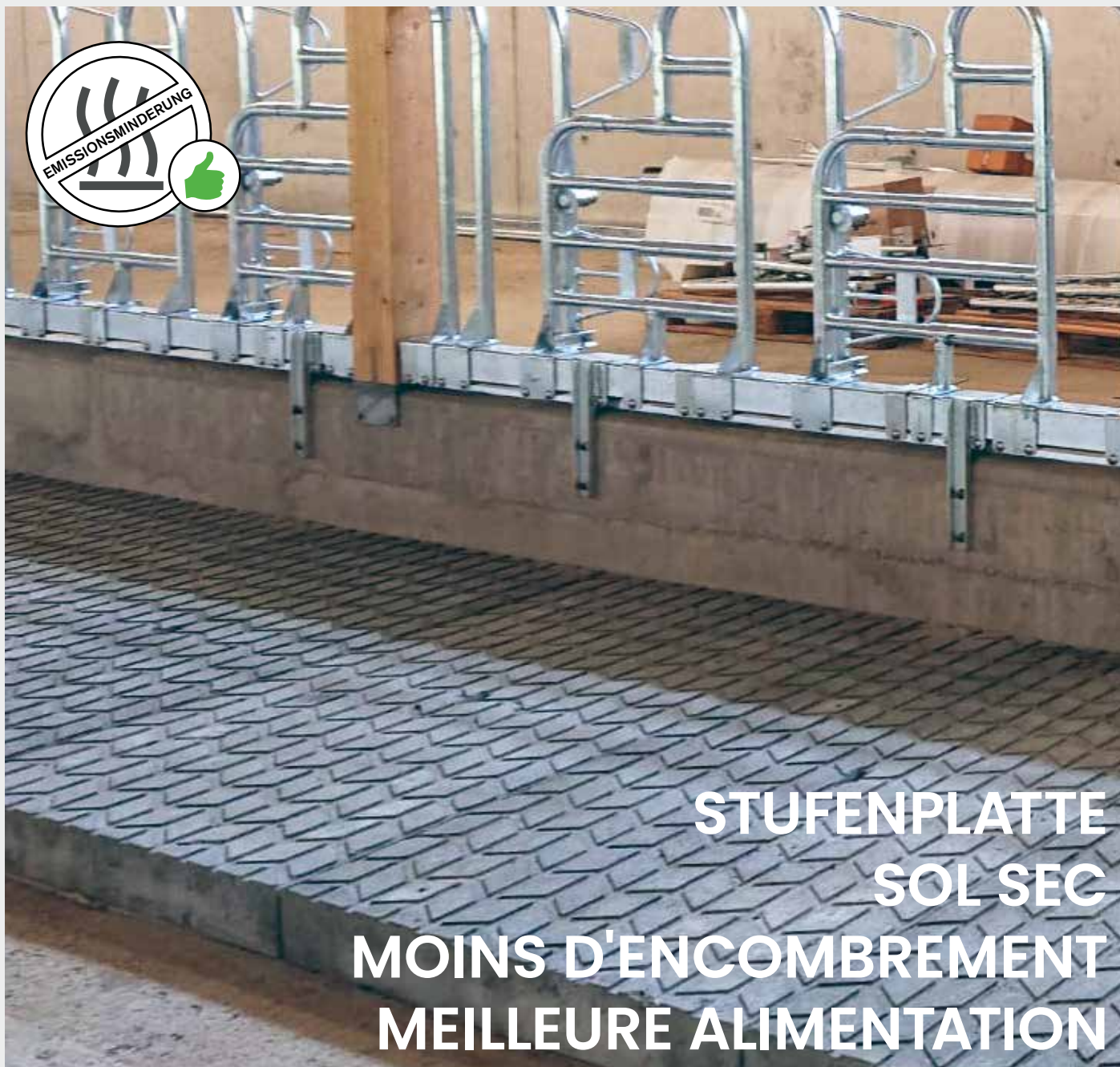

## PROPRIÉTÉS

Drainage rapide du liquide grâce à la pente de 2.5%

Pas d'obstruction par racleurs

Antidérapant et sabots sains grâce à un profil spécial.

Simple à installer

# DALLE SURÉLEVÉE AUX RÂTELIERS

<b>Domaine</b>	Râteliers
<b>Avantages</b>	Drainage rapide du liquide. Pas d'obstruction par rac-leurs. Moins de déplacements. Une meilleure alimenta-tion.
<b>Partie supérieure</b>	Surface antidérapante avec des rainures
<b>Elementhöhe</b>	16cm vorne, 12cm hinten
<b>Largeur</b>	100cm
<b>Elementlänge</b>	160cm

No article	Désignation	kg	Qté.	CHF
19.101016	Stufenplatte beim Fressgitter mit Gefälle 160x100/12/16cm	538.0	Stk	128.00

Frais de transport: Tarif 2

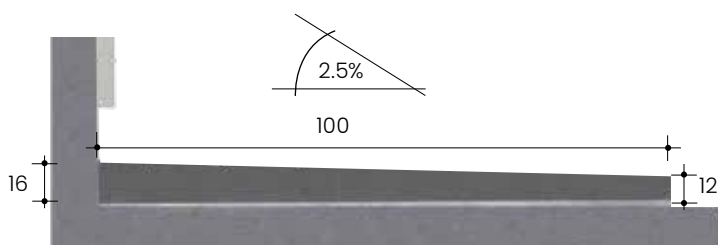

Pente de 2.5%/12cm d'élévation vers l'allée

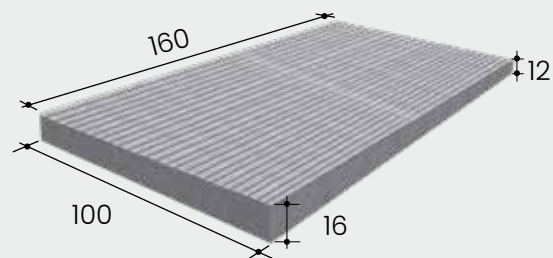
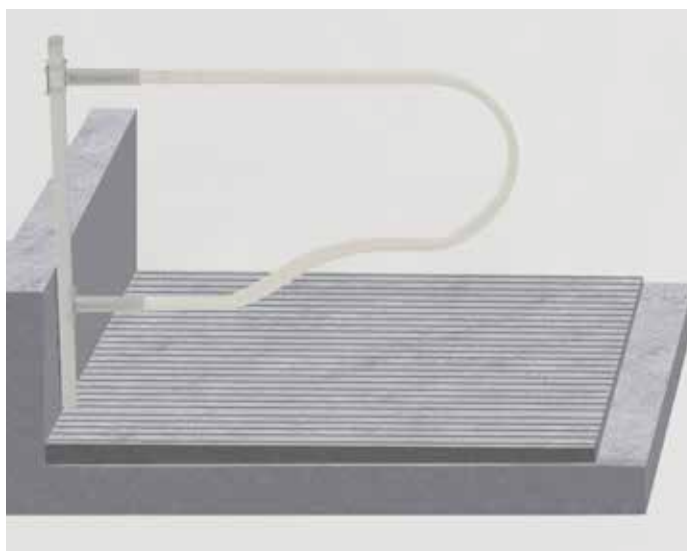

Surface antidérapante avec des rainures

# POUR FOSSE & SURFACES FIXES



**DALLE PLEINE TYPE 20/100**

## PROPRIÉTÉS

Idéal pour revêtements de fosse et surfaces fixes

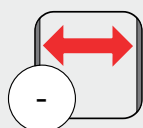

Largeur de fente (mm)

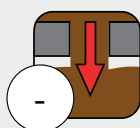

Passage (%)

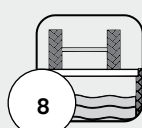

Charge axiale max (t)



Compatibilité avec revêtements

# DALLE PLEINE TYPE 20/100

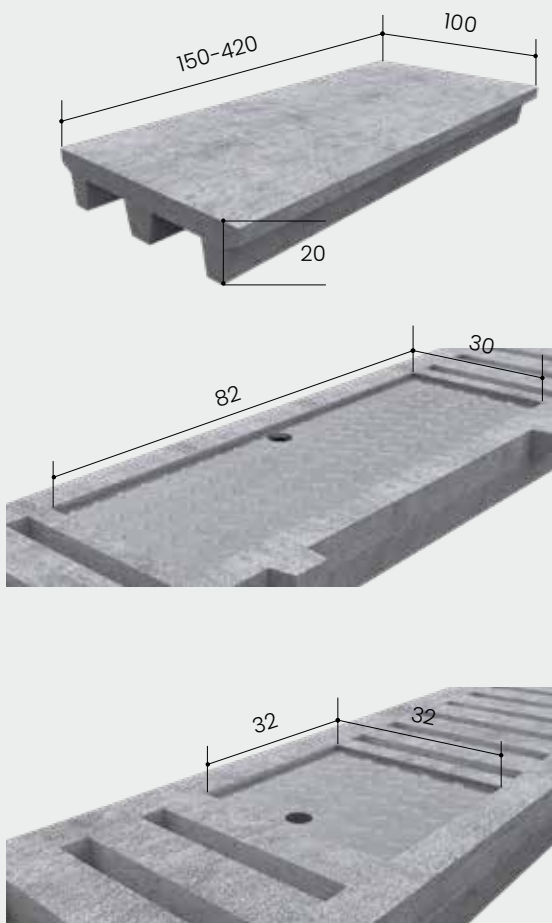

**Domaine** Couverture de fosse

**Poid** 275kg/m<sup>2</sup>

No article	Longueur (cm)	1-19 CHF/Pce	20-39 CHF/Pce	40- CHF/Pce
10.101015	150	191.00	172.00	157.00
10.101016	160	200.00	183.00	167.00
10.101017	170	209.00	194.00	172.00
10.101018	180	220.00	202.00	179.00
10.101019	190	231.00	209.00	184.00
10.101020	200	244.00	213.00	189.00
10.101021	210	255.00	223.00	198.00
10.101022	220	264.00	234.00	208.00
10.101023	230	278.00	245.00	218.00
10.101024	240	288.00	252.00	226.00
10.101025	250	299.00	262.00	241.00
10.101026	260	311.00	273.00	247.00
10.101027	270	322.00	285.00	257.00
10.101028	280	334.00	296.00	270.00
10.101029	290	346.00	308.00	281.00
10.101030	300	356.00	318.00	291.00
10.101031	310	366.00	329.00	299.00
10.101032	320	374.00	339.00	308.00
10.101033	330	385.00	348.00	318.00
10.101034	340	395.00	360.00	327.00
10.101035	350	406.00	368.00	335.00
10.101036	360	415.00	378.00	348.00
10.101037	370	427.00	389.00	359.00
10.101038	380	436.00	399.00	368.00
10.101039	390	446.00	407.00	379.00
10.101040	400	459.00	417.00	388.00
10.101041	410	467.00	427.00	398.00
10.101042	420	476.00	438.00	407.00

## Options

No article	Désignation	Qté.	CHF
10.199911	Trappe montée inox 32x32cm	pce	224.00
10.199908	Trappe montée inox 82x30cm	pce	310.00
10.199906	Modification par mesure, net	pce	190.00
10.199900	Réservation en caillebotis (aspiration)	pce	72.00
10.100100	Bande en feutre 80/10 mm	ml	0.90

## Charge utile/battue

Longueur (cm)	Charge ut. par essieu (kg)	Charge ut. ponctuelle (kg)	Largeur battue (cm)
200-220	8000	5000	10.00
230-260	7000	4500	10.00
270-290	6200	4000	10.00
300-320	5400	3500	10.00
330-360	4600	3000	12.00
370-400	3800	2500	12.00
410-420	3000	2000	12.00

# POUR FOSSE & SURFACES FIXES



**DALLE PLEINE TYPE 16/100**

## PROPRIÉTÉS

Idéal pour revêtements de fosse et surfaces fixes

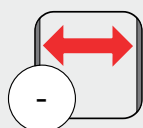

Largeur de fente (mm)

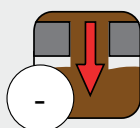

Passage (%)

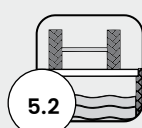

Charge axiale max (t)



Compatibilité avec revêtements

# DALLE PLEINE TYPE 16/100

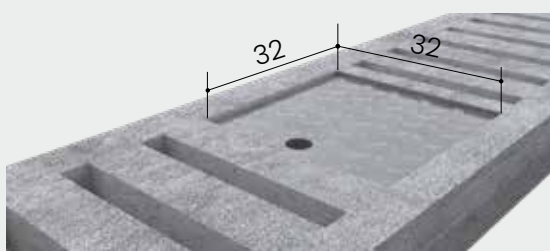
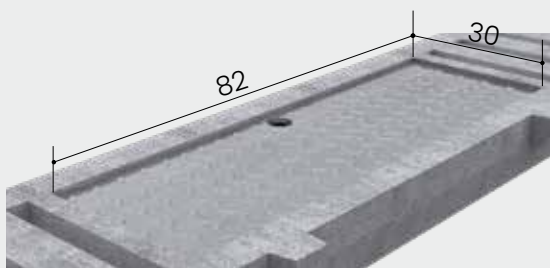
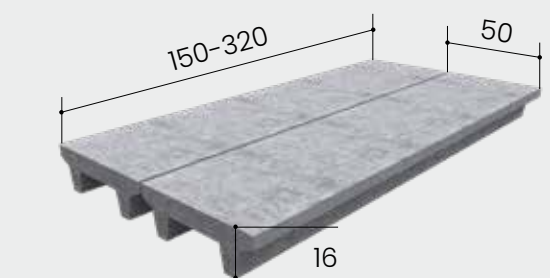

**Domaine** Couverture de fosse

**Poid** 220kg/m<sup>2</sup>

No article	Longueur (cm)	1-19 CHF/Pce	20-49 CHF/Pce	50-99 CHF/Pce	100-149 CHF/Pce
10.160015	150	95.00	85.00	79.00	72.00
10.160016	160	98.00	90.00	83.00	76.00
10.160017	170	102.00	94.00	87.00	81.00
10.160018	180	107.00	98.00	93.00	85.00
10.160019	190	113.00	104.00	97.00	91.00
10.160020	200	118.00	109.00	101.00	93.00
10.160021	210	124.00	115.00	106.00	97.00
10.160022	220	128.00	118.00	112.00	101.00
10.160023	230	134.00	125.00	116.00	106.00
10.160024	240	139.00	130.00	121.00	110.00
10.160025	250	146.00	137.00	127.00	115.00
10.160026	260	153.00	141.00	131.00	120.00
10.160027	270	158.00	147.00	136.00	125.00
10.160028	280	162.00	152.00	140.00	129.00
10.160029	290	168.00	158.00	147.00	136.00
10.160030	300	172.00	162.00	152.00	140.00
10.160031	310	176.00	167.00	158.00	147.00
10.160032	320	183.00	171.00	162.00	151.00

## Options

No article	Désignation	Qté.	CHF
10.199911	Trappe montée inox 32x32cm	pce	224.00
10.199908	Trappe montée inox 82x30cm	pce	310.00
10.199906	Modification par mesure, net	pce	190.00
10.199900	Réservation en caillebotis (aspiration)	pce	72.00
10.100100	Bande en feutre 80/10 mm	ml	0.90

## Charge utile/battue

Longueur (cm)	Charge ut. par essieu (kg)	Charge ut. ponctuelle (kg)	Largeur battue (cm)
150-200	5200	2600	8.00
210-220	3600	1800	10.00
230-260	3200	1600	10.00
270-290	2700	1400	10.00
300-320	2300	1100	10.00

# POUR LOGETTES

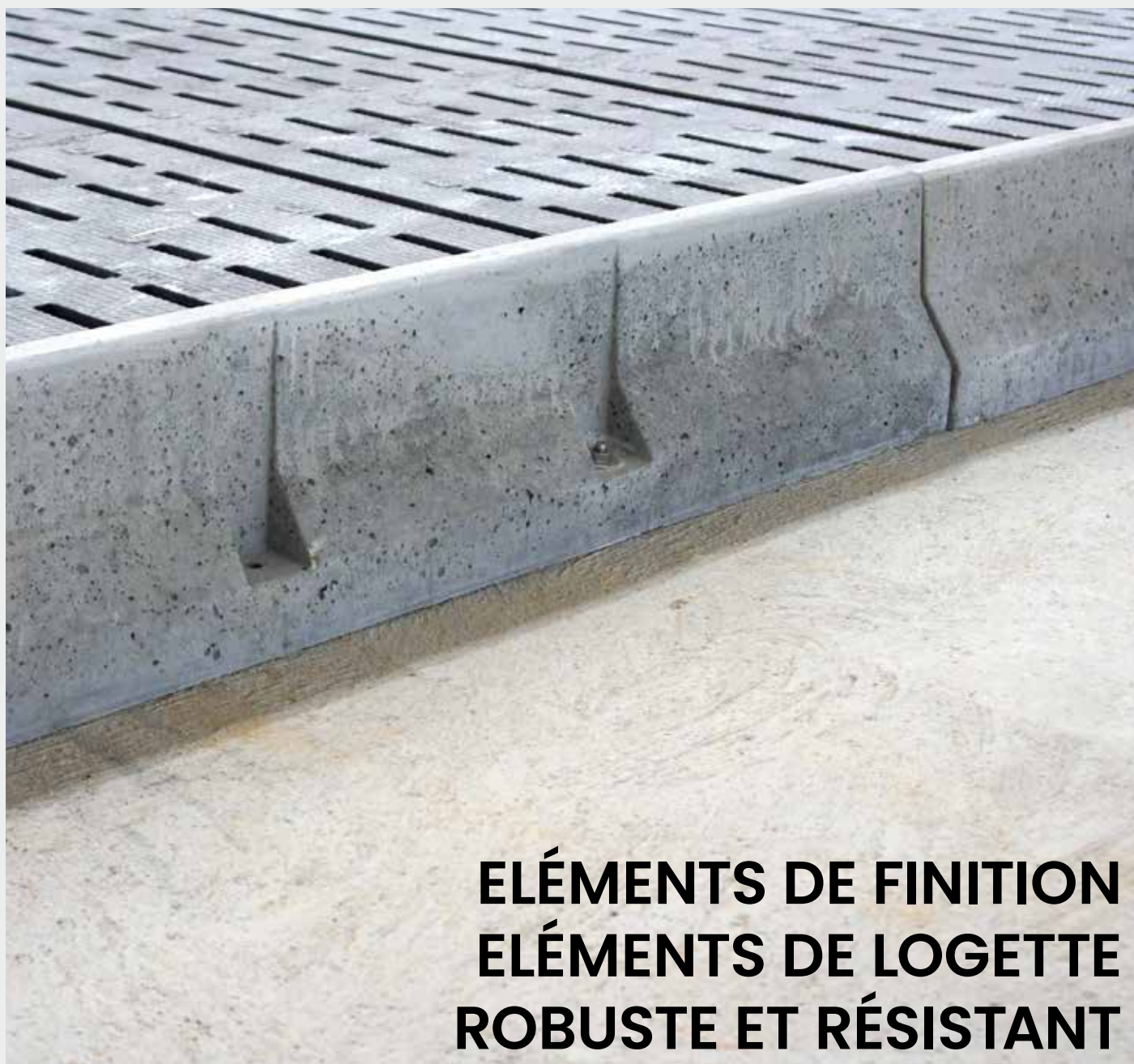

**ÉLÉMENTS DE FINITION  
ÉLÉMENTS DE LOGETTE  
ROBUSTE ET RÉSISTANT**

## **PROPRIÉTÉS**

Parfait pour la séparation entre les couchettes et les allées

Ne se déforme pas

Contrairement au bois, les éléments en béton ne pourrissent pas.

Hauteurs pour élément standard: 18cm, 22cm 25cm.

Pour élément "L": 23cm, 26cm, 30cm, 36cm.

Pour élément recourbé: 12cm, 20cm, 25cm.



# ÉLÉMENTS DE FINITION ÉLÉMENTS DE LOGETTE

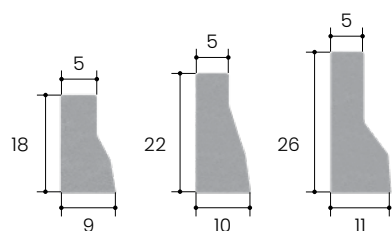

**Eléments de fin**

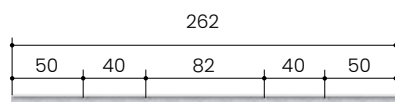

Dimensi-  
ons des  
trous

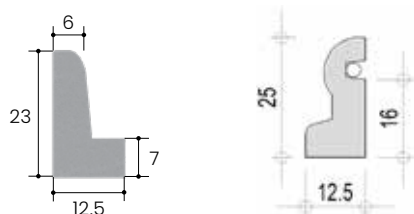

**Eléments "L"**

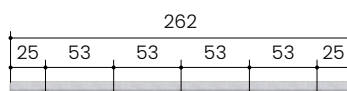

Dimensi-  
ons des  
trous

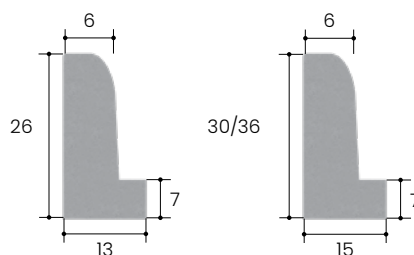

**Eléments "L" 26/30/36cm**

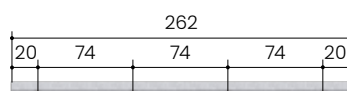

Dimensi-  
ons des  
trous

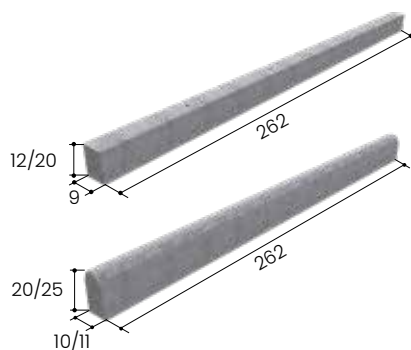

**Eléments recourbé**

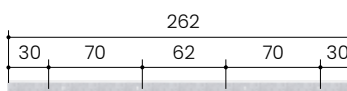

Dimensi-  
ons des  
trous

No article	Désignation	kg	Qté.	CHF
------------	-------------	----	------	-----

## Eléments de fin

19.101826	Elément de fin pour couchettes avec arrêt 9x18x262cm	95.0	pce	92.00
19.102326	Elément de fin pour couchettes avec arrêt 10x22x262cm	120.0	pce	95.00
19.102626	Elément de fin pour couchettes avec arrêt 11x26x262cm	140.0	pce	99.00

## Eléments "L"

19.102226	Elément "L" de fin pour couchettes avec arrêt 12.5x23x262cm	110.0	pce	95.00
19.102726	Elément "L" de fin pour couchettes avec arrêt 13x26x262cm	140.0	pce	99.00
19.103026	Elément "L" de fin pour couchettes avec arrêt 13x30x262cm	170.0	pce	149.00
19.103626	Elément "L" de fin pour couchettes avec arrêt 15x36x262cm	190.0	pce	149.00
19.122572	Elément de fin pour couchettes avec arrêt 12,5x25x272cm, y compris canal d'irrigation	130.0	pce	135.00

## Eléments recourbé

19.119812	Elément recourbé en béton avec trous pour montage LxHxL 9x12x262cm	70.0	pce	77.00
19.119820	Elément recourbé en béton avec trous pour montage LxHxL 9x20x262cm	108.0	pce	80.00
19.119822	Elément aronde recourbé en béton avec trous pour montage LxHxL 10x20x262cm	108.0	pce	80.00
19.119922	Elément aronde recourbé en béton avec trous pour montage LxHxL 11x25x262cm	166.0	pce	99.00

Transportkosten Tarif 1

## Options

19.199917	Frais de découpe pour éléments de finition	0.0	pce	28.00
21.101628	Vis de fixation 10/180 Inox avec rondelle M10 10.5/30/2.5mm	0.1	pce	6.00
21.101630	Vis de fixation 12/180 Inox avec rondelle M12 13/37/3mm	0.2	pce	7.00
65.612060	Mat. de joints Sikaflex PRO-3 600ml	0.6	pce	23.00

# POUR LOGETTES



## PAROIS DE FINITION LATÉRALES ROBUSTE ET RÉSISTANT

### PROPRIÉTÉS

Idéal pour séparer les logettes des couloirs.

Contrairement au bois, les éléments en béton ne pourrissent pas.

Longueur variable des éléments : 200-300 cm.

Hauteurs d'éléments variables : Sans arrondi 110-140cm. Avec arrondi 110-160cm.

# PAROIS DE FINITION LATÉRALES

**Domaine** Parois de finition stables pour couloirs dans les stabulations libres

**Poid** 199kg/m<sup>2</sup>

**Montage** Fixer le raccordement de l'armure (latéral) avec une dalle de béton coulé.

No article	Désignation	kg	Qté.	CHF
19.135230	Parois de finition latérales 8cm pour couchettes, incl. une douille M16 montée	199.0	m2	94.00
19.135234	Parois de finition latérales 10cm pour couchettes, arrondie à gauche, incl. une douille M16 montée	240.0	m2	105.00
19.135235	Parois de finition latérales 10cm pour couchettes, arrondie à droite, incl. une douille M16 montée	240.0	m2	105.00

Transportkosten Tarif 1

## Options

No article	Désignation	kg	Qté.	CHF
19.135231	Boulons de transport M16	0.0	pce	26.50
19.135232	Dragonne pour boulons de transport M16	0.0	pce	14.50
19.135233	Ancre de manutention CNS 15mm, escamotée dans le béton	0.0	pce	44.00

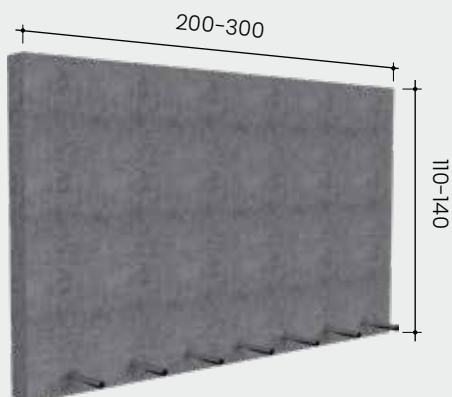

19.135230

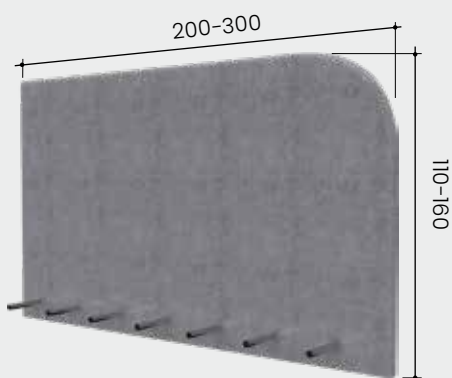

19.135234

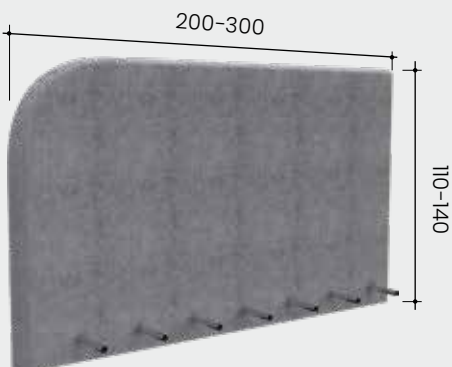

19.135235

# POUR CANAUX

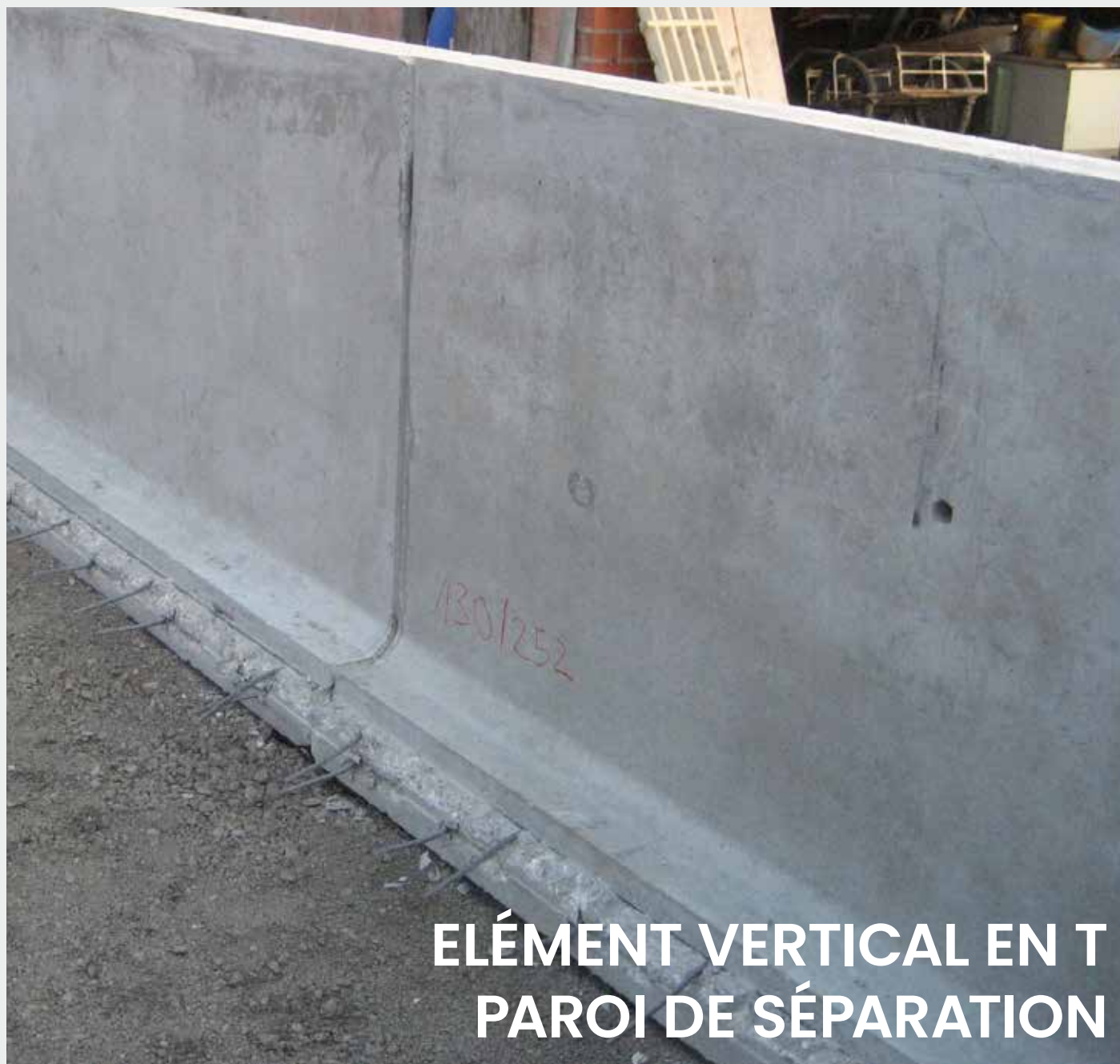

## ÉLÉMENT VERTICAL EN T PAROI DE SÉPARATION

### PROPRIÉTÉS

Élément vertical en T idéal comme canal flexible dans les étales

Pas de frais de coffrage

Les largeurs des canaux sont flexibles.

Longeurs variables

## T-STEHELEMENT

<b>Domaine</b>	Murets de canaux d'éléments comme canal flexible dans l'étable
<b>Longeur</b>	1.00-4.00m
<b>Remarque</b>	On coulera du béton sur le sol du canal afin que celui-ci ait la largeur désirée

No article	Désignation	kg	Qté.	CHF
19.135205	Elément en T renversé hauteur: 50-79cm	400.0	ml	97.00
19.135210	Elément en T renversé hauteur:	415.0	m2	105.00
19.135215	Elément en T renversé hauteur:	440.0	m2	115.00
19.135220	Evidement dans élément en T		pce	66.00

Frais de transport: Tarif 2

## PAROI DE SÉPARATION

<b>Domaine</b>	Paroi de séparation pour canaux à lisier
<b>Longeur</b>	Standard 4.00m Élément de fermeture 2.00-4.50m

No article	Désignation	kg	Qté.	CHF
19.102655	Paroi de séparation pour canal béton 26x55cm	150.0	ml	70.00
19.102685	Paroi de séparation pour canal béton 26x85cm	210.0	ml	77.00
19.102610	Parois de séparation pour canal béton 16x105cm	240.0	ml	86.00

Frais de transport: Tarif 1

<b>Options</b>				
No article	Désignation		Qté.	CHF
21.101628	Vis de fixation 10/180 Inox avec rondelle M10 10.5/30/2.5mm	0.1	pce	6.00

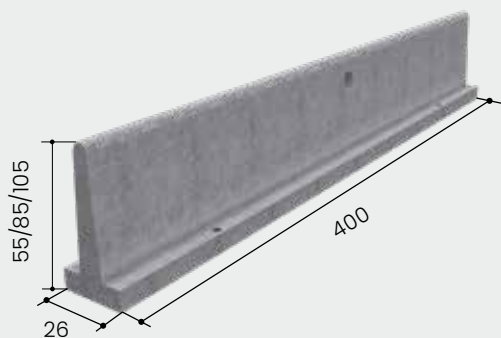
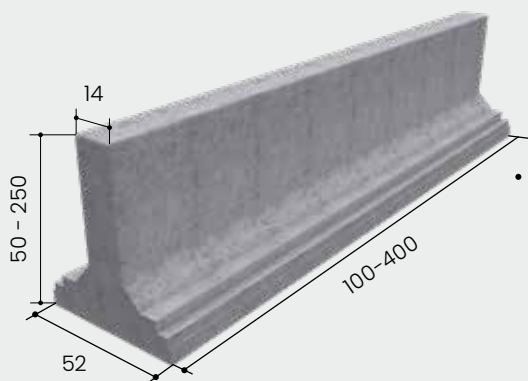

Utilisation de paroi de séparation

# ÉLÉMENTS CANIVEAUX



**POUR UNE ÉTABLE PROPRE**

## **PROPRIÉTÉS**

Simple à installer.

Option bon marché

# ÉLÉMENTS POUR CANIVEAUX

## Typ Aepli

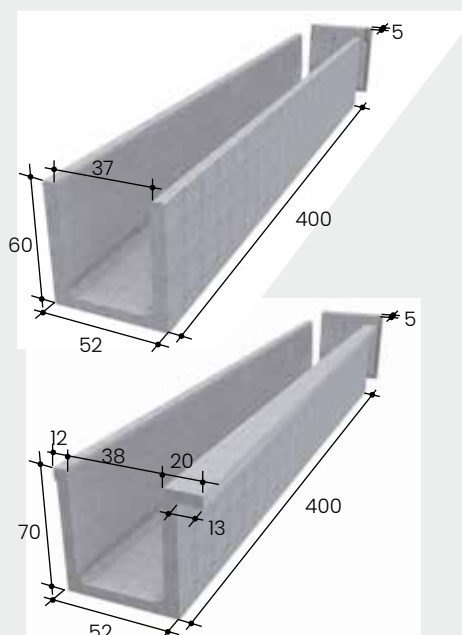

## Typ 50

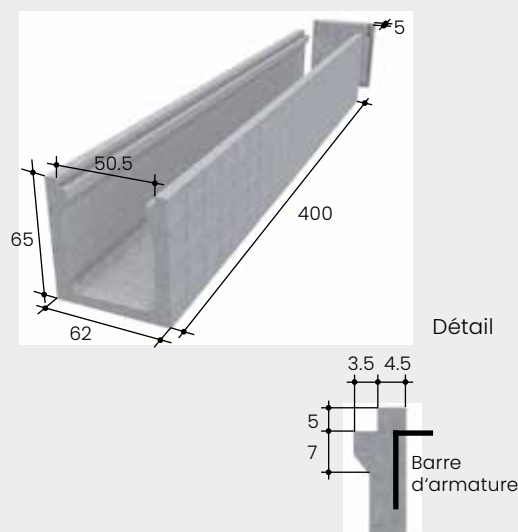

## Typ 90

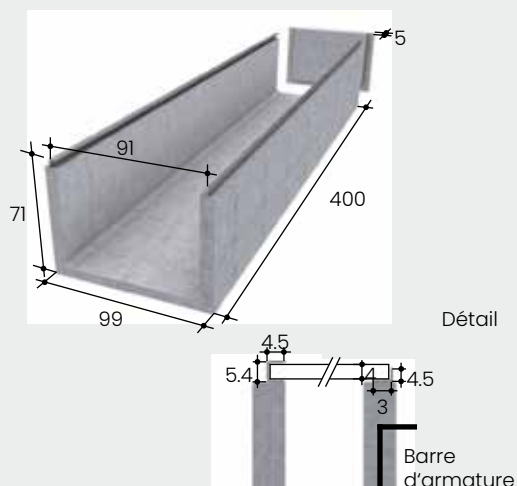

<b>Domaine</b>	Etable pour bovins, place de lavage, enclos
<b>Ind. tech.</b>	Standard 4.00m, élé. de fermeture 1.00-3.99m
<b>Montage</b>	Infos pour la préparation du chantier, montage & tarifs pour la pose des éléments de caniveaux, voir "Notice de montage éléments de caniveaux".
<b>Couvertures</b>	Caillebotis en béton ou métal

No. Art.	Désignation	kg	Qte	CHF
----------	-------------	----	-----	-----

### Typ Aepli

13.630250	Elém. de caniveau type Aepli sans mise en place	250.0	ml	129.00
13.630260	Elém. de caniveau type Aepli 60, avec surface d'appui, sans mise en place	265.0	pce	162.00

### Typ 50

13.610250	Elém. de caniveau type 50 sans mise en place	250.0	ml	129.00
-----------	--	-------	----	--------

Frais de transport: Tarif 1

<b>Domaine</b>	Etable pour bovins, place de lavage, enclos
<b>Ind. tech.</b>	Standard 4.00m, élé. de fermeture 1.00-3.99m
<b>Montage</b>	Infos pour la préparation du chantier, montage & tarifs pour la pose des éléments de caniveaux, voir "Notice de montage éléments de caniveaux".
<b>Couvertures</b>	Caillebotis en métal

No. Art.	Désignation	kg	Qté	CHF
----------	-------------	----	-----	-----

### Typ 80

13.640820	Elém. de caniveau type 80 sans mise en place	320.0	ml	176.00
-----------	--	-------	----	--------

### Typ 90

13.640920	Elém. de caniveau type 90 sans mise en place	350.0	ml	187.00
-----------	--	-------	----	--------

### Typ 100

13.611010	Elém. de caniveau type 100/100 sans mise en place	525.0	ml	224.00
-----------	---	-------	----	--------

### Typ 100/95

13.610095	Elém. de caniveau type 100/95 sans mise en place	525.0	ml	224.00
-----------	--	-------	----	--------

Frais de transport: Tarif 1

### Options

**Pour les options individuelles telles que les plaques d'extrémité, les curseurs, les profilés, etc., veuillez contacter directement notre service des ventes.**

# FRAIS DE TRANSPORT

Les prix indiqués ci-dessous valent pour toutes les livraisons qui sont traitées par l'entreprise Schmidiger Betonelemente AG, à Willisau.

Lors d'indications imprécises, voir même fausses, concernant l'adresse de livraison ou modification de commandes, nous nous réservons le droit de facturer les frais engendrés par celles-là.

Des ordres supplémentaires seront traités comme une nouvelle commande.

Les limites (poids, hauteur, largeur, interdiction pour remorque) doivent impérativement être indiqués lors de la commande.

S'il est impossible de décharger sur le chantier même, le déchargement se fera à l'endroit adéquat le plus proche. Le transport qui en résulte est à la charge du client.

Les produits qui ne sont pas en stock ne sont pas livrés franc de port ultérieurement.

## RETOURS DE MARCHANDISES::

Des commandes spéciales ne peuvent être reprises.

Les modèles standard sont repris à 80% de la valeur de vente. Les frais de transport pour la reprise sont calculés à partir des tarifs ASTAG.



Lieferung durch Schmidiger Betonelemente AG



Lieferung durch Schmidiger Betonelemente AG



# FRAIS DE TRANSPORT

## TARIF 1: Caillebotis en béton, éléments de finition

Franco lieu de livraison rayon 1-3 à partir de Fr. 4500.- valeur de la marchandise net.  
Rayon 4 – seulement sur demande.

No article	Circle 1 CHF/Pce	Circle 2 CHF/Pce	Circle 3 CHF/Pce	Circle 4 CHF/Pce
	00.000070	00.000090	00.000120	00.000200
Tarif 1	240.00	260.00	300.00	sur demande

## TARIF 2: Elément divers en béton:

Pas de livraison franco. Forfait toujours par camion (22t de Matériau).

Calculé seulement en camions complets.

Exemple : Livraison 70t éléments divers en béton dans le rayon 3: 3.2 camion = 4 x Fr. 800.- = Fr. 3200.-

No article	Kreis 1 CHF/Pce	Kreis 2 CHF/Pce	Kreis 3 CHF/Pce	Kreis 4 CHF/Pce
	00.000640	00.000650	00.000660	00.000670
Tarif 2	400.00	700.00	850.00	sur demande

## TARIFS POUR LA POSE D'ÉLÉMENTS EN BÉTON

Au cas où la pose des éléments est effectuée par l'entreprise de livraison, ceci doit impérativement être signalé lors de la livraison. S'il n'est pas sûr que le travail peut être effectué avec le camion pour des raisons de place, une visite préalable des lieux par le personnel compétent s'impose. L'aide du côté du chantier est souhaitable, mais pas obligatoire.

No article	Désignation	Qté.	CHF
00.101050	Mise en place par Chauffeur, prix selon temps de travail effectué	h	150.00
00.101060	Personnel supplémentaire pour la pose des éléments, prix selon temps de travail effectué	h	80.00
00.101070	Location de matériel pour le déplacement d'éléments en béton, prix en forfait par chantier	forf	120.00
00.101080	Location de chargeur pour le déplacement d'éléments en béton, prix en forfait par chantier	forf	120.00

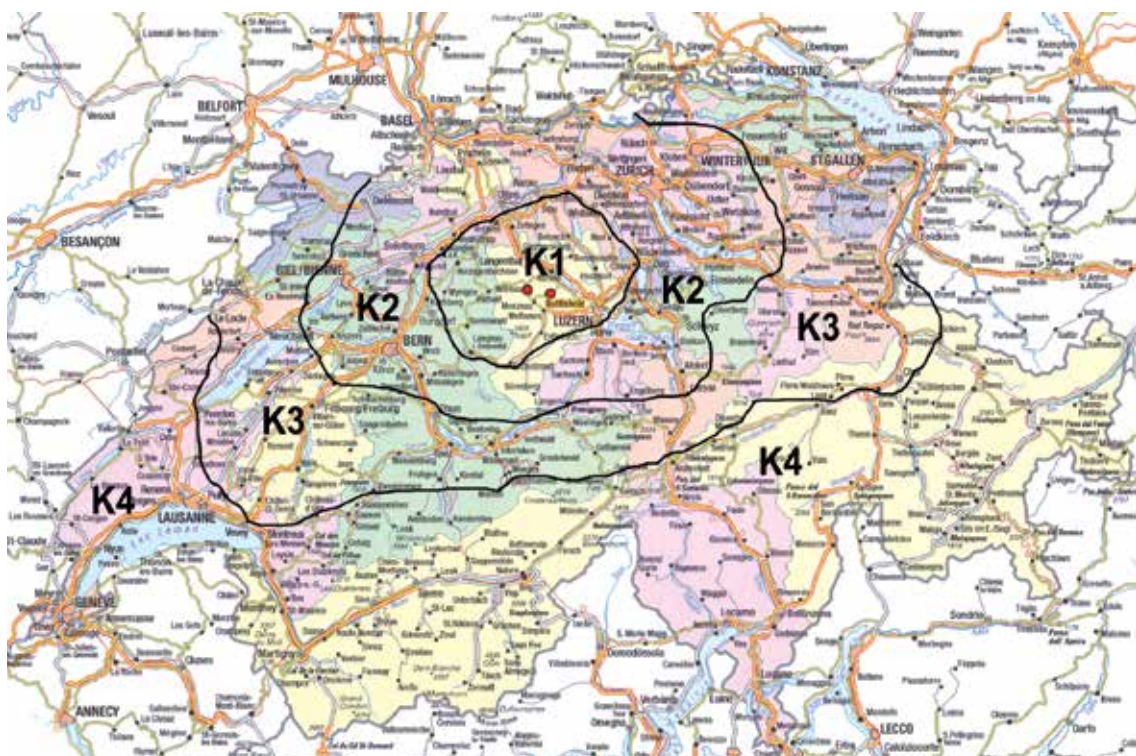

# MES NOTES

# MES NOTES

