

JANVIER
2021



TAPIS POUR CHEVAUX



novateur par
tradition

40 ans..

DEPUIS 1981

GRÜTER

Böden aus Beton • Gummi
Kunststoff • www.ghag.ch

Vous cherchez le système de sol adéquat pour les box à chevaux, les couloirs d'écurie ou les zones extérieures? Il nous tient à coeur que vous trouviez exactement le sol que vous souhaitez pour vous et vos chevaux. Facile, isolant, étanche à l'urine ou avec un confort élevé – notre catalogue vous offre un aperçu de solutions de qualité pour chaque besoin. Nous vous garantissons un service parfait.

**novateur par
tradition**

40 ans..

DEPUIS 1981

Contact

Grüter-Handels AG

Gewerbezone 7

CH-6018 Buttisholz

Tel. CH: +41 (0)41 929 60 60

Tel. AT: +43 (0)72 051 10 18

Fax: +41 (0)41 929 60 69

E-Mail: info@ghag.ch

www.pferdematten.ch

www.ghag.ch

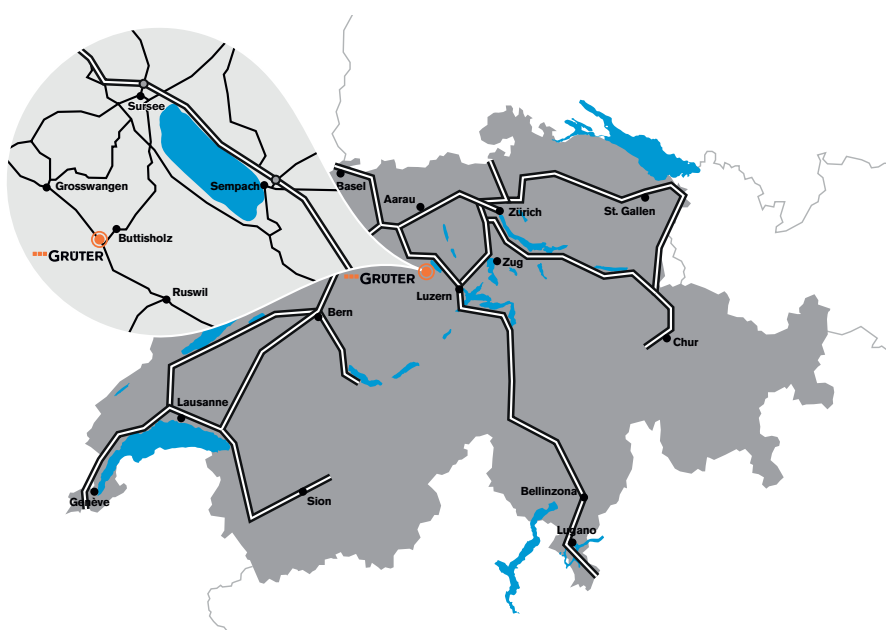

Heures d'ouverture

BUREAU:

LUN - JEU 07.15 – 12.00 //
13.15 – 17.30

VEN 07.15 – 12.00 // 13.15 – 16.30

MAGASIN BUTTISHOLZ

LUN - JEU 07.30 – 11.45 // 13.30 – 17.15

VEN 07.30 – 11.45 // 13.30 – 16.15

GRÜTER

TAPIS POUR CHEVAUX

BOX, COULOIRS	Simple & avantageux	04
D'ÉCURIE & DÉTEN-	Imperméable à l'urine	08
TION EN GROUPE	Confort	12

PADDOCK,	Simple & avantageux	20
PLACE D'ÉQUITATION	Antidérapant & propre	24
& MARCHEUR	Confort	26
	Marcheurs de KRAFT	30
	Tapis pour marcheurs	32

REVÊTEMENT	Aire de lavage	38
SPÉCIAL & AUTRES	Protection pour parois	42
	Véhicules de transport	44
	Rideau à lamelles	46
	WC pour chevaux	48
	Cliniques vétérinaires	50

ABREUVOIRS	Abreuvoirs	54
& CRÈCHES	Crèches	58

ÉCLAIRAGE	Lampes LED	60
& IONISATION	Phares LED	64

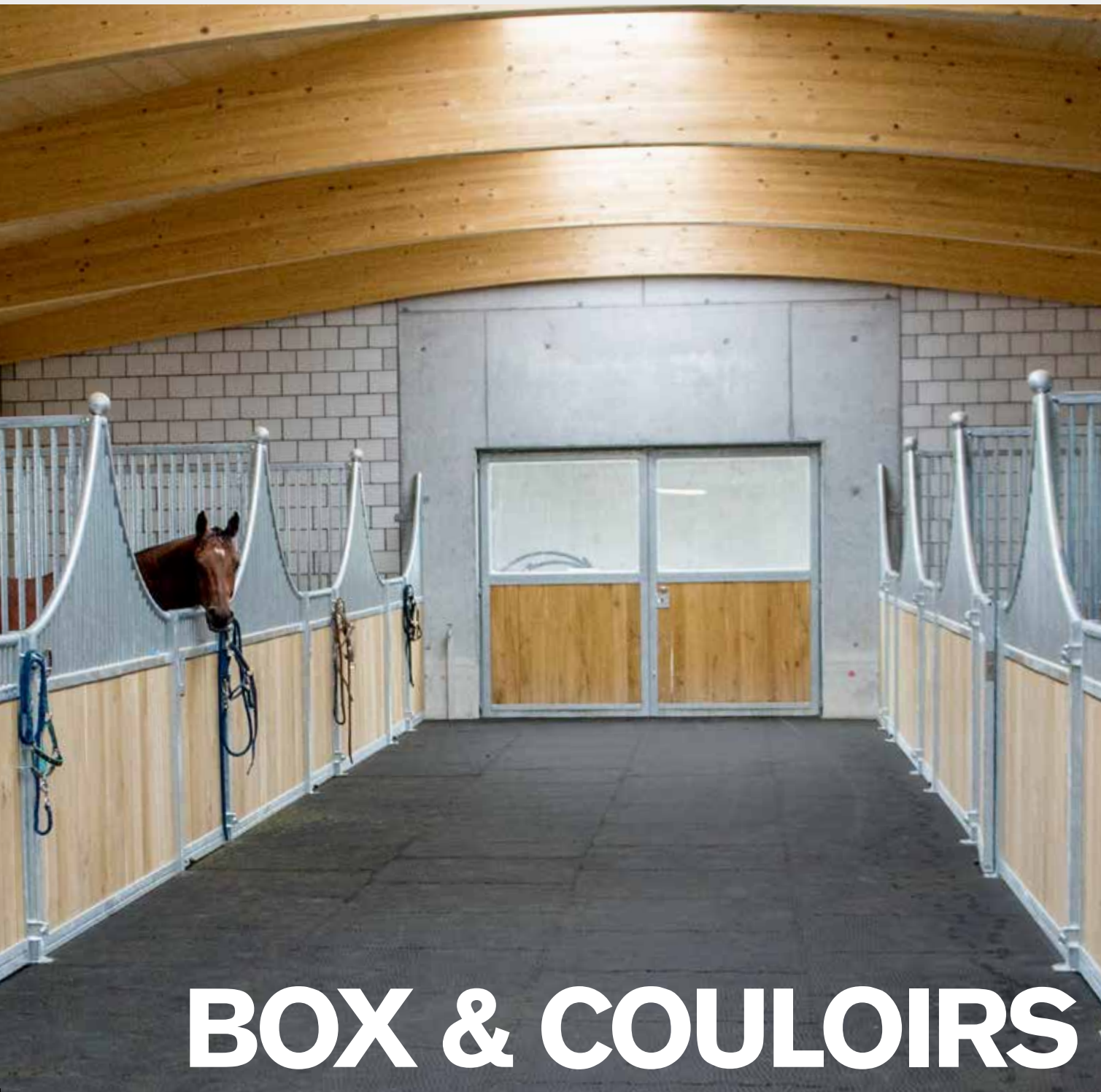

BOX & COULOIRS



**Simple
& avantageux**

TAPIS CAOUTCHOUC STANDARD



La qualité ne doit pas être hors de prix. Le résistant tapis en puzzle Standard répond à de nombreuses exigences en ce qui concerne les tapis de revêtement de sol et c'est pourquoi il est le produit le plus utilisé. La pose est ainsi très facile.

Domaine Box individuels, détention en groupe et couloirs

Matériel Caoutchouc de haute qualité

Épaisseur 17mm / 12mm

Remarque Lors de la pose, il faut tenir compte de la dilatation liée à la chaleur. Ne pas serrer les tapis lors de la pose. La fixation du tapis au moyen de vis n'est pas nécessaire.

No article	Désignation	kg	qté	CHF
45.601016	Tapis caoutchouc Standard 17mm 100x100cm 4 bordures en puzzle	20.0	pce	44.20
Lors de sollicitations moindres et pour allées d'écurie				
45.601012	Tapis caoutchouc Standard 12mm 100x100cm 4 bordures en puzzle	15.0	pce	37.00
Options				
45.420348	Profilé d'angle en PVC rigide, noir 60x60x3mm, fixations incl.	1.7	pce	57.00

17mm/12mm

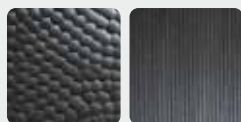

P. supérieure P. inférieure

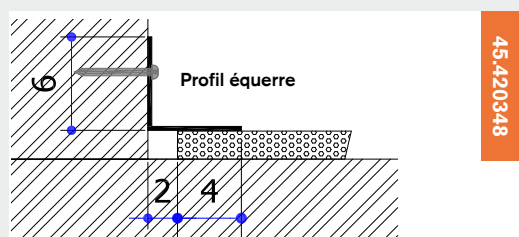

Montage



Tenir compte des coupes lors du calcul

TAPIS CAOUTCHOUC DIAMANT

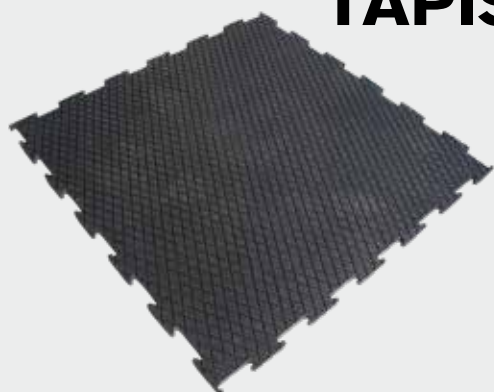

Le robuste tapis en caoutchouc Diamant peut, avec sa hauteur de 20mm, se mesurer à d'importantes charges physiques. Grâce à sa structure de losanges au profil supplémentaire, il offre une excellente adhérence et améliore ainsi clairement la stabilité du cheval.

Domaine Paddock & stalles d'affouragement

Matériel Caoutchouc de haute qualité

Mattendicke 20mm

Remarque Lors de la pose, il faut tenir compte de la dilatation liée à la chaleur. Ne pas serrer les tapis lors de la pose. La fixation du tapis au moyen de vis n'est pas nécessaire.

No article	Désignation	kg	qté	CHF
45.412100	Tapis pour paddock Diamant 100x100/2.0cm 4 bordures en puzzle	20.0	pce	59.00

20 mm



P. supérieure P. inférieure

Prix excl. TVA

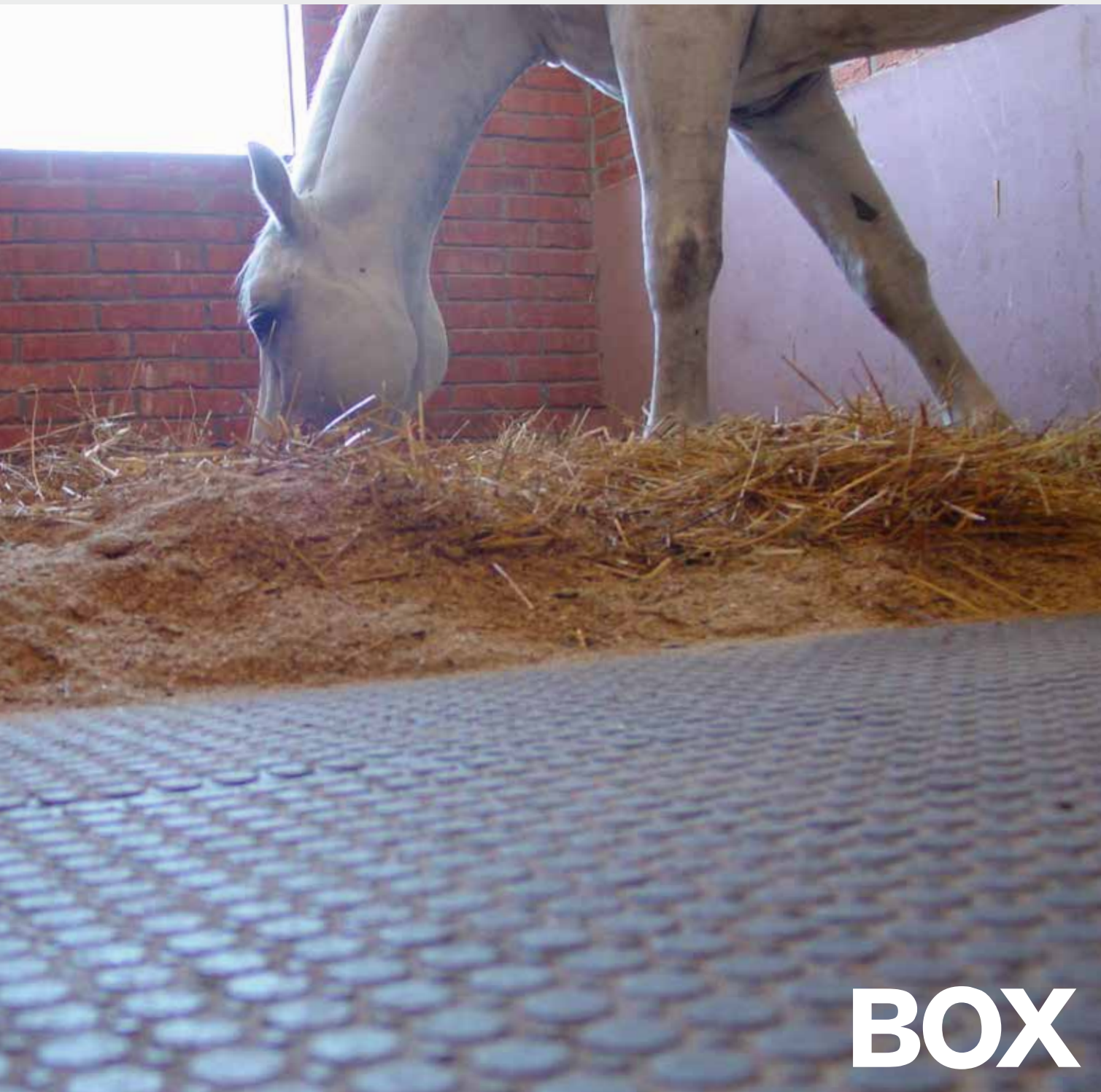

BOX



**Simple
& avantageux**

PLAQUE MULTI

La pose de plaques Multi est multifonctionnelle à l'intérieur. Le système de fixation spécial maintient les plaques entre elles et empêche des écartements. Les plaques Multi peuvent rapidement et facilement être posées sur une grande surface. Elles peuvent aussi être coupées. Les crampons sur la surface inférieure les empêchent de glisser et isolent idéalement.

Domaine	Box
Matériel	Plastique de câble recyclé
Dimension	75 x 115cm (sans rainure), 80 x 120cm (avec rainure)
Epaisseur	22mm
Remarque	Dans les box pour chevaux, il faut utiliser suffisamment de litière.

No article	Désignation	kg	qté	CHF
36.47000	Plaque Multi standard 75x115/2,2cm (sans pli) Surface exploitable: 0.86m2	20.0	pce	25.00

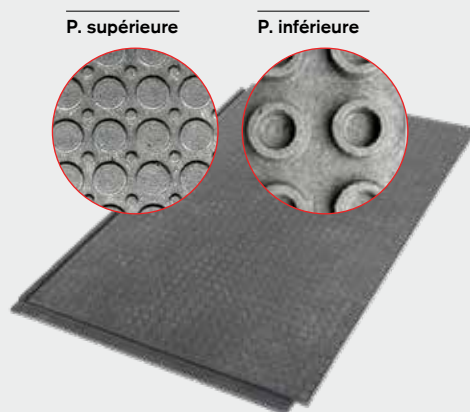

Système d'embolltage

PLAQUE INTERIEUR

Le plaque intérieur a essentiellement les mêmes propriétés que le plaque multi, mais la face inférieure est constituée de nopas remplies. Cela permet de protéger le dessous et d'éviter tout glissement.

Domaine	Box
Matériel	Plastique de câble recyclé
Dimension	75 x 115cm (sans rainure), 80 x 120cm (avec rainure)
Epaisseur	22mm
Remarque	Dans les box pour chevaux, il faut utiliser suffisamment de litière.

No article	Désignation	kg	qté	CHF
37.451490	Plaque Interieur 75x115/2,2cm (sans pli) Surface exploitable: 0.86m2	24.0	pce	26.00

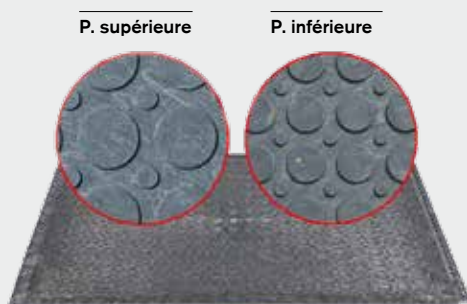

Système d'embolltage



Découpe possible avec scie-sauteuse



BOX



**Imperméable
à l'urine**

TAPIS EN ROULEAU THERMO GRANDE



15mm

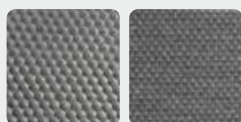

P. supérieure P. inférieure



45.420410

Profilé Z pour finition

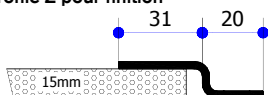

45.420350

Profilé d'angle en caoutchouc pour raccord mural

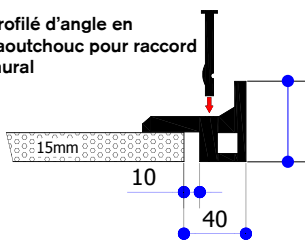

45.420381

Profilé de liaison T

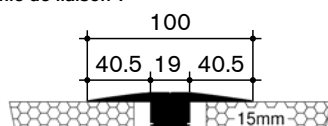

Thermo Grande, le tapis en caoutchouc pour box à chevaux est exclusivement confectionné sur mesures. Pour une finition optimale et propre près des parois, nous vous conseillons nos angles en caoutchouc spéciaux. Ainsi, il n'y a pas de saleté grossière sous les tapis.

Domaine	Boxes pour chevaux, place de nettoyage
Matériel	Caoutchouc de haute qualité
Epaisseur	15mm
Remarque	Lors de la pose, tenir compte de la dilatation du tapis due à la chaleur. Laisser reposer le tapis après l'avoir déroulé. Avec une bonne litière en quantité suffisante, on obtient un revêtement pour box résistant à l'urine.

No article	Désignation	kg	qté	CHF
40.460020	Tapis en rouleau Thermo 15mm 200cm	42.0	ml	149.00
40.460025	Tapis en rouleau Thermo 15mm 250cm		ml	195.00
40.460030	Tapis en rouleau Thermo 15mm 300cm	63.0	ml	234.00
40.460035	Tapis en rouleau Thermo 15mm 350cm	74.0	ml	300.00
40.460040	Tapis en rouleau Thermo 15mm 400cm	84.0	ml	342.00
40.460045	Tapis en rouleau Thermo 15mm 450cm	94.5	ml	385.00
Frais de coupe				
00.440000	Frais de coupe transversale		pce	17.00
00.450000	Frais de coupe longitudinale	0.0	ml	12.00
Options				
45.420330	Bande d'étanchéité en caoutchouc 150x1.2mm rouleaux	0.3	ml	5.10
45.420205	Matériel de jointoiement Polyflex Heavy, 290ml cartouche	0.3	pce	18.00
45.420410	Raccord Z en inox pour tapis en rouleau 15mm, Longueur 2990mm, prépercer 8mm incl. fixations	1.3	pce	56.00
45.420350	Raccord de paroi en caoutchouc pour tapis en rouleau 15mm incl. fixations	10.2	pce	93.00
45.420381	Profilé de liaison T pour tapis en rouleau 15mm, fixations incl.	4.0	pce	103.00



COULOIRS



**Imperméable
à l'urine**

TAPIS EN ROULEAU THERMO 10



Thermo 10

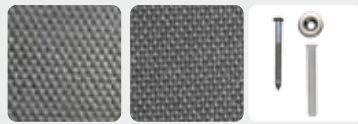

P. supérieure P. inférieure Fixation



Diamant



P. supérieure P. inférieure Fixation

Le tapis Thermo convient parfaitement pour le couloir de l'écurie et pour diverses surfaces. Avec diverses largeurs, il peut pratiquement être coupé pour chaque dimension.

Domaine	Couloir d'écurie
Matériel	Caoutchouc de haute qualité
Épaisseur	10 mm
Remarque	Lors de la pose, tenir compte de la dilatation du tapis due à la chaleur. Laisser reposer le tapis après l'avoir déroulé.

No article	Désignation	kg	qté	CHF
Tapis en rouleau Thermo 10				
40.462010	Tapis en rouleau Thermo 10mm avec tissu 100cm	12.0	ml	61.00
40.462012	Tapis en rouleau Thermo 10mm avec tissu 120cm	14.4	ml	73.00
40.462015	Tapis en rouleau Thermo 10mm avec tissu 150cm	18.0	ml	91.00
40.462020	Tapis en rouleau Thermo 10mm avec tissu 200cm	24.0	ml	122.00
40.462025	Tapis en rouleau Thermo 10mm avec tissu 250cm	30.0	ml	161.00
40.462030	Tapis en rouleau Thermo 10mm avec tissu 300cm	36.0	ml	193.00
40.462035	Tapis en rouleau Thermo 10mm avec tissu 350cm	42.0	ml	251.00
40.462040	Tapis en rouleau Thermo 10mm avec tissu 400cm	48.0	ml	287.00
40.462045	Tapis en rouleau Thermo 10mm avec tissu 450cm	54.0	ml	323.00
Tapis en rouleau Diamant				
40.465212	Tapis en rouleau Diamant 14mm 120cm	42.0	ml	75.00
40.465215	Tapis en rouleau Diamant 14mm 150cm	42.0	ml	94.00
40.465220	Tapis en rouleau Diamant 14mm 200cm	42.0	ml	125.00
Frais de coupe				
00.440000	Frais de coupe transversale		pce	17.00
00.450000	Frais de coupe longitudinale		ml	12.00
Options				
45.420400	Raccord Z en inox 2mm pour tapis en rouleau 10mm, prépercer 8mm, incl. fixations, 3pcs/m1 L=298cm	1.3	pce	58.00
45.420354	Raccord de paroi en caoutchouc pour tapis 10mm, incl. fixations, 3pcs/m1 L=600cm	8.1	pce	90.00
45.420351	Raccord de paroi en caoutchouc pour tapis en rouleau 10mm incl. fixations L=600cm	9.0	pce	115.00
45.420391	Profilé de liaison T pour tapis en rouleau 10mm, fixations incl.	7.8	pce	103.00

45.420400

Profilé Z pour finition

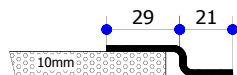

45.420354

Profil d'assemblage en caoutchouc pour raccorder la surface plane

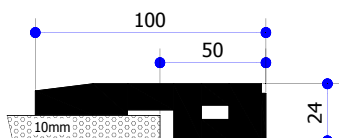

45.420351

Profilé d'angle en caoutchouc

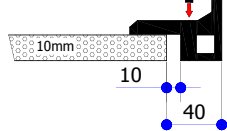

45.420391

Profilé de liaison T

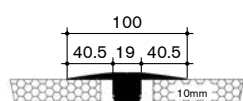



BOX



Confort

EQUIMAT

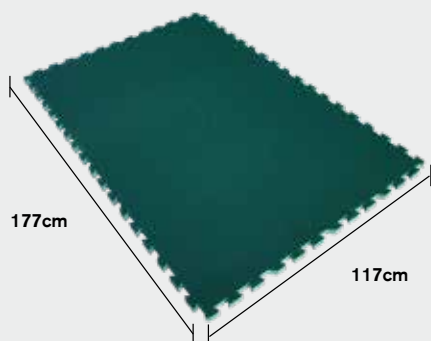

L'Equimat, qui protège les articulations, est produit à partir d'un mélange de grande qualité composé d'EVA et de caoutchouc. Il est doux tout en étant solide et résistant. Le profil strié sur la surface supérieure offre un appui optimal aux animaux. Le poids de l'Equimat étant minime, il peut être déplacé facilement. Le système de fixation (puzzle) facilite la pose et veille à ce que les tapis ne se décalent pas.

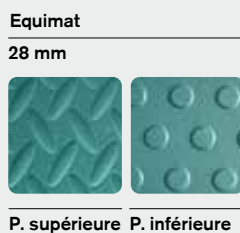

Domaine	Box et détention en groupe, si couvert
Matériel	mélange de EVA et de caoutchouc
Epaisseur	28mm

Remarque

Il faut tenir compte de la législation sur la protection des animaux et veiller à une litière suffisante. Protéger les plaques du rayonnement direct du soleil (UV).
En cas de croissance de la plaque, celle-ci peut être découpée facilement.

No article	Désignation	kg	qté	CHF
45.560110	EQUIMAT 119x178/2.8cm 4 bordures avec puzzle Surface exploitable: 2.07m2	21.0	pce	160.00
Option				
45.420420	Raccord Z en inox pour tapis Equimat, Longueur 200cm, incl. fixations, 3pcs/m1	1.3	pce	50.00

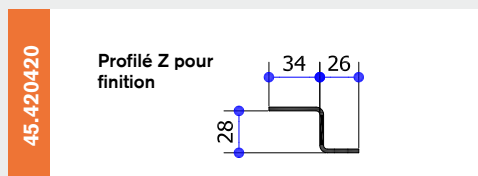

Fredy Knie utilise aussi l'Equimat

Montagebeispiel EQUIMAT

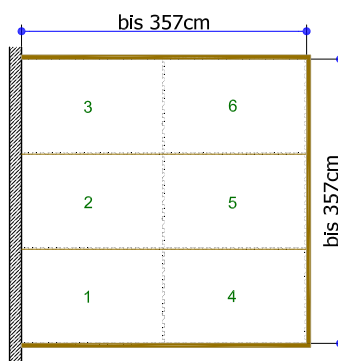

Verbrauch: 6 Matten

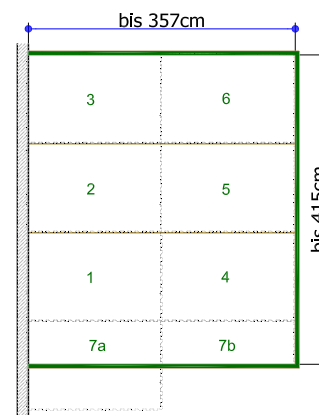

Verbrauch: 7 Matten



BOX

Confort



TAPIS MOELLEUX



Les surfaces de couchage pour chevaux sont recouvertes de paille, copeaux de bois ou sciure. Avec le temps, les chevaux repoussent de côté la litière et se couchent sur le sol en béton propre et froid. La litière stocke l'urine et la surface de couchage devient humide et inconfortable. Avec son cœur en mousse le tapis offre à votre cheval le meilleur confort dans le box, diminue les coûts des matériaux pour la litière et réduit considérablement le temps nécessaire pour enlever les fumiers. Pour les chevaux tenus en groupe, on peut installer plusieurs tapis moelleux côte à côte. Le tapis moelleux – une surface de couchage durable et souple.

Domaine Matelas confort économique en paille pour box et détention en groupe.

Litière appropriée : copeaux ou similaire

Remarque Il faut tenir compte de la législation sur la protection des animaux et veiller à une litière suffisante.

Matériel Caoutchouc / mousse

Particularités

Le tapis moelleux a fait ses preuves depuis de nombreuses années comme offrant le meilleur confort de couchage. Les chevaux peuvent protéger leurs articulations et bénéficient d'une bonne possibilité de repos. Spécialement approprié pour les chevaux de haut niveau sportif.

Epaisseur ca. 45mm/50mm

No article	Désignation	kg	qté	CHF
Type standard 180x240cm				
45.481825	Tapis soft cheval type small 180x240cm	91.0	pce	895.00
Type grande 220x290cm				
45.482429	Tapis soft cheval typ grande+ 220x290cm	170.0	pce	1150.00





BOX & DÉTENTION EN GROUPE



Confort

REVÊTEMENT ELASTIKSPRAY

Système innovant composé de revêtement et sous-couche en mousse



LES REVÊTEMENTS ELASTIKSPRAY SONT APPLIQUÉS RAPIDEMENT ET SÈCHENT EN QUELQUES SECONDES.



LES REVÊTEMENTS „ELASTIKSPRAY“ SONT SOUPLES COMME UN TAPIS DE CAOUTCHOUC ET ROBUSTES COMME UN REVÊTEMENT DE SOL.

Domaine	Box, détention en groupe
Matériel	Polymères liquides, mousse plastique
Particularités	La combinaison d'un revêtement „Élastospray“ et d'un tapis de mousse donne une base souple et flexible qui résiste aux charges lourdes et isole bien. La surface est facile à nettoyer et sans jointures. Le confort des animaux est grandement amélioré.
Partie supérieure	Revêtement „Elastikspray“
Partie inférieure	Tapis de mousse
Epaisseur	Variable
Montage	L'élastospray sèche en quelques secondes. Le revêtement et les tapis en mousse sont rapidement installés par du personnel qualifié. Veuillez nous contacter pour de plus amples informations.

No article	Désignation	qté	CHF
49.450030	Revêtement Elastikspray Système de sol innovant composé d'un revêtement et d'une mousse adaptés à la surface souhaitée sur le site.	m2	260.00



DÉTENTION EN GROUPE



Confort

EQUIMAT

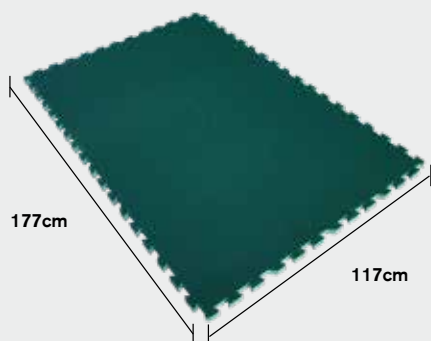

Equimat
28 mm



P. supérieure P. inférieure

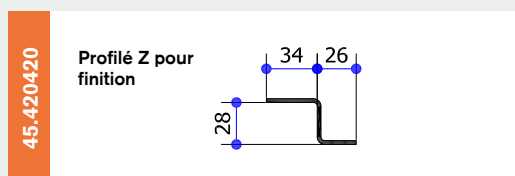

L'Equimat, qui protège les articulations, est produit à partir d'un mélange de grande qualité composé d'EVA et de caoutchouc. Il est doux tout en étant solide et résistant. Le profil strié sur la surface supérieure offre un appui optimal aux animaux. Le poids de l'Equimat étant minime, il peut être déplacé facilement. Le système de fixation (puzzle) facilite la pose et veille à ce que les tapis ne se décalent pas.

Domaine Box et détention en groupe, si couvert

Matériel mélange de EVA et de caoutchouc

Epaisseur 28mm

Remarque Il faut tenir compte de la législation sur la protection des animaux et veiller à une litière suffisante. Protéger les plaques du rayonnement direct du soleil (UV).

En cas de croissance de la plaque, celle-ci peut être découpée facilement.

No article	Désignation	kg	qté	CHF
45.560110	EQUIMAT 119x178/2.8cm 4 bordures avec puzzle Surface exploitable: 2.07m2	21.0	pce	160.00
Option				
45.420420	Raccord Z en inox pour tapis Equimat, Longueur 200cm, incl. fixations, 3pcs/m1	1.3	pce	50.00

SYSTÈME AGROSOFT

Le système Agrosoft, confortable et économe en litière, peut être posé sur toute la surface et convient parfaitement pour les chevaux tenus en groupe. Le cœur de mousse de 28 mm d'épais qui se trouve en-dessous du revêtement de surface veille à offrir un confort optimal et des phases de récupérations idéales pour le cheval. La surface supérieure martelée assure en plus une excellente stabilité.

Domaine Système de couchage confort économisant la litière pour box à chevaux et détention en groupe. Litière adaptée : copeaux ou similaire.

Matériel Caoutchouc / mousse

Epaisseur 38mm

Remarque Il faut tenir compte de la législation sur la protection des animaux et veiller à une litière suffisante.

No article	Désignation	kg	qté	CHF
45.480000	Système de tapis tendre Agrosoft aux dimensions précises, souple, sans joint et étanche à l'urine, travail incl. ! Est adapté sur place à la dimension souhaitée	18.0	m2	220.00



Le système Agrosoft comme solution sur toute

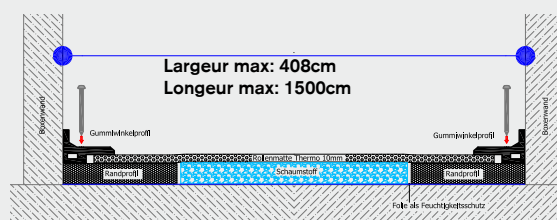

Profil d'assemblage en caoutchouc pour raccorder la surface plane. 45.420354



Prix excl. TVA



PADDOCK, PLACE D'EQUITATION & MARCHEUR



**Simple
& avantageux**

ECORASTER

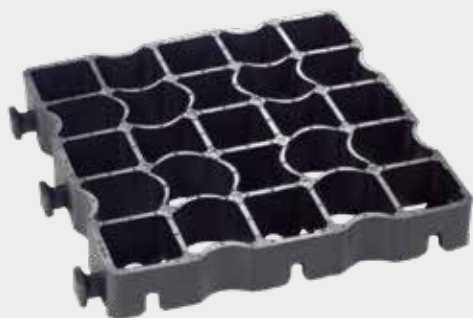

Ecoraster
50 mm / 40mm

L'Ecoraster offre une sous-couche plane qui supporte des charges extrêmes. Le système sépare la couche supérieure de la sous-couche, ainsi le sol reste perméable à l'eau et ne devient plus boueux. De plus, le sol reste accessible aux véhicules grâce à la stabilité extrême. Ecoraster est la sous-couche idéale pour les sauts, le dressage, l'aire de sortie et le paddock.

Domaine	Accès de pâturage, place et halle d'équitation, paddocks, renforcement de chemin, écurie ouverte, manèges d'entraînement, sortie de toutes sortes
Dimension	33x33cm / mais livré pré-assemblé en plaque de 100x133cm
Matériel	PE
Poids	E50: 11kg/m ² E40: 8kg/m ²

Ecoraster elastic E50 dimension 33 x 33 / 5.0cm

Modèle robuste : pour tous les domaines d'application
1 Palette = 57.20m² / 1 camion = 1258.18m²

No.	< 114.4m ² / m ²	> 114.4m ² / m ²	> 458.0 m ² / m ²
36.451300	22.50	21.50	21.50

Ecoraster elastic E40 dimension 33 x 33 / 4.0cm

Modèle léger : ne pas rouler dessus, charge légère, doit être recouvert de 5-10cm de sable.

1 palette = 73.15m² / camion = 1609.30m²

No.	< 146.3m ² / m ²	> 146.4m ² / m ²	> 512.0m ² / m ²
36.451400	19.10	18.00	17.50

Instructions de montage pour place d'équitation / manège / paddocks / manèges d'entraînement

- Retirer l'herbe existante et aplanir avec une pente ca. 1%
- Poser la couche porteuse en gravier et mettre à niveau
- Poser env. 2cm de couche de compensation en gravier très fin et en humus, et puis aplanir
- Poser ECORASTER ® à partir d'un coin, les tenons de raccordement doivent être dirigés dans le sens de la pose.
- Enfoncer en secouant ECORASTER ® dans le sol
- Remplir ECORASTER ® avec du sable (évent. avec de la matière suppl.)

Instruction de montage pour place de parc / accès / place de depot

- Poser la couche porteuse en gravier et mettre à niveau (vibrer/compresser)
- Poser la couche de compensation en gravier très fin et aplanir grossièrement
- Introduire le remplissage, déborder d'env. 1-2cm. Suivant les cas, ensemer et mouiller.

Remplir avec
Sable / Hummus

ECORASTER

Couche de compensation
(galets)

Couche porteuse (gravier)

Ecorasters sont rapidement mis en place et connectés





PADDOCK & CHEMINS



**Simple
& avantageux**

TAPIS PERFORÉ „HIT“

Le tapis „HIT“ est particulièrement adaptée aux zones qui nécessitent une surface de sol particulièrement antidérapante et facile à nettoyer. La perforation permet à l'eau de s'écouler rapidement.

Domaine	Aires de promenade, paddock, manège, écurie de détention en groupe
Matériel	Plastique
Particularités	Perforé, antidérapant
Remarque	Pose bord à bord
Wichtig	Prendre connaissance des instructions de montage.

No article	Désignation	kg	qté	CHF
36.451555	plaque perforé 84x118/4cm	20.0	pce	22.00



Tapis HIT
40 mm

TAPIS „HIT TOP CLEAN“

Le tapis HIT-Top Clean est adapté à une pose sans sous-construction. Il est antidérapant, particulièrement adapté aux chevaux pieds nus, extrêmement stable et durable et facile à nettoyer.

Domaine	Aires de promenade, paddock, manège, écurie de détention en groupe
Matériel	Plastique
Particularités	Antidérapant
Remarque	Pose bord à bord
Wichtig	Prendre connaissance des instructions de montage.

No article	Désignation	kg	qté	CHF
36.451554	Tapis Top Clean 81x114/4.5cm	27.0	pce	22.00



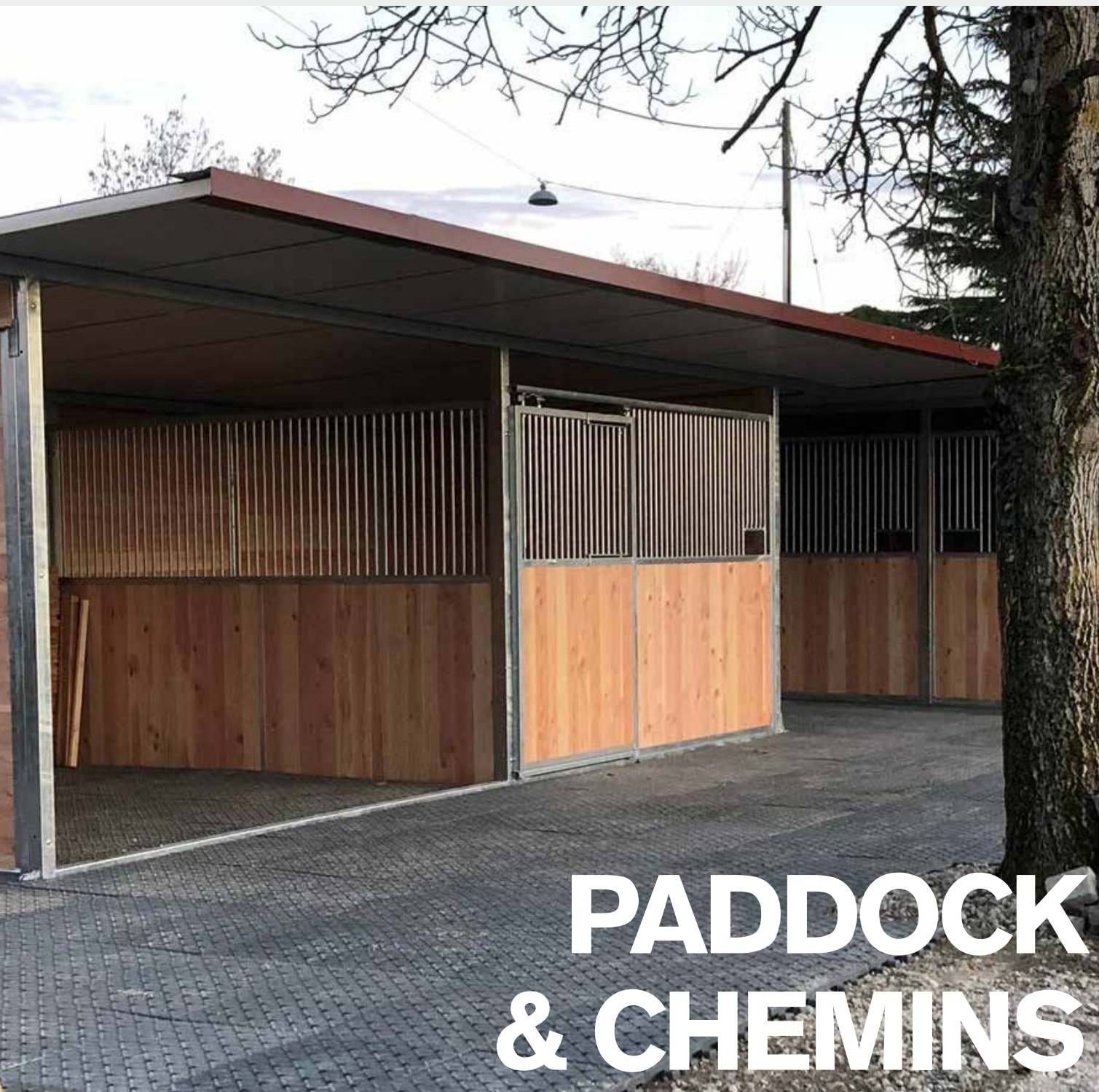

PADDOCK & CHEMINS

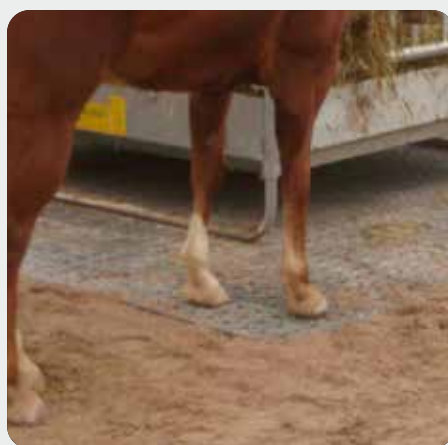

**Simple
& avantageux**

PLAQUE UNIVERSEL

La plaque universelle, particulièrement solide et stable, convient parfaitement pour les paddocks, les aires de promenade et les zones d'affouragement. La plaque est profilée et offre au cheval des propriétés antidérapantes améliorées. Grâce aux perforations, les liquides s'écoulent de manière rapide et efficace. Les jonctions sur le côté de la plaque permettent une pose simple et rapide et veillent ensuite à ce que le tapis ne se décale pas, même en cas de cas de charge.

Domaine	Aires de promenade, zone d'équitation, paddock.
Matériel	Plastique
Particularités	Praticable avec un véhicule grâce à une structure résistante aux charges lourdes. Perméable grâce aux trous de drainage Antidérapant grâce à la surface profilée Pose facile grâce au système d'assemblage
Epaisseur	55mm
Diamètre du trou	24mm
Poids	ca.40kg/m ²
Remarque	Selon l'usage prévu, la surface supérieure et inférieure peuvent être interverties. Un ensablage est recommandé.

No article	Désignation	kg	qté	CHF
36.451700	plaque universel perforé 74x54/5.5cm Surface utile: 0.4m ²	15.0	pce	18.70

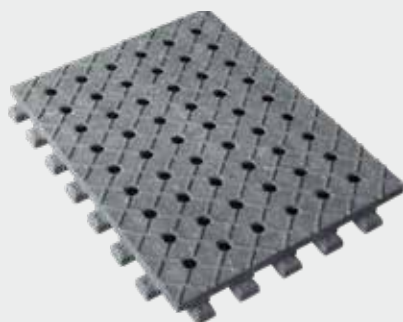
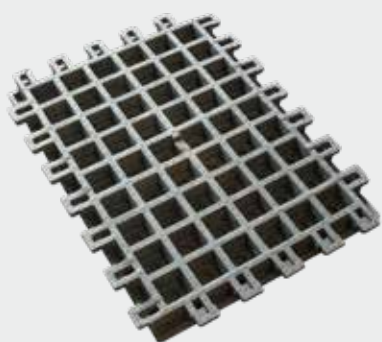

PLAQUE UNIVERSEL

55 mm



Deux faces utilisables

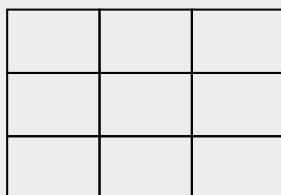

74x50cm: Peut être posé en parallèle



PADDOCK & MARCHEUR



**Antidérapant
& propre**

TAPIS DIAMANT

Le robuste tapis en caoutchouc Diamant peut, avec sa hauteur de 20mm, se mesurer à d'importantes charges physiques. Grâce à sa structure de losanges au profil supplémentaire, il offre une excellente adhérence et améliore ainsi clairement la stabilité du cheval.

Domaine	Paddock & stalles d'affouragement
Matériel	Caoutchouc de haute qualité
Epaisseur	20mm
Remarque	Tenir compte de de la dilatation thermique lors de la pose. Ne pas serrer les tapis lors de la pose. La fixation du tapis au moyen de vis n'est pas nécessaire.

No article	Désignation	kg	qté	CHF
45.412100	Tapis pour paddock Diamant 100x100/2.0cm 4 bordures en puzzle	20.0	pce	59.00

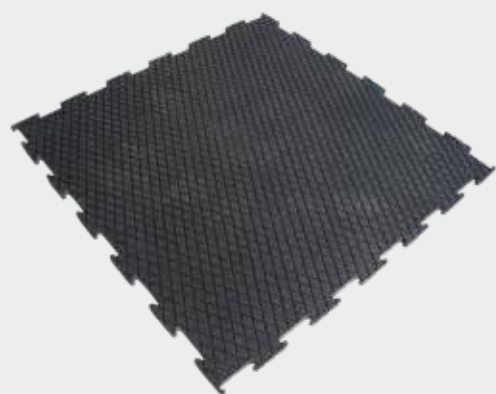

Tapis Diamant

20 mm



P. supérieure P. inférieure

PROTECTION D'ANGLE

Protège l'animal des bords dangereux.

Matériel	Caoutchouc
-----------------	------------

No article	Désignation	kg	qté	CHF
42.200090	Protection d'angle 90cm, incl. fixations	3.0	pce	22.30

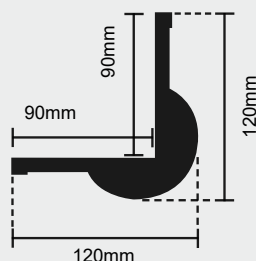

SCRATCHY

Le tapis de massage Scratchy prévient les blessures de la peau causées par les frottements sur les surfaces rugueuses comme le béton ou le métal.

Domaine	Coins, bords et murs
Matériel	Caoutchouc
Epaisseur	40 mm
Montage	Avec trois bandes de montage, sans vis.

No article	Désignation	kg	qté	CHF
42.200100	Scratchy tapis de massage avec quatre bandes de montage, sans vis	13.0	pce	132.00

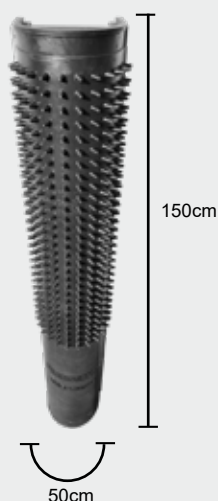



PADDOCK & MARCHEUR



Confort

ELASTIC-PLAQUES

La plaque perméable à l'eau résiste au gel et à la dégénération. C'est pourquoi elle est idéale pour un usage à l'extérieur. Le mélange de fibres en granulés de caoutchouc la rend antiglisse et silencieuse.

Domaine	Paddock, couloirs, place de nettoyage (dehors), chemins.
Matériel	PU, élastique, granulés de caoutchouc

Remarque
 Une diminution de la surface en long et en large peut apparaître à cause de la chaleur (peut être compensée en remplissant avec du sable). Altération de la couleur possible. Lorsque la charge locale est importante, les granulés peuvent se détacher des plaques. Toutes les plaques sont posées en alternance.

No article	Désignation	kg	qté	CHF
45.451812	H-dalle confort-Elastic 100x112/4.3cm	42.0	pce	82.00
45.451850	H-dalle confort-Elastic 60x84/4.3cm	18.0	pce	33.00
45.451800	H-dalle confort Regupol®-Elastic 20x16/4.3cm	40.0	m2	73.00
45.451805	Demi-pavés 10x16/4.3 cm	0.5	pce	3.10
45.451810	Rampe de bordure 100x25/4.5 cm	7.0	pce	25.00

Montage:

Libres sur béton / asphalté ou comme pavés composites en béton sur sous-couche résistante au gel avec forme fine composée de gravillons. Conformément à l'usage local, délimitation du mur nécessaire.

No article	Désignation	kg	qté	CHF
45.451200	Tapis confort Regupol®-Elastic 200x100/4.3cm	70.0	pce	191.00
45.450100	Tapis confort Regupol®-Elastic 100x50/4.3cm avec rainure à 50cm incl. système de connection.	18.0	pce	45.00

Montage:

Libres sur sous-couche de cailloux, perméable et compacte / délimitation des bords nécessaire ou libres sur béton / asphalté (délimitation des bords et inclinaison nécessaires).

Garantie:

L'étendue de la garantie se limite au maximum à la valeur à neuf de la marchandise. L'élimination, le démontage et l'installation sont exclus. Avec l'achat, les conditions de garantie sont acceptées.

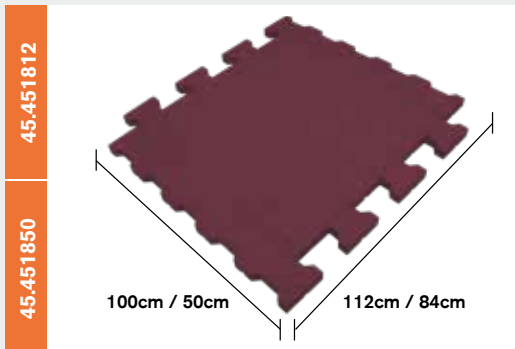

Scie égoïne électrique recommandée pour une découpe optimale.



Kraft
Horse Walker

Kraft

...bewegt Pferde!



MARCHEURS

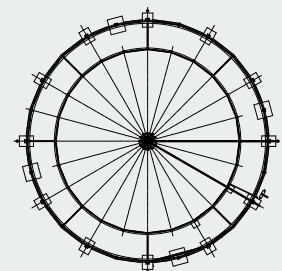

MARCHEURS SUR MESURE



Marcheur à mécanisme suspendu



Marcheur au sol



Marcheur circulaire sur rail rotatif



Marcheur circulaire sur rail rotatif



Rond de longe



Marcheur aquatique

Plus de 1500 clients possèdent un marcheur de la société Kraft du Wurtemberg. Kraft propose des manèges d'entraînement pour chevaux dont le design et les techniques simples leur permettent de s'adapter à presque toutes les tailles ovales ou carrées. En plus des marcheurs, Kraft propose tous les types de tapis roulants pour chevaux et d'accessoires pour écuries pour une solution „clé en main“ pour votre centre équestre. Kraft trouvera avec vous la meilleure solution pour vous et vous fournira une gamme de services même après la mise en service. Entre-temps, Kraft est représenté avec ses produits sur les cinq continents et dans plus de 60 pays. Vous pouvez également compter sur la forte marque „KRAFT“ de manèges d'entraînement pour chevaux et sur les avantages d'une entreprise familiale solide et fiable. Optez pour un produit de qualité de Kraft !

„Tout ce que nous faisons, nous voulons le faire correctement ! Notre spécialisation dans les marcheurs en est la conséquence logique. Nous nous concentrons jour pour jour sur les développements et les améliorations et obtenons en résultat des produits sophistiqués, testés et certifiés. Nous savons exactement de quoi nous parlons. Nous recherchons la meilleure solution pour chaque client individuel.“

Uwe Kraft Frank Kraft

Uwe Kraft

Frank Kraft





MARCHEURS



**Tapis
sur mesure**

BELMONDO HORSEWALKER

Les revêtements de sol en caoutchouc BELMONDO® sont fabriqués sur mesure pour tous les types de marcheurs de chevaux. Cela garantit une installation rapide et facile. La condition préalable à l'utilisation d'un marcheur BELMONDO® est une surface pavée (comme le béton, l'asphalte, etc.) dans le marcheur. Grâce à la conception spéciale de la surface, le tapis empêche les chevaux de glisser dans des conditions humides. La surface est conductrice d'électricité et convient à l'utilisation du manège tout au long de l'année. La neige peut être facilement déblayée du tapis et votre manège est donc prêt à être utilisé à tout moment, même en hiver.

Domaine Marcheurs

Matériel Caoutchouc

No article	Désignation	kg	qté	CHF
45.551010	Tapis en caoutchouc BelmondoHorse-walker pour marcheur*	20.0	m2	137.00



21mm



Oberfläche

Unterfläche



MARCHEURS

**Tapis
sur mesure**



MARCHEURS CONFORTABLES

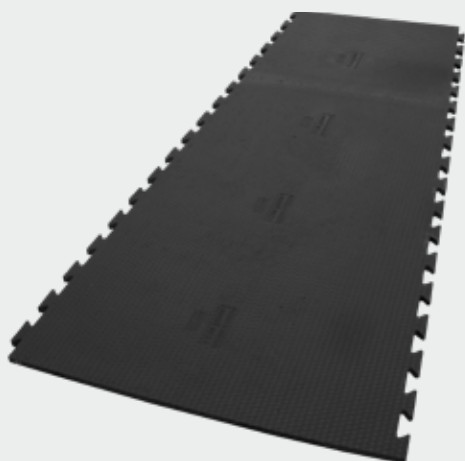

Le revêtement Softgrip électriquement conducteur pour manège d'entraînement est intégralement fabriqué en caoutchouc et son profil martelé qui accroche, réduisant ainsi considérablement le risque de chute pour les chevaux, est très convaincant. Les tapis de 24 mm d'épaisseur offrent au cheval une surface stable et isolante, qui permet une course saine et la liberté nécessaire pour les mouvements de rotation des articulations.

Domaine	Carrousel
Matériel	Caoutchouc
Epaisseur	24mm
Particularités	antidérapant, isolant, électriquement conducteur
Montage	N'hésitez pas à demander nos instructions de pose.

No article	Désignation	kg	qté	CHF
45.451010	Revêtement pour carrousel Softgrip sur mesure de 24mm	23.0	m2	82.00

24mm



P. supérieure P. inférieure

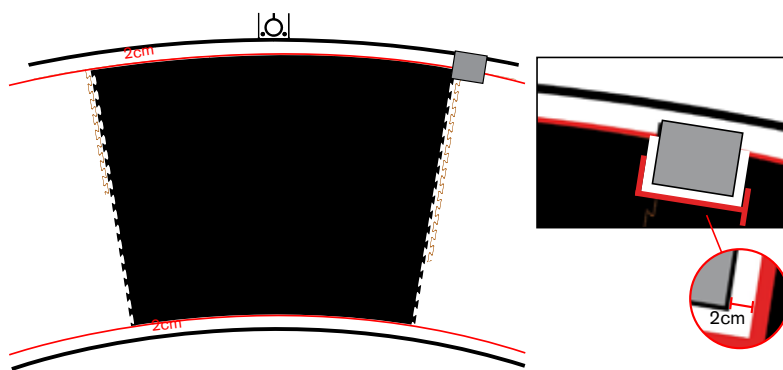

Seitlich 2cm Abstand für Mattenwachstum

Bei Pfosten 2cm ausschneiden für Mattenwachstum

TAPIS PERFORÉ

Domaine	Carrousel
Matériel	Caoutchouc
Epaisseur	6mm

No article	Désignation	kg	qté	CHF
49.200180	Tapis perforé 180x200/0.6cm, conductive	32.00	Pce	554.00



«Le tapis moelleux convient aussi particulièrement aux animaux plus vieux.»

PIUS SCHWIZER
Cavallier en saut d'obstacles



«Mes chevaux me tiennent à coeur. C'est pourquoi le revêtement Thermo Grande, résistant à l'urine et qui s'applique sur de grandes surfaces, est pour moi la bonne solution

»

MARTIN FUCHS

Cavallier en saut d'obstacles



REVÊTEMENTS SPÉCIAUX



**Aire
de lavage**

TAPIS EN ROULEAU THERMO GRANDE



Le Thermo Grande, fabriqué sur mesure, convient parfaitement pour les aires de lavage. Nous vous conseillons les angles spéciaux en caoutchouc pour une finition parfaite et propre des parois. Aucune saleté grossière ne passe ainsi sous le tapis.

Domaine Box à chevaux, élevage de chevaux, aire de lavage

Matériel Caoutchouc de haute qualité

Epaisseur 15mm

Remarque Lors de la pose, tenir compte de la dilatation du tapis due à la chaleur. Laisser reposer le tapis après l'avoir déroulé.

15mm

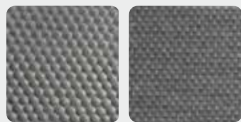

P. supérieure P. inférieure



45.420410
Profilé Z pour
finition

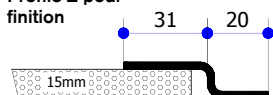

45.420350
Profilé d'angle en
caoutchouc pour
raccord mural

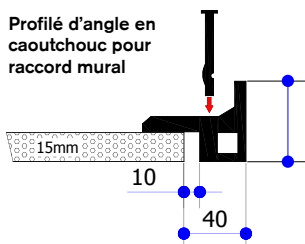

No article	Désignation	kg	qté	CHF
40.460020	Tapis en rouleau Thermo 15mm 200cm, Rouleaux jusque à 30m	42.0	ml	149.00
40.460025	Tapis en rouleau Thermo 15mm 250cm, Rouleaux jusque à 30m	52.5	ml	195.00
40.460030	Tapis en rouleau Thermo 15mm 300cm, Rouleaux jusque à 30m	63.0	ml	234.00
40.460035	Tapis en rouleau Thermo 15mm 350cm, Rouleaux jusque à 30m	74.0	ml	300.00
40.460040	Tapis en rouleau Thermo 15mm 400cm, Rouleaux jusque à 30m	84.0	ml	342.00

Frais de coupe

00.440000	Frais de coupe transversale		pce	17.00
00.450000	Frais de coupe longitudinale		ml	12.00

Options

45.420330	Bande d'étanchéité en caoutchouc 150x1.2mm rouleaux	0.3	ml	5.10
45.420205	Matériel de jointoiement Polyflex Heavy, 290ml cartouche	0.3	pce	18.00
45.420410	Raccord Z en inox pour tapis en rouleau 15mm, Longueur 3000mm, prépercer 8mm incl. fixations L=298cm	1.3	pce.	56.00
45.420350	Raccord de paroi en caoutchouc pour tapis en rouleau 15mm incl. fixations L=600cm	10.2	pce.	93.00

TAPIS DIAMANT

Le robuste tapis en caoutchouc Diamant peut, avec sa hauteur de 20mm, se mesurer à d'importantes charges physiques. Grâce à sa structure de losanges au profil supplémentaire, il offre une excellente adhérence et améliore ainsi clairement la stabilité du cheval.

20mm



P. supérieure P. inférieure

No article	Désignation	kg	qté	CHF
45.412100	Tapis pour paddock Diamant 100x100/2.0cm 4 bordures en puzzle	20.0	pce	59.00

Prix excl. TVA



REVÊTEMENTS SPÉCIAUX



**Aire de lavage,
Cliniques
vétérinaires,
Couloirs**

NORAMENT

Noramment 992 Grano associe longévité et élasticité avec un aspect moderne intemporel. Ces plaques uniques sont non seulement extrêmement résistantes à l'abrasion, mais sont aussi absolument imperméables aux liquides grâce à la surface étanche et sans joints. Noramment appartient à la classe de sécurité antiglisse R9 et son isolation phonique de 15 dB et ses excellentes propriétés anti-feu sont convaincantes. Noramment est disponibles en différents coloris.

Domaine Aire de nettoyage, allée d'écurie et cliniques vétérinaires

Matériel Caoutchouc

Epaisseur 9mm

No article	Désignation	kg	qté	CHF
49.450050	Revêtement en caoutchouc Nora pour les objets aux exigences extrêmes, à la conception diversifiée et de première classe absolue.	17.0	m2	sur demande

Structure du système Noramment:

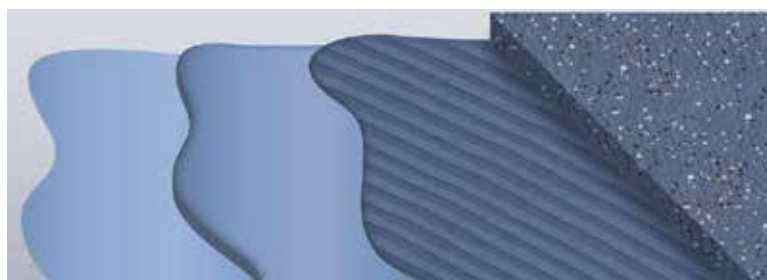

Grundierung

Spachtelmasse

Klebstoff

Noramment

Noramment 992 Grano 5302



Noramment 992 Grano 5303

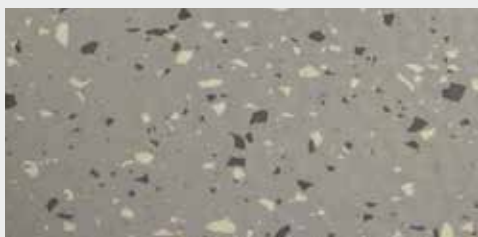

Noramment 992 Grano 5304

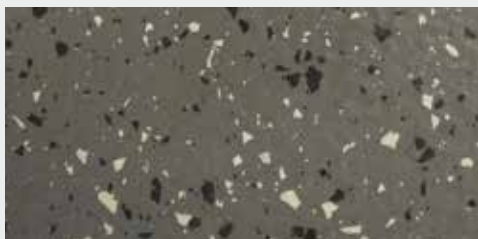

Noramment 992 Grano 5308



Noramment 992 Grano 5317

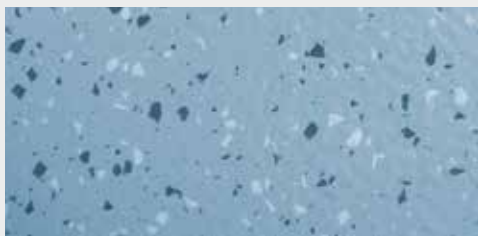

Noramment 992 Grano 5319

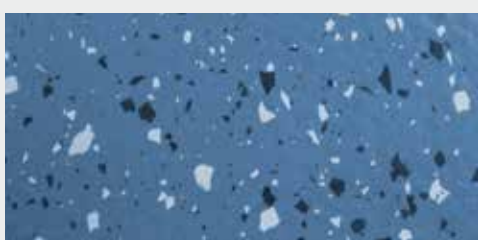



REVÊTEMENTS SPÉCIAUX



**Protection
pour parois**

TAPIS EN ROULEAU THERMO 10



10mm

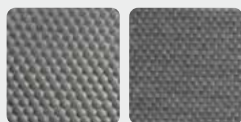

P. supérieure P. inférieure

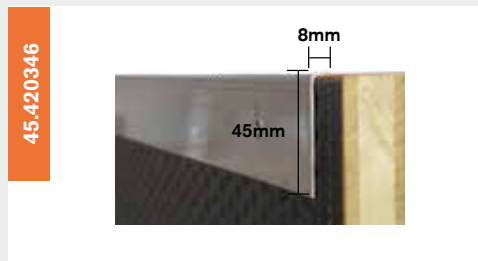

Les tapis de protection des parois étouffent les coups et protègent les parois contre les charges légères. Ils sont faciles et rapides à poser.

Domaine	Parois dans boxes, couloirs d'écurie et véhicules de transport
Matériel	Caoutchouc
Epaisseur	10mm
Remarque	Les raccords doivent être posés sans que les tapis dépassent pour que les chevaux ne puissent pas atteindre les tapis avec les dents. Matériel de fixation pour finition soignée: voir ci-dessous.

No article	Désignation	kg	qté	CHF
Tapis en rouleau Thermo 10				
40.462010	Thermo 10mm avec tissu 100cm	12.0	ml	61.00
40.462012	Thermo 10mm avec tissu 120cm	14.4	ml	73.00
40.462015	Thermo 10mm avec tissu 150cm	18.0	ml	91.00
40.462020	Thermo 10mm avec tissu 200cm	24.0	ml	122.00
40.462025	Thermo 10mm avec tissu 250cm	30.0	ml	161.00
40.462030	Thermo 10mm avec tissu 300cm	36.0	ml	193.00
40.462035	Thermo 10mm avec tissu 350cm	42.0	ml	251.00
40.462040	Thermo 10mm avec tissu 400cm	48.0	ml	287.00
Frais de coupe				
00.440000	Frais de coupe transversale		pce	17.00
Options				
45.420346	Profilé d'angle en inox comme liteaux de finition, fixations incl. L=298cm	1.3	pce	40.00

SCRATCHY

Le tapis de massage Scratchy prévient les blessures de la peau causées par les frottements sur les surfaces rugueuses comme le béton ou le métal.

Domaine	Coins, bords et murs
Matériel	Caoutchouc
Epaisseur	40 mm
Montage	Avec trois bandes de montage, sans vis.

No article	Désignation	kg	qté	CHF
42.200100	Scratchy tapis de massage avec quatre bandes de montage, sans vis	13.0	pce	132.00

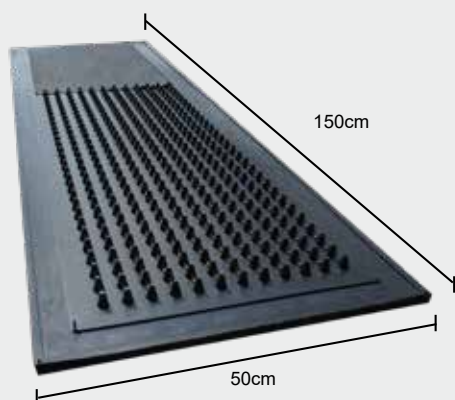



REVÊTEMENTS SPÉCIAUX



**Véhicules de
transport**

VEHICULES DE TRANSPORT & RAMPES

Le tapis Thermo est idéal pour les vans et les véhicules de transport de chevaux. Il peut être découpé presque à n'importe quelle dimension grâce aux différentes largeurs disponibles.

Domaine Vans, véhicules de transport de chevaux

Matériel Caoutchouc avec tissu



Dunlomat

10 mm



P. supérieure P. inférieure



Thermo 10

10 mm



P. supérieure P. inférieure



Ramp



No article	Désignation	kg	qté	CHF
Dunlomat				
40.461120	Tapis en rouleau Dunlomat 10mm 120cm	12.0	ml	172.00
40.461150	Tapis en rouleau Dunlomat 10mm 150cm	15.0	ml	214.00
40.461160	Tapis en rouleau Dunlomat 10mm 160cm	16.0	ml	229.00
40.461200	Tapis en rouleau Dunlomat 10mm 200cm	20.0	ml	286.00
Tapis en rouleau Thermo 10				
40.462010	Tapis en rouleau Thermo 10mm avec tissu 100cm	12.0	ml	61.00
40.462012	Tapis en rouleau Thermo 10mm avec tissu 120cm	14.4	ml	73.00
40.462015	Tapis en rouleau Thermo 10mm avec tissu 150cm	18.0	ml	91.00
40.462020	Tapis en rouleau Thermo 10mm avec tissu 200cm	24.0	ml	122.00
40.462025	Tapis en rouleau Thermo 10mm avec tissu 250cm	30.0	ml	161.00
40.462030	Tapis en rouleau Thermo 10mm avec tissu 300cm	36.0	ml	193.00
40.462035	Tapis en rouleau Thermo 10mm avec tissu 350cm	42.0	ml	251.00
40.462040	Tapis en rouleau Thermo 10mm avec tissu 400cm	48.0	ml	287.00
Tapis Ramp				
45.240210	Tapis profil antidérapant avec lattes transversales 240cm	32.0	ml	132.00
Coller par spécialistes				
45.420310	Primer 0.75 kg PR 200 gris pour masse vulcanisée 2 comp. SC400	0.8	pce	148.00
45.420320	Masse vulcanisée 2 comp. 0.7kg SC4000 & 1x durcisseur E-40	0.7	pce	264.00
45.420325	Masse vulcanisée 2 comp. 4.5kg SC4000 & 7x durcisseur E-40	4.5	pce	362.00
45.420205	Matériel de jointoiement Polyflex Heavy, 290ml cartouche	0.3	pce	18.00

Amener la remorque lavée et sèche chez nous. Nous avons besoin de 2 jours ouvrables pour la pose. Merci de vous inscrire 1-2 semaine avant l'exécution.
Coût: Sur demande.



RIDEAU À LAMELLES



RIDEAU À LAMELLES

Les rideaux à lamelles se composent de PVC souple et flexible qui, grâce à leur transparence, offrent des conditions de visibilité et de luminosité optimales. Ils isolent parfaitement et réduisent l'échange de poussière entre deux zones.

Domaine	Agriculture, élevage de chevaux, construction, industrie
Matériel	PVC souple
Qualité	transparent avec léger aspect bleuté, résistant aux UV
Montage	Dans l'ouverture/vide (sous le linteau) : perte de 5 cm de hauteur dans le passage. Devant l'ouverture (devant le linteau): chevauchement latéral de 10 cm de chaque côté. Chevauchement des lamelles de 10-15 cm.

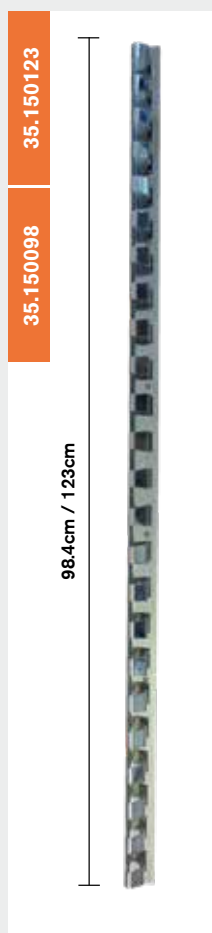

No article	Désignation	kg	qté	CHF
35.150150	Rideau à lamelles PVC 100/2 mm, rouleau de 50ml	18.0	Roll	129.00
35.150250	Rideau à lamelles PVC 200/2 mm, rouleau de 50ml	36.0	Roll	198.00
35.150325	Rideau à lamelles PVC 300/3mm, rouleau de 25ml	26.5	Roll	136.00
35.150350	Rideau à lamelles PVC 300/3 mm, rouleau de 50ml	53.0	Roll	272.00
Prêt à poser avec fixation				
35.150410	Rideau à lamelles prêt à poser largeur 100cm avec 5 lamelles de 250cm	14.1	Pce	148.00
35.150425	Rideau à lamelles prêt à poser largeur 125cm avec 5 lamelles de 250cm	16.9	Pce	177.00
35.150430	Rideau à lamelles PVC 300/3mm incl. tôle de fixation monté 250cm	5.0	Pce	33.00
Optionen				
35.150030	Rail de fixation acier 98.4cm pour rideau à lamelles	0.2	Pce	3.50
35.150098	Rail de fixation acier 123cm pour rideau à lamelles	0.7	Pce	16.10
35.150123	Tôle de fixation 30cm pour rideau à lamelles, (5 pces/ml)	0.8	Pce	20.00



WC POUR CHEVAUX

Le WC pour chevaux à utilisation mobile offre aux chevaux un emplacement mobile pour uriner. La baignoire en béton préfabriqué avec pente convient parfaitement pour la détention en groupe active en stabulation libre. Le liquide s'écoule rapidement et de manière contrôlée grâce à l'écoulement intégré.

Domaine Détention individuelle et en groupe

Matériel Béton

Particularités Avec écoulement intégré.
Utilisation mobile.

No article	Désignation	kg	qté	CHF
19.150300	WC pour chevaux tenus en groupe en stabulation libre	1200.0	pce	1300.00



Les WC pour chevaux traditionnels en béton coulé sont inflexibles et chers en raison de frais de coffrage élevés.



REVÊTEMENTS SPÉCIAUX



**Cliniques
vétérinaires**

SOLS POUR CLINIQUES VÉTÉRINAIRES



La pose de revêtement en caoutchouc sans joint permet de réaliser des sols offrant une hygiène maximale et représente ainsi un choix particulièrement intéressant pour les cliniques vétérinaires.

La solution pour un sol intégral dans le milieu vétérinaire

Nos revêtements de sol peuvent être commandés à la longueur souhaitée et avec une largeur maximale de 4 mètres. Les revêtements en caoutchouc sont confectionnés avec des raccords permettant une pose en continu. Dans des espaces plus larges, les raccords sont étanchéifiés contre l'eau et l'urine. Ces sols sans joints sont disponibles avec différentes résistances et sont posés selon les sollicitations effectives.

Pour des exigences d'hygiène et de propreté élevées

Les joints de sols représentent un problème dans les environnements exigeant une hygiène élevée. La saleté se dépose dans la rainure et offre ainsi un milieu de culture pour les bactéries et les germes. Les cliniques vétérinaires en particulier requièrent une hygiène maximale pour garantir le bien-être des animaux et minimiser les risques d'infection.

Etant donné que nos revêtements en caoutchouc peuvent être posés sur toute la surface sans joint, ils permettent de garantir un niveau élevé de propreté. L'accumulation de saleté dans les rainures est exclue préalablement et cela augmente non seulement l'hygiène, mais facilite aussi le nettoyage du sol.

Minimisation des blessures dans les box de réveil

Il est aussi possible d'habiller les parois. En revêtant les parois, le risque de blessure pour les chevaux est minimisé et le nettoyage est facilité. Les parois rembourrées profitent notamment aux box de réveil, étant donné que, après une narcose, les chevaux peuvent être agités pendant la phase de réveil et que, de ce fait, le risque de blessures augmente.

Ajustement individualisé selon vos besoins

N'hésitez pas à nous contacter pour un entretien conseil. Nous nous ferons un plaisir d'évaluer la situation actuelle avec vous et d'établir une offre sans engagement.

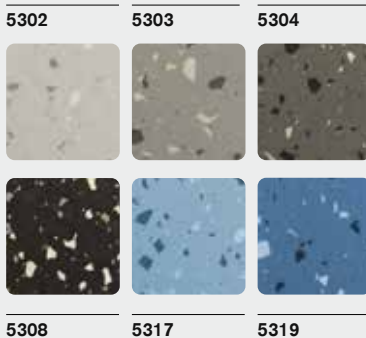

«Sur la piste, l'enthousiasme est porté par mes chevaux et moi-même, dans le box des chevaux par **l'Equimat**»

FREDY KNIE JUN.
Circus Knie



«Mes exigences sont
élevées en ce qui con-
cerne les sols des box :
l'Equimat y répond.»

JANNIKA SPRUNGER
Cavalière de saut d'obstacle



ABREUVOIRS



Box

ABREUVOIRS SUEVIA

Abreuvoirs pour détention en box

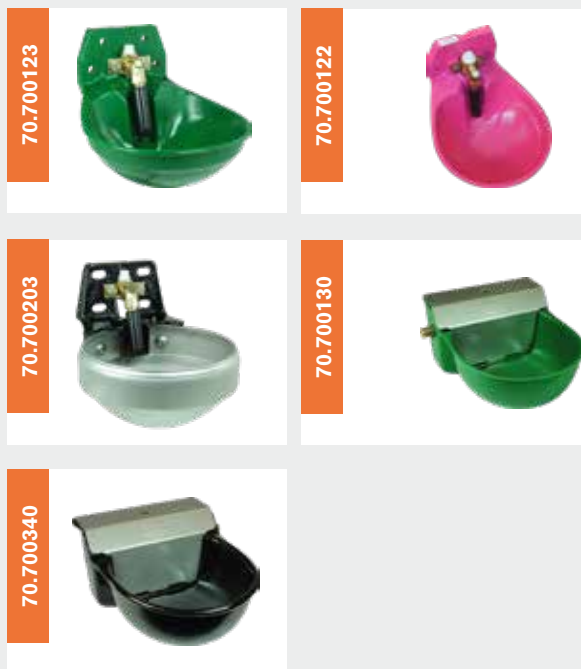

Abreuvoirs résistants au gel pour détention en box

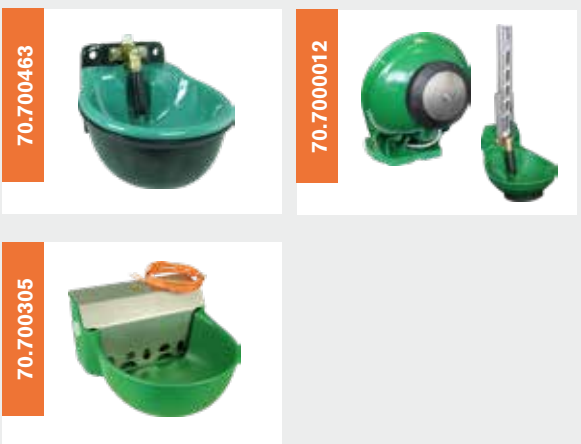

Options



No article	Désignation	qté	CHF
Abreuvoirs pour détention en box			
70.700123	Abreuvoir en Aquathan Mod. 12P Suevia Raccordement MS-R 3/4", dessus et dessous	Pce	48.00
70.700122	Abreuvoir en Aquathan Mod. 12P Suevia, rose Raccordement MS-R 3/4", dessus et dessous	Pce	48.00
70.700203	Abreuvoir en inox Mod. 1200 Suevia Raccordement MS-R 3/4", dessus & dessous	Pce	98.00
70.700130	Abreuvoir en Aquathan Mod. 130P Suevia Raccordement MS-R 1/2" à droite ou à gauche	Pce	71.00
70.700340	Abreuvoir Mod. 340 Suevia Raccordement sur le côté droit MS-R 1/2"	Pce	111.00
Abreuvoirs résistants au gel pour détention en box			
70.700463	Abreuvoir Mod. 46, chauffant Suevia raccordement MS-R 3/4", dessus et dessous Puissance de chauffage 80W, 24V	Pce	214.00
70.700124	Abreuvoir Mod. 12P-HK, avec soupape chauffée, Raccordement MS-R 3/4", dessous & dessus, Puissance de chauffage 30 Watt, 24 Volt	Pce	130.00
70.700305	Abreuvoir en Aquathan Mod. 130PH, chauffant Suevia Raccordement MS-R 1/2", à coté, droite Puissance de chauffage 20 Watt, 24 Volt	Pce	192.00
Options			
70.701179	Bride de fixation double R 11/4"-2" Suevia pour Mod. 18P;25R;25RH;115;1100;1200	Pce	10.20
70.701167	Bride de fixation R 11/2"-2" Suevia avec plaque de renfort, (exigence, 2 pcs) Pour Mod. 12P & 12PHK	Pce	6.30
70.701470	Etrier de protection pour stabulation libre, pour abreuvoirs Mod. 130P & 340	Pce	64.00
70.703957	Plaque de protection en acier L:100cm, l:11cm, h:8cm	Pce	23.00
70.703958	Plaque de protection en acier l:100cm, l:21.5cm h:6cm	Pce	50.00
70.701322	Transformator 230V/24V, 50W	Pce	87.00
70.101380	Transformator 230V/24V, 100W	Pce	101.00
70.101390	Transformator 230V/24V, 200W	Pce	126.00
70.101392	Transformator 230V/24V, 400W	Pce	161.00

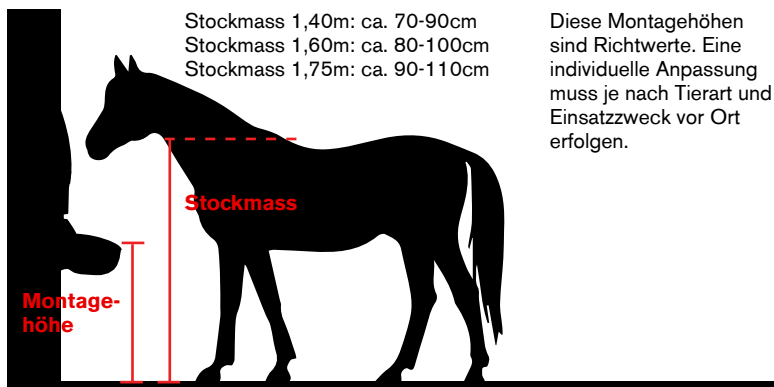



ABREUVOIRS



**Stabulations
libres**

ABREUVOIRS SUEVIA

Abreuvoirs pour stabulations libres



Abreuvoirs résistants au gel pour stabulations libres



Options



No article	Désignation	qté	CHF
Abreuvoirs pour stabulations libres			
70.700340	Abreuvoir Mod. 340 Suevia Raccordement sur le côté droit MS-R 1/2"	Pce	111.00
70.700123	Abreuvoir en Aquathan Mod. 12P Suevia Raccordement MS-R 3/4", dessus et dessous	Pce	48.00
70.700130	Abreuvoir en Aquathan Mod. 130P Suevia Raccordement MS-R 1/2" à droite ou à gauche	Pce	71.00
70.730140	Abreuvoir auge compact en inox 55x40 cm, raccordement MS-R 3/4", gauche ou droite	Pce	381.00
Abreuvoirs résistants au gel pour stabulations libres			
70.700463	Abreuvoir Mod. 46, chauffant Suevia raccordement MS-R 3/4", dessus et dessous Puissance de chauffage 80W, 24V	Pce	214.00
70.700305	Abreuvoir en Aquathan Mod. 130PH, chauffant Suevia Raccordement MS-R 1/2", à coté, droite Puissance de chauffage 20 Watt, 24 Volt	Pce	192.00
70.700043	Abreuvoir Mod. 43A, chauffant Suevia Raccordement R 1/2", dessous Puissance de chauffage 80W, 24V	Pce	295.00
70.701346	Tubes thermique SUEVIA avec isolation, 600mm emploi pour Mod. 41A, 43A	Pce	147.00
70.701348	Tubes thermique SUEVIA avec isolation, 800mm emploi pour Mod. 41A, 43A	Pce	188.00
70.701345	Tubes thermique SUEVIA avec isolation, 800mm & 300mm, emploi pour Mod. 41A, 43A	Pce	208.00
70.730850	Thermo-Source Mod. 850 Suevia Cuve en plastique avec un poste d'abreuvement, MS-R 1/2"	Pce	591.00
70.730860	Thermo-Source Mod. 860 Suevia Cuve en plastique avec deux postes d'abreuvement, MS-R 1/2"	Pce	809.00
Options			
70.701167	Bride de fixation R 1 1/2"-2" Suevia avec plaque de renfort, (exigence, 2 pcs) Pour Mod. 12P & 12PHK	Pce	6.30
70.731058	Chauffage complémentaire mod. 6058 pour abreuvoir à flotteur compact 55cm, 24V, 180W	Pce	75.00
70.701322	Transformator 230V/24V, 50W	Pce	87.00
70.101380	Transformator 230V/24V, 100W	Pce	101.00
70.101390	Transformator 230V/24V, 200W	Pce	126.00
70.101392	Transformator 230V/24V, 400W	Pce	161.00

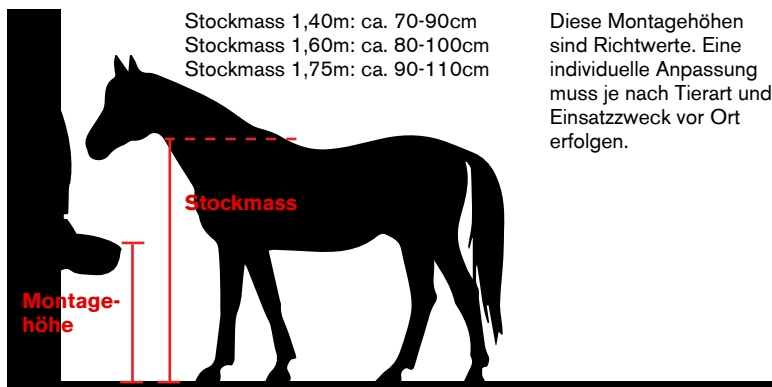



ABREUVOIRS & CRÈCHES



Accessoires

ACCESSOIRES ABREUVOIRS SUEVIA



No article	Désignation	qté	CHF
Tränken für Boxenhaltung			
70.701861	Câble chauffant antigel 2m 20W, 24V	Pce	50.00
70.701863	Câble chauffant antigel 3m 30W, 24V	Pce	56.00
70.701602	Câbles chauffants Longueur 2m 33W/230V avec Thermostat vers prise	Pce	49.00
70.701604	Câbles chauffants Longueur 4m 60W/230V avec Thermostat vers prise	Pce	53.00
70.701608	Câbles chauffants Longueur 8m 120W/230V avec Thermostat vers prise	Pce	55.00
70.701612	Câbles chauffants Longueur 12m 180W/230V avec Thermostat vers prise	Pce	59.00
70.701618	Câbles chauffants Longueur 18m 245W/230V avec Thermostat vers prise	Pce	67.00
70.701625	Câbles chauffants Longueur 25m 365W/230V avec Thermostat vers prise	Pce	79.00
70.701636	Câbles chauffants Longueur 36m 600W/230V avec Thermostat vers prise	Pce	91.00
70.701648	Câbles chauffants Longueur 36m 600W/230V avec Thermostat vers prise	Pce	109.00
70.701389	Thermostat antigel Mod. 309 Suevia transformateur jusqu'à 10A/230V	Pce	89.00
70.701444	Compteur d'eau avec mise à zéro possible	Pce	177.00
70.701311	Réchauffeur d'eau mod. 311 3'000W/400V Suevia Pour eau tempérée avec thermostat et pompe de circulation, soupape de surpression MS-R 1" (Un disjoncteur différentiel 2x 30mA est obligatoire)	Pce	1847.00
70.701280	Réchauffeur d'eau HEATFLOW MINI 3kW/400V Suevia Pour eau tempérée avec thermostat et pompe de circulation, soupape de surpression MS-R 3/4" (Un disjoncteur différentiel 30mA est obligatoire)	Pce	2024.00

Garantie: Lors de l'achat de tout appareil de chauffe, les conditions de garantie doivent être consultées au préalable. Elles sont visibles en tout temps sur www.ghag.ch. Avec l'achat, les conditions de garantie sont acceptées.



CRÈCHES

No article	Désignation	qté	CHF
70.712684	Mangeoires polyéthylène, vert, hauteur totale: 38.5cm, ouverture: 27x27cm	Pce	15.00
70.760210	Auge triangulaire Mod. 210 Suevia en plastique, côté 44cm	Pce	64.00
70.760211	Auge rectangulaire Mod. 211 Suevia en plastique, 50cm x 48cm	Pce	64.00
70.760002	Râtelier galvanisé grand h: 45cm, l: 80cm, p: 45cm	Pce	53.00
70.760003	Râtelier galvanisé pour montage dans l'angle h :70cm, l: 70cm, p: 45cm	Pce	38.00



FRESHLIGHT® LUMIÈRES LED



**Spectre intégral
& Ionisation**

LAMPES LED FRESHLIGHT

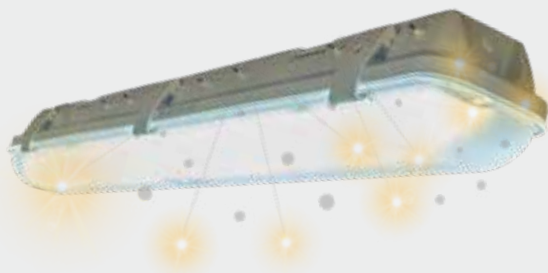

FRESHLIGHT est l'association unique de la lumière au spectre intégral et de l'ionisation dans une seule lampe. La lumière stimule la production de vitamine D3 des animaux comme lumière de jour. L'ionisation réduit la quantité de poussière fine, de germes et d'ammoniac dans l'air de l'étable. La santé et la vitalité des animaux sont durablement améliorées.

Domaine Toutes les écuries

Particularités Lumière au spectre lumière de jour. Ionisation intégrée.

Remarque Un raccordement à 4 broches avec 230 Volt est nécessaire pour installer ces lampes



Purification de l'air par ionisation

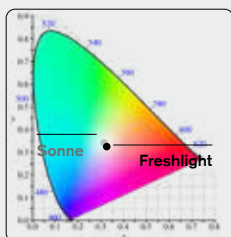

Lumière solaire au spectre intégral

HD-Strip-Line



HD-Tube-Line



HD-Tubes



80.000006

Output, ATEX 24, mâle

80.000005

Input, ATEX 24, femelle

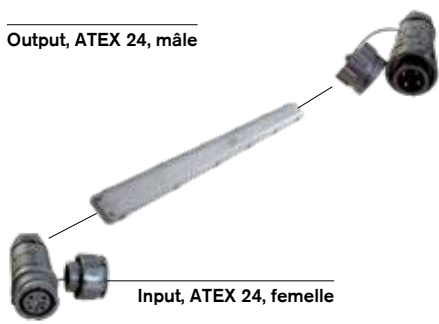

Couplages ATEX : Par lampe 1x ATEX femelle, 1x mâle si nécessaire

Voir p.47, FRESHLIGHT accessoires

HD Strip Line - avec bande de LED

Art. Nr.	Bezeichnung	kg	Einh.	CHF
80.120122	LED- Freshlight type 122, 1200x90mm, avec échange ionique, 230V, 40Watt, 6'400Lumen, 1Mrd Ions/s, ATEX 24, dimmable	2.5	pce	286.00
80.120152	LED- Freshlight type 152, 1500x90mm, avec échange ionique 230V, 48Watt, 7'680Lumen, 1Mrd Ions/s, ATEX 24, dimmable	2.9	pce	335.00
80.120154	LED- Freshlight type 154, 1500x125mm, avec échange ionique 230V, 96Watt, 15'360Lumen, 1Mrd Ions/s, ATEX 24, dimmable	3.9	pce	460.00

HD Tube Line - avec tubes de LED

80.200119	LED- Freshlight type HDT 1211, 1270x130mm, avec échange ionique, 230V, 15Watt, 2'625Lumen, 1Mrd Ions/s, ATEX 24	1.7	pce	163.00
80.200110	LED- Freshlight type HDT 1212, 1270x90mm, avec un tube et échange ionique 230V, 48Watt, 7'680Lumen, 1Mrd Ions/s, ATEX 24, dimmable	1.7	pce	209.00
80.200122	LED- Freshlight type HDT 1221 double, 1270x130mm, avec échange ionique, 230V, 2x15Watt, 5'300Lumen, 1Mrd Ions/s, ATEX 24	2.3	pce	204.00
80.200120	LED- Freshlight type HDT 1224, 1270x110mm, avec deux tube et échange ionique 230V, 4x12.5Watt, 10'000Lumen, 1Mrd Ions/s, ATEX 24, dimmable	2.8	pce	306.00
80.200130	LED- Freshlight type HDT 1236, 1270x160mm, avec trois tube et échange ionique 230V, 6x12.5Watt, 15'300Lumen, 1Mrd Ions/s, ATEX 24, dimmable	3.8	pce	460.00

HD Tubes - LED tubes

80.210121	Nano Tube 1200 T8, 230V, 15Watt, 2'625Lumen, dimmable	0.1	pce	43.00
80.210123	Clear Tube 1200 T8 Ultra Bright, 230V, 2x12.5Watt, 5'100Lumen, dimmable	0.3	pce	77.00



FRESHLIGHT® ACCESOIRES



**LUMIÈRE AU
SPECTRE DU
SOLEIL
& IONISATION**

ACCESSOIRES POUR LAMPES

80.000031



Unité de contrôle

Particularités

mode automatique ou manuel à choix / système de commande d'éclairage dépendant de la / luminosité / minuterie hebdomadaire / contrôlable avec un téléphone portable

No article	Désignation	qté	CHF
80.000031	commande d'éclairage SPS DimTime: minuterie, fonction de variation 0 - 100%	pce	2840.00
80.000032	Module supplémentaire pour deuxième variateur supérieur à 2000W	pce	108.00
80.000033	Bouton de commande externe pour système de commande d'éclairage	pce	175.00
80.000034	Switch ethernet avec 5 ports (connexion avec appli ou PC)	pce	156.00

80.000006

Output, ATEX 24, mâle

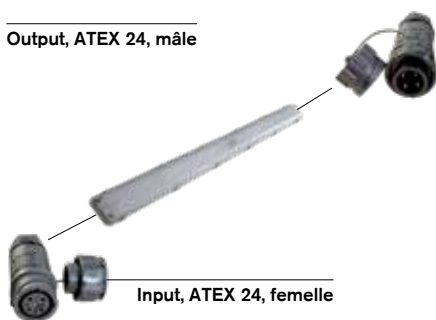

80.000005

Input, ATEX 24, femelle

Couplages ATEX24

Remarque

Pro Lampe 1x ATEX weiblich, bei Durchschlaufen zusätzlich 1x männlich

No article	Désignation	qté	CHF
80.000005	couplage ATEX 24 femelle	pce	9.00
80.000006	couplage ATEX 24 mâle	pce	9.00

80.210150



80.210250



Conducteurs pour les tubes

Les lampes LED ont une longue durée de vie. Les lampes ne doivent généralement être remplacées que parce que le conducteur ne fonctionne plus, alors que les LEDs dureraient encore longtemps.

Particularités

Freshlight apporte en première un tube avec des conducteurs remplaçables. Grâce à cette construction modulaire, les plus chers une partie de la lampe (les LED) peut être utilisée beaucoup plus longtemps.

No article	Désignation	qté	CHF
80.210150	conducteur pour tube 15W, dimmable	pce	16.00
80.210250	conducteur pour tube 12.5W, dimmable	pce	16.00
80.919040	Alimentation électrique pour modèle HD 122	pce	42.00
80.919048	Alimentation électrique pour modèle HD 152/154	pce	48.00

80.000011



80.000010



80.000040



Protection, dimmer et filtre

No article	Désignation	qté	CHF
80.000040	Protection fine contre surtensions avec éclairage fonctionnel, max: 277V, min: 175V	pce	76.00
80.000010	Variateur numérique type IGBT pour max. 2'000 W	pce	635.00
80.000011	Line Dimmer +IR Remote 300W Home	pce	77.00
80.000020	Filtre de lumière 250V, 10A, 50/60Hz	pce	346.00



FRESHLIGHT® LUMIÈRES LED



**Spectre intégral
& Ionisation**

PHARES LED

Domaine	Toutes les écuries
Particularités	Lumière au spectre de lumière de jour
Remarque	Nous recommandons l'installation de notre protection contre la surtension pour que les LED ne subissent pas de dommages dus aux fluctuations de courant.

No.	Désignation	kg	Qté	CHF
80.500255	LED- Freshlight Typ HBS 50W 230V, 50Watt, 10'000Lumen, ATEX 15	3.0	pce	193.00
80.500256	LED- Freshlight Typ HBS 75W 230V, 75Watt, 15'000Lumen, ATEX 15	4.0	pce	240.00
80.500125	LED- Freshlight type HB125 SMT, 230V, 125Watt, 23'750Lumen, ATEX 15	5.2	pce	375.00
80.500250	LED- Freshlight type HB250 SMT, 230V, 250Watt, 47'500Lumen, ATEX 15	9.4	pce	690.00
Options				
80.000007	couplage ATEX 15 femelle		Pce	8.00
80.000008	couplage ATEX 15 mâle		Pce	8.00
80.000009	couplage ATEX-T F24 / F15 / M24		Pce	21.00
80.000012	couplage ATEX-T F24 / 2x F15 / M24		Pce	31.00
80.000040	Protection fine contre surtensions avec éclairage fonctionnel, max: 277V, min: 175V	0.1	Pce	76.00



HB 60, Watt 125 Watt, 250 Watt



HBS 50 Watt



HBS 50 Watt combiné

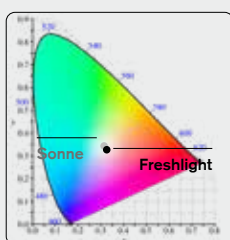

Lumière solaire au spectre intégral

80.000009
80.000012

80.000040



IONBAR



IONSTAR



Les particules d'oxygène ionisées lient la poussière et les bactéries

IONISATION

Domaine	Toutes les écuries
Particularités	Ionisation pure

No.	Désignation	kg	Qté	CHF
80.500370	Barre à ions 600 230V, 1.6Watt, 800Mio ions/s, ATEX 15	0.4	pce	132.00
80.500380	Ionstar, 28.5cm 230V, 1.8Watt, 1.1Mrd ions/s, ATEX 15	0.1	pce	154.00

MONTAGE

Pose de tapis en rouleau



Pose de NORAMENT



Pose des angles en caoutchouc



Finitions pour parois avec mastic et angle



Pose de Softgrip



Préparations dans l'aire de nettoyage

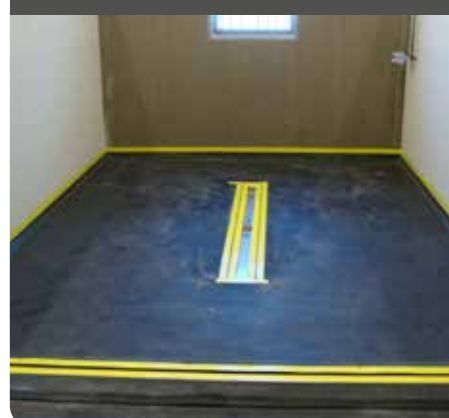

Si vous souhaitez obtenir de l'aide pour l'installation de nos produits, notre équipe d'installation sera heureuse de vous aider. Veuillez nous contacter pour un devis. Nous attendons votre appel avec impatience.

Téléphone : +41 (0)41 929 60 60.

Nous livrons directement chez vous

Nos frais de livraison se calculent sur la base de la distance depuis votre emplacement jusqu'à notre magasin de dépôt de Buttisholz et le poids de votre commande:

Jusqu'à kg	Circle 1 CHF/Pce	Circle 2 CHF/Pce	Circle 3 CHF/Pce	Circle 4 CHF/Pce										
Art. Nr.	00.000070	00.000090	00.000120	00.000200										
100 kg	71.00	78.00	83.00	sur demande										
200 kg	77.00	97.00	110.00	sur demande										
300 kg	112.00	158.00	171.00	sur demande										
500 kg	130.00	170.00	203.00	sur demande										
750 kg	182.00	220.00	271.00	sur demande										
1000 kg	194.00	240.00	294.00	sur demande										
1500 kg	217.00	275.00	328.00	sur demande										
2000 kg	243.00	309.00	409.00	sur demande										
3000 kg	299.00	410.00	494.00	sur demande </tr <tr> <td>4000 kg</td> <td>319.00</td> <td>453.00</td> <td>567.00</td> <td>sur demande</td> </tr> <tr> <td>< 4000 kg</td> <td>sur demande</td> <td>sur demande</td> <td>sur demande</td> <td>sur demande</td> </tr>	4000 kg	319.00	453.00	567.00	sur demande	< 4000 kg	sur demande	sur demande	sur demande	sur demande
4000 kg	319.00	453.00	567.00	sur demande										
< 4000 kg	sur demande	sur demande	sur demande	sur demande										

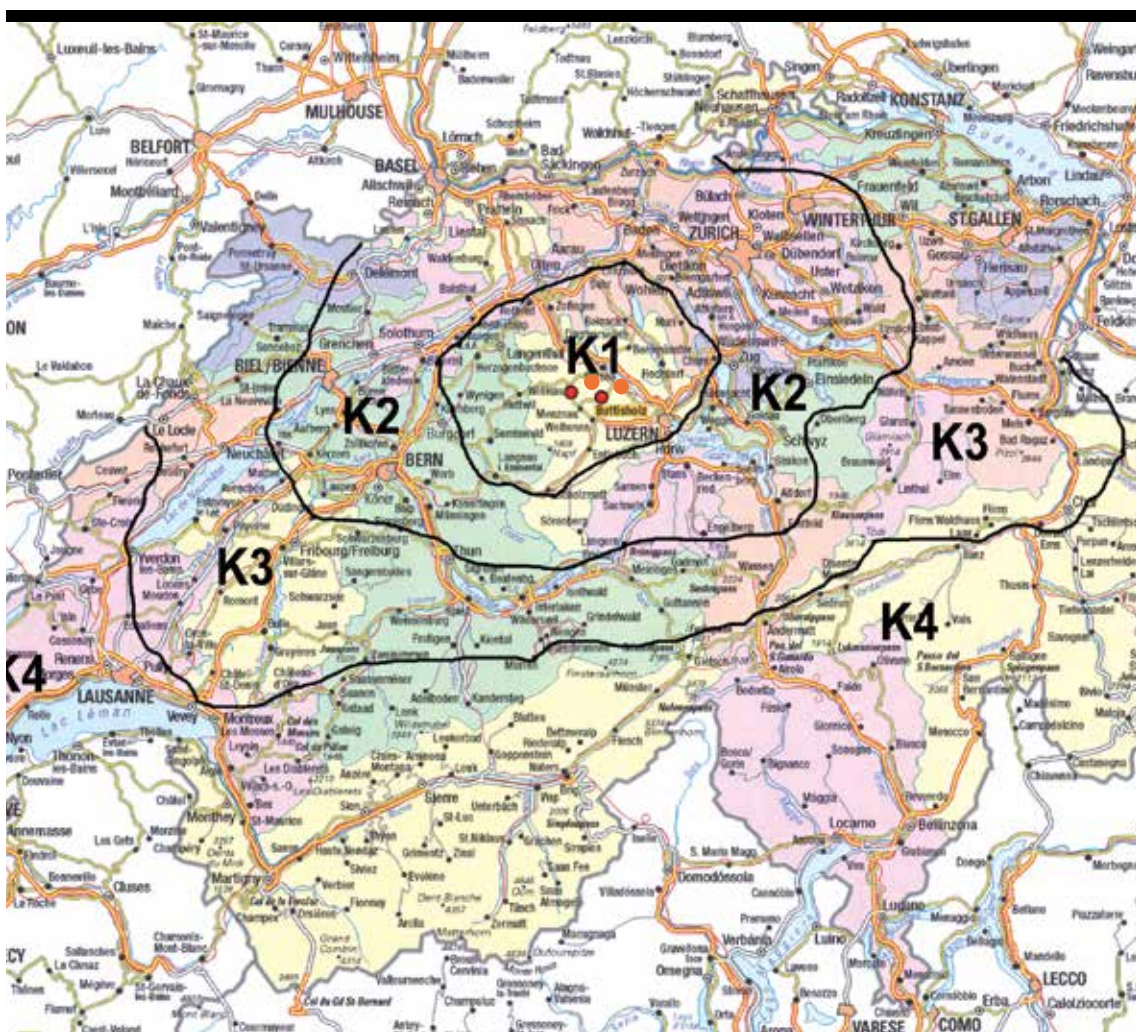



 www.ghag.ch

 www.facebook.com/GrueterHandelsAG

 www.instagram.com/grueterhandelsag

