

TAPIS POUR BOVINS

BIENVENUE

NOUS VOUS CONSEILLONS AVEC PLAISIR

Vous êtes à la recherche d'un système de sol approprié pour l'étable, le couloir ou la zone extérieure ? Il nous tient à cœur que vous et vos vaches trouviez exactement le sol que vous espérez. Qu'il soit simple, isolant, résistant à l'urine ou d'un confort absolu, notre catalogue offre un aperçu des solutions de qualité éprouvée et qui répondent à tous les besoins. Nous vous garantissons un service optimal.

CONTACT

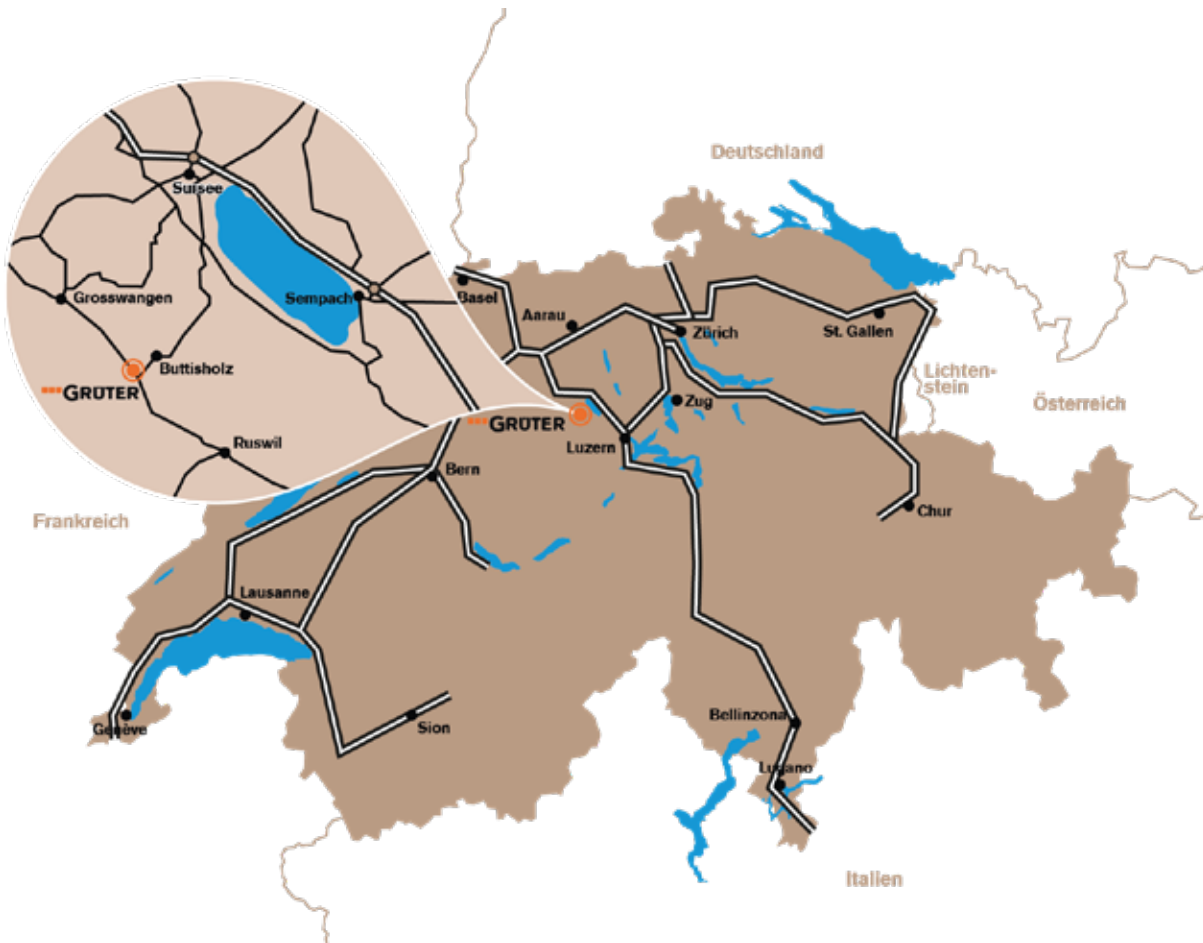

Grüter-Handels AG

Gewerbezone 7
CH-6018 Buttisholz

Tél. CH: +41 (0)41 929 60 60

Fax: +41 (0)41 929 60 69









E-Mail: info@grueter.swiss

Lun – Jeu: 07.15 – 12.00 & 13.15 – 17.30







Ven: 07.15 – 12.00 & 13.15 – 16.30

www.grueter.swiss

STABULATION LIBRE

	Modèle		Type	Page
Réduction des émissions	profiKURA 3D		Tapis en puzzle	10
	Magellan 25, Magellan 16		Tapis en rouleau	12
	AMCO		Couverture	14
Couloir	Softgrip plus		Tapis en puzzle	08
	Diamant		Tapis en puzzle	08
	profiKURA 3D		Tapis en puzzle	10
	KURA-P, profiKURA		Tapis en puzzle	10
	Magellan 25, Magellan 16		Tapis en rouleau	12
	KURA S		Couverture	14
	AMCO		Couverture	14
Logette profonde	Nid d'abeille chaux-paille/ sable		Tapis individuel	16
	Polsta		Coussin	16
Logette surélevée	N-20/N-25/N-33		Tapis en rouleau	18
	KIM Longline		Tapis en rouleau	20
	KKM Longline		Tapis en rouleau	20
	Tapis vert		Tapis individuel / Tapis en puzzle	22
	KEW Plus		Tapis individuel	24
	KKM		Tapis individuel	24
	Dual Wasserbett		Tapis en rouleau	26

STABULATION ENTRAVÉE

	Modèle		Type	Page
Aire de couchage	Tapis vert		Tapis individuel / Tapis en puzzle	28
	KEN		Tapis individuel	30
	Lenta		Tapis individuel	30
Couloir	Dunlomat		Tapis en rouleau	32
	Thermo 8 & 10		Tapis en rouleau	32
	Diamant		Tapis en rouleau	32







ENGRAISSEMENT DES BOVINS

	Modèle		Type	Page
Engraissement bovin	N-20/N-25		Tapis en rouleau	34
	LOSPA SWISS & Eiger		Couverture	36
	AMCO Rostsystem		Couverture	38

BOX DE VÊLAGE

	Modèle		Type	Page
Box de vêlage	„Elastikspray“		Tapis en mousse avec revêtement	40
	Tapis vert		Tapis en puzzle	40

TAPIS POUR D'AUTRES ZONES

	Modèle		Type	Page
Bords & rampes	Massagematte Scratchy		Tapis individuel	42
	Eckschutz		Tapis individuel	42
	Monta Rampenmatte		Tapis en rouleau	42
Aire de promenade	Ecoraster		Grilles en matière synthétique	44
	Universalmatte		Plaque en matière synthétique	44
	Streifenvorhang		Rideau en matière synthétique	46

REVÊTEMENTS DE SOL

	Modèle		Page
Revêtements	Vencomat		48

IGLOO POUR VEAUX

	Modèle		Type	Page
Igloo & tapis pour igloo	Calfotel		Small et confort	50
	Tapis pour igloo		Tapis en mousse avec revêtement	50

SÉPARATEUR EN MATIÈRE SYNTHÉTIQUE

	Modèle		Type	Page
Liegebox	Speedflex		Séparateur flexible en matière synthétique	52

LUMIÈRE LED ET IONISATION

	Modèle		Type	Page
Lampes	Freshlight		Lampes LED avec ionisation	54
Phares	Freshlight		Phares LED à haute performance	58
Ionisation	Freshlight		Barres d'ionisation	58

AUTRES PRODUITS UTILES

	Modèle		Page
Éléments de finition	Éléments de finition en béton pour logettes		60
Caillebotis	Caillebotis en fonte		60
Fenêtres	Fenêtres basculantes en matière synthétique		60

STABULATION LIBRE



SOFTGRIP PLUS

Tapis puzzle

Domaine	Aire de stabulation pour bovins
No. OVF	12325
Matériel	Caoutchouc de haute qualité
Surface	Design spécial pour un grip parfait
Sous-face	Softstick
Epaisseur	24mm
Dimension	Tapis produit sur mesure

No. Art.	Désignation	kg	Qté	CHF
44.499550	Tapis SOFTGRIP plus, 24mm pour revêtement de sol, fixations en inox incl. 10x80mm	23.9	m2	74.00
44.499551	Tapis SOFTGRIP plus, 24mm pour revêtement de sol, fixations en inox pour asphalte en fonte incl.	23.9	m2	77.00
44.499157	Tapis SOFTGRIP plus standard, 104x156/2.4cm, 4 bords en puzzle, fixations en inox incl. 10x80mm	37.2	Stk.	106.00



SOFTGRIP PLUS

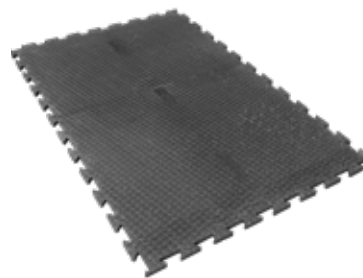

SOFTGRIP PLUS puzzle



Surface Sous-face Fixation

DIAMANT

Tapis puzzle

Domaine	Aire de stabulation pour bovins
Matériel	Caoutchouc de haute qualité
No. OVF	12387
Epaisseur	14mm
Particularité	Profile en diamant pour un grip parfait

No. Art.	Désignation	kg	Qté	CHF
44.499100	Tapis puzzle Diamant 100x100/2.0cm 4 bords en puzzle, fixations en inox incl.	20.0	Stk	67.00

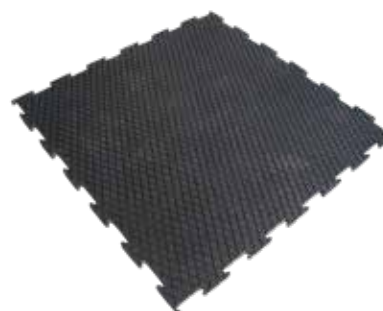

DIAMANT



Surface Sous-face Fixation

STABULATION LIBRE

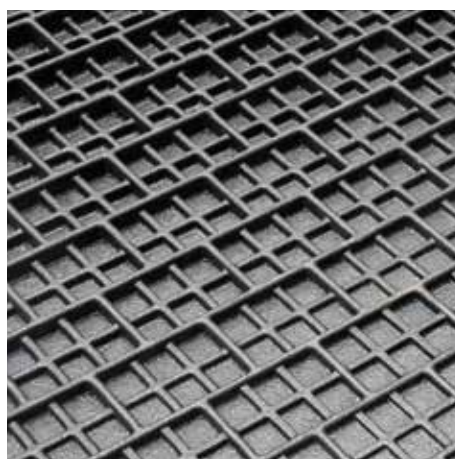

PROFIKURA 3D

Tapis puzzle

Domaine	Couloirs
No. OVF	12336
Matériel	Caoutchouc de haute qualité
Surface	„Opti-Grip“ pour un grip parfait
Sous-face	Des chambres à l'air offrent une douceur uniforme
Epaisseur	En bas:15mm, en haut: 75mm.
Dimension	Largeur 96-200cm. (En pas de 2 cm)..
Particularité	3 % de pente intégrée vers le centre de l'allée. Il n'est pas nécessaire de bétonner la pente.



PROFI KURA 3D



Surface OptiGrip

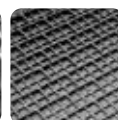

Sous-face



Fixation

No. Art.	Désignation	kg	Qté	CHF
44.496700	Revêtement profi-KURA P 3D Puzzle-System fixation incl.	32.0	m2	sur demande

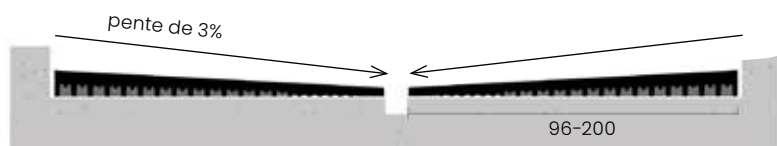

KURA

Tapis puzzle

Domaine	Aire de stabulation pour bovins
No. OVF	Kura-P: 12241 profiKura: 12336 pedi-Kura: 12292
Matériel	Caoutchouc de haute qualité.
Surface	Design spécial pour un grip parfait
Sous-face	Crampons
Epaisseur	24mm
Dimension	Différentes tailles pré-produites. Contactez-nous!



KURA

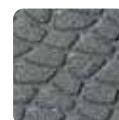

Surface KURA P,

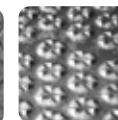

Surface ProfiKURA

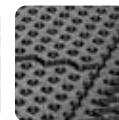

Sous-face



Fixation

No. Art.	Désignation	kg	Qté	CHF
44.496500	KURA P Puzzle-System	24.5	m2	74.00
44.496540	profi-KURA P Puzzle-System,	25.0	m2	97.00
44.496665	profiKURA Form	24.5	m2	120.00
44.496650	KURA Form	24.0	m2	97.00
44.496530	KURA P SUN puzzle	24.0	m2	77.00
44.496680	profi-KURA Sun puzzle	24.5	m2	100.00

STABULATION LIBRE



MAGELLAN 25

Tapis en rouleau

Domaine	Couloir. Aire de stabulation pour bovins
No. OVF	12383
Matériel	Caoutchouc de haute qualité
Surface	Ergots antidérapants pour la stabilité des aplombs. Canaux fins pour rompre la tension des gouttes et les fluidifier. Canaux médians pour faire circuler les liquides et les évacuer. Collecteurs profonds pour stocker les volumes jusqu'au passage du racleur.
Epaisseur	25mm
Dimension	Sur mesure.
Particularité	Convient pour racleurs.



MAGELLAN 25



Surface Sous-face Fixation

No. Art.	Désignation	kg	Qté	CHF
44.498725	Tapis Magellan 25 mm avec rainures longitudinales, fixations incl.	26.0	m2	139.00
Options				
44.410000	Goujon 10x80 A2 rondelle incl.		Gar	1.60

MAGELLAN 16

Tapis en rouleau

Domaine	Aire de stabulation pour bovins
No. OVF	12383
Matériel	Caoutchouc de haute qualité
Surface	Ergots antidérapants pour la stabilité des aplombs. Canaux fins pour rompre la tension des gouttes et les fluidifier. Canaux médians pour faire circuler les liquides et les évacuer. Collecteurs profonds pour stocker les volumes jusqu'au passage du racleur
Epaisseur	16mm
Dimension	Largeur 100 et 125cm.



MAGELLAN 16



Surface Sous-face Fixation

No. Art.	Désignation	kg	Qté	CHF
44.498700	Tapis Magellan 16 mm 100cm, avec rainures longitudinales, fixations incl.	18.0	Lfm	100.00
Options				
44.410000	Goujon 10x80 A2 rondelle incl.		Gar	1.60
00.440000	Frais de coupe transversale		Stk	17.00

STABULATION LIBRE



KURA S

Revêtement à fentes

Domaine	Aire de stabulation pour bovins
Matériel	Caoutchouc de haute qualité
Surface	Design spécial pour un grip parfait
Sous-face	Crampons
Epaisseur	24mm
Dimension	Sur mesure



KRAIBURG KURA S



Surface Sous-face Fixation

No. Art.	Désignation	kg	Qté	CHF
44.496200	KURA S revêtement de sol en caoutchouc pour caillebotis	19.5	m2	111.00
44.496260	profi-KURA S couverture de sol avec fentes pour bétail allaitant, incl. fixation (4 par m2)	22.4	m2	163.00
00.101030	Mesures & dessin CAD des caillebotis, contrôle lors de la production		Pau	150.00

SYSTÈME AMCO

Revêtement à fentes

Domaine	Jeune bétail, à 200kg et boeufs à l'engrais. vache Laitière, dès 200kg et boeufs à l'engrais.
No. OVF	Vache laitière OVF: 12304 / SST: DLG-6059 Boeufs OVF: 12306
Schlitzbreite	35mm/30mm
Elementgewicht:	262kg/260kg/m2
Elementhöhe:	Caillebotis: 16cm AMCO: 2.1cm
Elementbreite:	55/110cm
Bestehend aus:	Caillebotis en béton AMCO amélioré. Revetement pour caillebotis AMCO confort, vert, coupé sur mesure et adapté aux caillebotis en béton (la pose du revêtement pour caillebotis AMCO sur les caillebotis est à charge du maître d'ouvrage).

Modèles disponibles et prix sur demande.

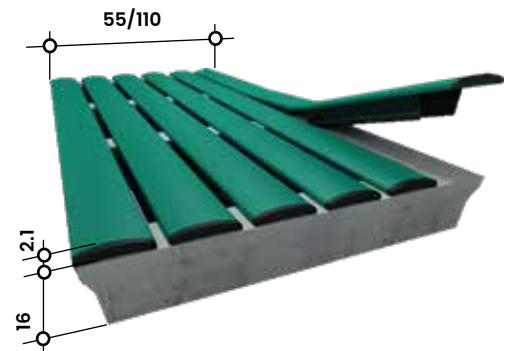

La combinaison de l'AMCO et du robot est idéale pour le bétail laitier.



Drainage rapide



Confort et sécurité

STABILISATION LIBRE



NID D'ABEILLE CHAUX-PAILLE/LIT DE SABLE

Domaine	Couchettes profondes
No. OVF./ No. SST	Pour nid d'abeille chaux-paille : 12352 / DLG-6394 pour lit de sable 12353 / DLG-6402
Matériel	Mélange de caoutchouc
Particularité	Couchage compact. Aucun déplacement de litière, donc économie de paille
Epaisseur:	110 mm
Montage	Voir instructions de montage sur www.grueter.swiss

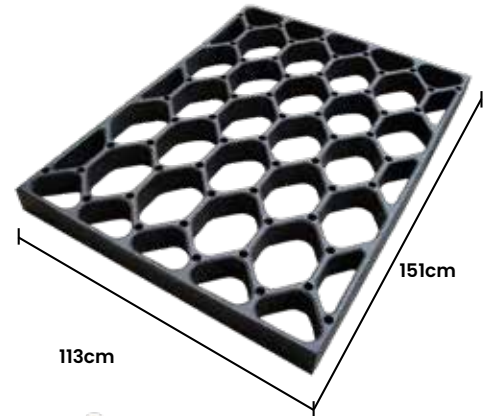

113cm

151cm



Fixation

No. Art.	Désignation	kg	Qté	CHF
42.151113	Nid d'abeille chaux-paille/lit de sable pour couchettes profondes 113x151/11 cm, fixations inox incl.	48.0	Stk	165.00

POLSTA

Coussin pour logettes profondes

Domaine	Logettes profondes
No. OVF	12363
Matériel	Mélange de caoutchouc
Particularité	Remplace la couche de litière dans la zone de tête du caisson profond, qui est difficile à entretenir



POLSTA



Coupe transversale

No. Art.	Désignation	kg	Qté	CHF
42.151191	Coussin creux type POLSTA 110x91cm avec 5 chevilles de cadre 10x100 mm et 4 chevilles à clous 10x80 m	66.0	Stk	145.00

STABULATION LIBRE



LOGETTE SUSPENDUE



N-20/N-25/N-33

Tapis en rouleau

Domaine	Stabulation libre avec logettes suspendues. N-20 et N-25 conviennent pour les mâles et les femelles. N-33 que pour les femelles.
No. OV./ No. SST	N-20: mâle.: 12312 / DLG-6090F femelle.: 12255 / DLG-5439F N-25: mâle.: 12313 / DLG-6090F femelle.: 12263 / DLG-5439F N-33: femelle.: 12302 / DLG-5934F
Matériel	Caoutchouc de haute qualité
Particularité	Excellent confort de couchage grâce aux nodules d'hauteur variable
Surface	Profil bosselé respectueux des animaux
Sous-face	Crampons à différentes hauteurs
Epaisseur	N-20: 20mm N-25: 25mm N-33: 33mm
Montage	Env. 3 vis à l'avant par emplacement d'une vache
Remarque	Une légère litière est nécessaire pour fixer l'humidité. Le fond doit présenter une pente d'env. 4%. Une pose correcte empêche l'expansion du tapis. La surface de couchage doit être complètement recouverte avec le tapis.



N-33/N-25/N-20 TAPIS EN ROULEAU



Surface Sous-face Fixation

HAUTEUR N-33/N-25/N-20

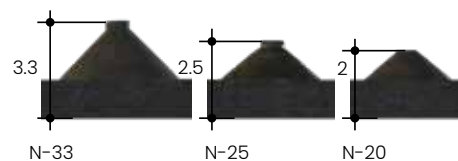

No. Art.	Désignation	kg	Qté	CHF
N-20				
42.498120	Tapis en rouleau confort N-20 120cm	14.4	ml	106.00
42.498145	Tapis en rouleau confort N-20 145cm	17.4	ml	134.00
42.498150	Tapis en rouleau confort N-20 150cm	18.0	ml	134.00
42.498160	Tapis en rouleau confort N-20 160cm	19.2	ml	134.00
42.498180	Tapis en rouleau confort N-20 185cm	22.2	ml	154.00
42.498200	Tapis en rouleau confort N-20 200cm	24.0	ml	179.00
N-25				
42.499180	Tapis en rouleau confort N-25, 180cm Epaisseur 25mm	30.6	ml	185.00
N-33				
42.499190	Tapis en rouleau confort N-33, 190cm	32.0	ml	214.00
Options				
44.410000	Goujon 10x80 A2 rondelle incl.	0.0	garn	1.60
44.410001	Goujon 10x120 A2 rondelle incl.	0.0	garn	1.90
00.440000	Frais de coupe transversale	0.0	pce	17.00
00.450000	Frais de coupe longitudinale	0.0	ml	12.00

La quantité minimale de commande est de 10 m.

STABILISATION LIBRE



LOGETTE SUSPENDUE

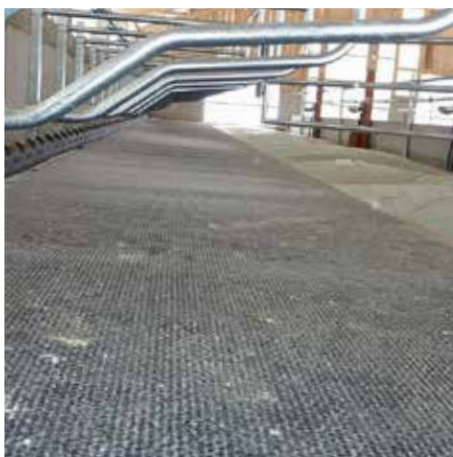

KIM LONGLINE

Tapis en rouleau

Domaine	Stabulation libre avec logettes suspendues
No. OVF/ No. SST	Femelle: BVET: 12303 / BTS: DLG-6172-F Mâle: BVET: 12303 Pas d'autorisation SST pour les mâles!
Matériel	Caoutchouc de haute qualité
Particularité	Excellent confort de couchage grâce à des nopes de différentes tailles et une pente intégrée dans la partie arrière.
Surface	Profil bosselé respectueux des animaux
Sous-face	Profil de coussin d'air
Epaisseur	30mm
Montage	Env. 3 vis à l'avant par emplacement d'une vache
Remarque:	Une légère litière est nécessaire pour fixer l'humidité. Le fond doit présenter une pente d'env. 4%. Une pose correcte empêche l'expansion du tapis. La surface de couchage doit être complètement recouverte avec le tapis.



KIM LONGLINE



Surface Sous-face Fixation

No. Art.	Désignation	kg	Qté	CHF
42.487920	Tapis en rouleau KIM-Long-Line 120cm	24.2	ml	114.00
42.487945	Tapis en rouleau KIM-Long-Line 145cm	29.3	ml	137.00
42.487960	Tapis en rouleau KIM-Long-Line 160cm	32.3	ml	126.00
42.487970	Tapis en rouleau KIM-Long-Line 170cm	34.3	ml	134.00
42.487983	Tapis en rouleau KIM-Long-Line 180cm	36.4	ml	141.00

KKM LONGLINE

Tapis en rouleau

No. OVF/ No. SST	Femelle: BVET: 12240 / BTS: DLG-5925 Mâle: BVET: 12293 / BTS: DLG-5876
Particularité	Le profilé de coussin d'air crée un confort de couchage agréable. Pente dans la zone arrière.
Epaisseur	30mm



KKM LONGLINE

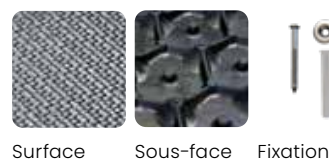

Surface Sous-face Fixation

No. Art.	Désignation	kg	Qté	CHF
42.485920	Tapis en rouleau KKM-Long-Line 120cm	25.2	ml	154.00
42.485945	Tapis en rouleau KKM-Long-Line 145cm	30.5	ml	185.00
42.485963	Tapis en rouleau KKM-Long-Line 163cm	34.3	ml	188.00
42.485970	Tapis en rouleau KKM-Long-Line 170cm	35.7	ml	196.00
42.485983	Tapis en rouleau KKM-Long-Line 183cm	38.5	ml	211.00
42.485992	Tapis en rouleau KKM-Long-Line 200cm	42.0	ml	230.00

STABULATION LIBRE



LOGETTE SUSPENDUE

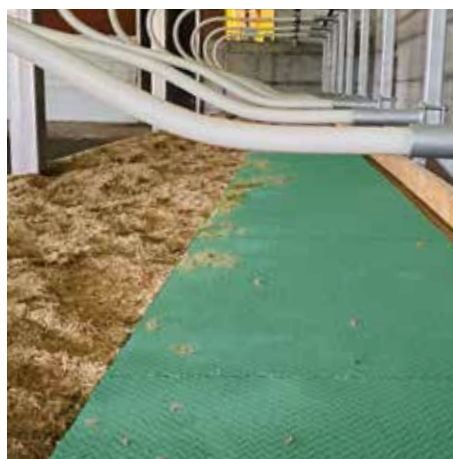

TAPIS VERT

Tapis individuel

Domaine	Tapis pour la protection des articulations dans les stabulations entravées et stabulations libres.
No. OVF/ No. SST	Femelle: BVET: 12208 / BTS: DLG-5679-F Mâle: BVET: 12223 Pas d'autorisation SST pour les mâles!
Matériel	Mélange de EVA et de caoutchouc
Particularité	1. EVA: surface agréable pour la peau, moins d'effet gommage. 2. caoutchouc: stabilité et durabilité isolation optimale montage rapide et facile. Découpe facile à faire.
Surface	Profil strié
Sous-face	Nodules
Epaisseur:	28mm
Montage	Variante 1 : Tapis individuel avec suffisamment d'espace et la fixation du côté de la tête, la croissance à long terme doit être prise en compte lors de la pose des tapis. Variante 2 : tapis avec fixation en puzzle. Fixer avec un profilé U toutes les deux logettes.
Remarque:	Protéger les plaques du rayonnement direct du soleil (UV). En cas de croissance de la plaque, celle-ci peut être découpée facilement.

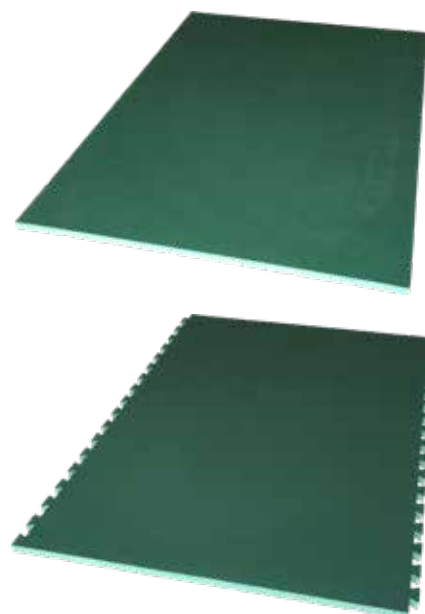

TAPIS VERT



Surface



Sous-face

No. Art.	Désignation	kg	Qté	CHF
42.521180	Tapis vert 122x180/2.8cm	22.0	pce	191.00
42.521190	Tapis vert 125x190/2.8cm	23.8	pce	211.00
42.521180	Tapis vert 122x180/2.8cm	22.0	pce	191.00
42.520190	Tapis vert 118x190/2.8cm 2 bordures avec puzzle	22.8	pce	211.00
Options				
44.410000	Goujon 10x80 A2 rondelle incl.	0.0	garn	1.60
42.520176	Raccord U en inox pour tapis verte, incl. fixations	0.0	pce	9.00

EXEMPLE D'INSTALLATION

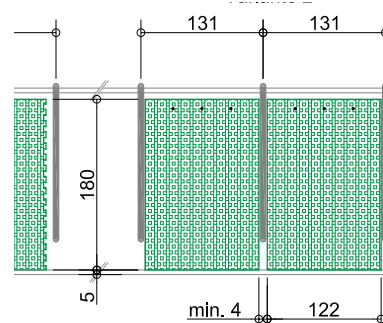

Fixation

EXEMPLE D'INSTALLATION PUZZLE

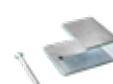
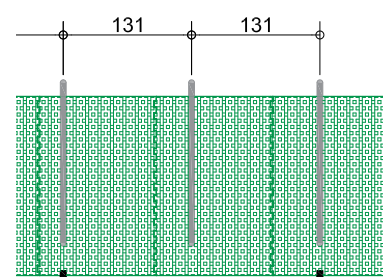

Profilé U

STABULATION LIBRE



KEWplus

Tapis individuel

Domaine Tapis pour les stabulations entravées et stabulations libres

**No. OVF./
No. SST** Femelle: 12261 / BTS: DLG-5596-F

Matériel Caoutchouc de haute qualité

Particularité Le tapis de couverture, l'inlay en mousse et la sous-couche en caoutchouc ont les mêmes dimensions. Les différentes largeurs des boîtes sont modifiées par les différentes largeurs des profilés en T.

Surface Rainuré

Sous-face: Profil de coussin d'air

Epaisseur 60 mm



KEWplus

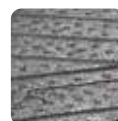

Surface



Coupe transversale



T-Profil

No. Art.	Désignation	kg	Qté	CHF
42.486020	Tapis individuel KEWplus 120x183cm inkl. 1 T-Profil & Fixationsschrauben	83.4	Stk	369.00
42.486025	Tapis individuel KEWplus 125x183cm inkl. 1 T-Profil & Fixationsschrauben	86.9	Stk	384.00
42.486031	Tapis individuel KEWplus 131x183cm inkl. 1 T-Profil & Fixationsschrauben	90.4	Stk	400.00

KKM

Tapis individuel

Domaine Tapis pour les stabulations entravées et stabulations libres

No. OVF./ No. SST Femelle: BVET: 12293 / BTS: DLG-5876
Mâle: BVET: 12240 / BTS: DLG-5373

Matériel Caoutchouc de haute qualité

Particularité Pente dans la zone arrière. Les lèvres d'étanchéité réduisent l'encrassement de la face inférieure.

Surface Rainuré

Sous-face Profil de coussin d'air

Epaisseur 30mm



KKM



Surface



Sous-face



Fixation

No. Art.	Désignation	kg	Qté	CHF
42.485010	Tapis individuel KKM 110x183cm	41.7	Stk	192.00
42.485015	Tapis individuel KKM 115x183cm	43.6	Stk	201.00
42.485020	Tapis individuel KKM 120x183cm	45.5	Stk	209.00
42.485025	Tapis individuel KKM 125x183cm	47.4	Stk	218.00
42.485030	Tapis individuel KKM 130x183cm	49.2	Stk	226.00

STABULATION LIBRE



LIT À L'EAU „DUAL“

Tapis en rouleau

Domaine	Stabulation libre avec logettes suspendues
No. OVF./ No. SST	Femelle: BVET: 12341 / BTS: DLG-6240
Matériel	Caoutchouc de haute qualité
Particularité	<p>Un lit à eau permet à la vache de „flotter“ sur la couche d'eau, ce qui répartit le poids de manière uniforme. Cela permet d'éviter les points de pression et donc les articulations endommagées et enflées.</p> <p>Un lit à eau a également un effet isolant : l'eau est plus fraîche que l'environnement en été et plus chaude que l'environnement en hiver. C'est très agréable pour les animaux.</p> <p>Globalement, un lit à eau permet d'allonger les durées de repos, de réduire le stress dû à la chaleur, d'améliorer la circulation sanguine et donc d'augmenter la production de lait.</p>
Surface	Rainuré
Montage	Bandes de fixation, incl.



LIT À L'EAU „DUAL“

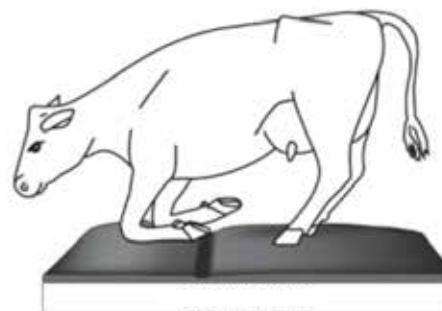

No. Art.	Désignation	kg	Qté	CHF
49.421825	Lit à l'eau Dual 180x125cm, fixations incl.	21.0	Stk	416.00
49.421830	Lit à l'eau Dual 180x130cm, fixations incl.	22.0	Stk	436.00

STABULATION ENTRAVÉE



TAPIS VERT

Tapis individuel

Domaine	Tapis pour la protection des articulations dans les stabulations entravées et stabulations libres.
No. OVF/ No. SST	Femelle: BVET: 12208 / BTS: DLG-5679-F Mâle: BVET: 12223 Pas d'autorisation SST pour les mâles!
Matériel	Mélange de EVA et de caoutchouc
Particularité	1. EVA: surface agréable pour la peau, moins d'effet gommage. 2. caoutchouc: stabilité et durabilité isolation optimale montage rapide et facile. Découpe facile à faire.
Surface	Profil strié
Sous-face	Nodules
Epaisseur:	28mm
Montage	Variante 1 : Tapis individuel avec suffisamment d'espace et la fixation du côté de la tête, la croissance à long terme doit être prise en compte lors de la pose des tapis. Variante 2 : tapis avec fixation en puzzle. Fixer avec un profilé U toutes les deux logettes.
Remarque:	Protéger les plaques du rayonnement direct du soleil (UV). En cas de croissance de la plaque, celle-ci peut être découpée facilement.

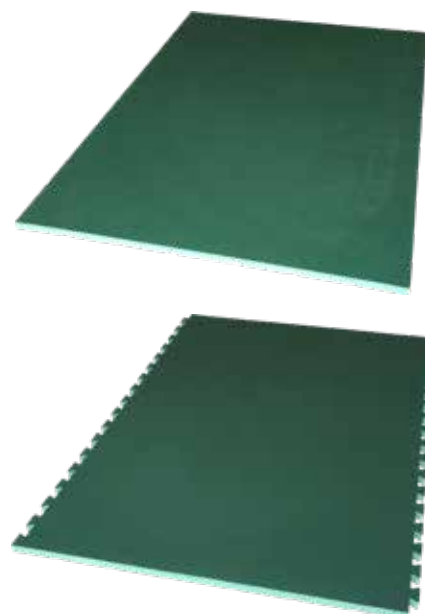

TAPIS VERT



Surface



Sous-face

No. Art.	Désignation	kg	Qté	CHF
42.521180	Tapis vert 122x180/2.8cm	22.0	pce	191.00
42.521190	Tapis vert 125x190/2.8cm	23.8	pce	211.00
42.521180	Tapis vert 122x180/2.8cm	22.0	pce	191.00
42.520190	Tapis vert 118x190/2.8cm 2 bordures avec puzzle	22.8	pce	211.00
Options				
44.410000	Goujon 10x80 A2 rondelle incl.	0.0	garn	1.60
42.520176	Raccord U en inox pour tapis verte, incl. fixations	0.0	pce	9.00

EXEMPLE D'INSTALLATION

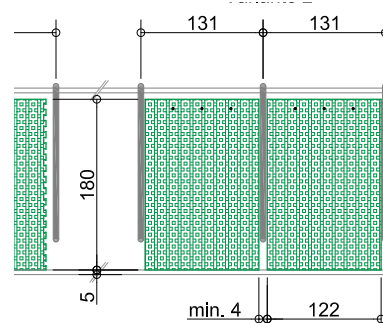

Fixation

EXEMPLE D'INSTALLATION PUZZLE

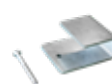
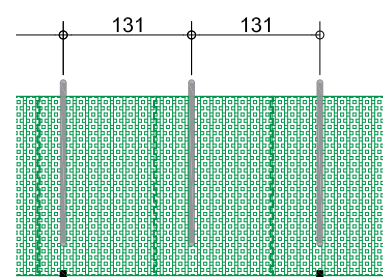

STABULATION ENTRAVÉE



KEN

Tapis individuel

Domaine	Tapis pour bétail attaché
No. OVF	Femelle: 12171
Matériel	Caoutchouc de haute qualité
Particularité	Nodules
Epaisseur	20mm

No. Art.	Désignation	kg	Qté	CHF
41.410200	Tapis en caoutchouc KEN 100x200cm	41.6	pce	124.00
41.411175	Tapis en caoutchouc KEN 110x175cm	40.0	pce	120.00
41.411183	Tapis en caoutchouc KEN 110x183cm	41.9	pce	126.00
41.412183	Tapis en caoutchouc KEN 120x183cm	45.7	pce	136.00
41.412200	Tapis en caoutchouc KEN 120x200cm	49.9	pce	148.00
41.412220	Tapis en caoutchouc KEN 120x220cm	54.9	pce	163.00
41.413200	Tapis en caoutchouc KEN 130x200cm	54.1	pce	161.00

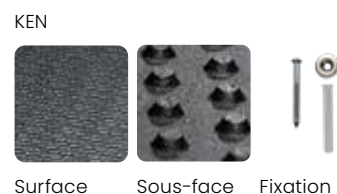

LENTA

Tapis individuel

Domaine	Tapis de couchage souple pour stabulation entravée
No. OVF	Femelle et mâle: 12276
Matériel	Caoutchouc de haute qualité
Particularité	Profilé double clouté, pente intégrée, barrières anti-poussière.
Epaisseur	30mm

No. Art.	Désignation	kg	Qté	CHF
41.510150	Tapis en caoutchouc LENTA 100x150cm	39.0	pce	129.00
41.510165	Tapis en caoutchouc LENTA 100x165cm	42.9	pce	142.00
41.510175	Tapis en caoutchouc LENTA 100x175cm	45.5	pce	150.00
41.510185	Tapis en caoutchouc LENTA 100x185cm	48.1	pce	159.00
41.511150	Tapis en caoutchouc LENTA 110x150cm	42.9	pce	142.00
41.511165	Tapis en caoutchouc LENTA 110x165cm	47.2	pce	156.00
41.511175	Tapis en caoutchouc LENTA 110x175cm	50.1	pce	165.00
41.511185	Tapis en caoutchouc LENTA 110x185cm	52.9	pce	174.00
41.512165	Tapis en caoutchouc LENTA 120x165cm	51.5	pce	169.00
41.512175	Tapis en caoutchouc LENTA 120x175cm	54.6	pce	180.00
41.512185	Tapis en caoutchouc LENTA 120x185cm	57.7	pce	190.00

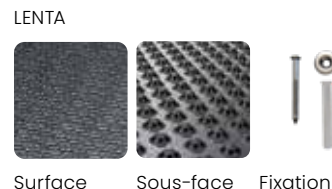

STABULATION ENTRAVÉE



Le Service de prévention des accidents dans l'agriculture (SPAA) recommande l'utilisation de revêtements de sol antidérapants dans les couloirs des écuries.



**BUL
SPAA
SPIA**

THERMO/DUNLOMAT/DIAMANT

Laufgangmatte

Domaine	Couloir d'étable avec bétail attaché, véhicules de transport
No. OVF	Dunlomat: 12048
Matériel	Caoutchouc de haute qualité avec ou sans tissu
Epaisseur	8/10/14 mm
Remarque	Lors de la pose, tenir compte de la dilatation du tapis due à la chaleur. Laisser reposer le tapis après l'avoir déroulé.

No. Art.	Désignation	kg	Qté	CHF
Dunlomat				
40.461120	Tapis en rouleau Dunlomat 10mm 120cm	12.0	ml	187.00
40.461150	Tapis en rouleau Dunlomat 10mm 150cm	15.0	ml	234.00
40.461160	Tapis en rouleau Dunlomat 10mm 160cm**	16.0	ml	229.00
40.461100	Tapis en rouleau Dunlomat 10mm 100cm	10.0	ml	156.00
40.461200	Tapis en rouleau Dunlomat 10mm 200cm	20.0	ml	312.00

** jusqu'à épuisement des stocks

Thermo 10				
40.462010	Tapis en rouleau Thermo 10mm avec tissu 100cm	12.0	ml	66.00
40.462012	Tapis en rouleau Thermo 10mm avec tissu 120cm	14.4	ml	80.00
40.462015	Tapis en rouleau Thermo 10mm avec tissu 150cm	18.0	ml	99.00
40.462020	Tapis en rouleau Thermo 10mm avec tissu 200cm	24.0	ml	132.00

Thermo 8				
40.462100	Tapis en rouleau Thermo 8mm 100cm	11.5	ml	49.00
40.462120	Tapis en rouleau Thermo 8mm 120cm	13.5	ml	58.00
40.462150	Tapis en rouleau Thermo 8mm 150cm	17.0	ml	73.00
40.462200	Tapis en rouleau Thermo 8mm 200cm	23.0	ml	97.00

Diamant				
40.465212	Tapis en rouleau Diamant 14mm 120cm	25.0	ml	81.00
40.465215	Tapis en rouleau Diamant 14mm 150cm	31.5	ml	101.00
40.465220	Tapis en rouleau Diamant 14mm 200cm	42.0	ml	135.00

Options				
44.410000	Goujon 10x80 A2 rondelle incl.		garn	1.60
00.440000	Frais de coupe transversale		pce	17.00
00.450000	Frais de coupe longitudinale		ml	12.00



DUNLOMAT

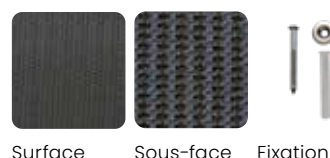

Surface Sous-face Fixation



THERMO

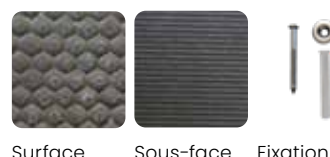

Surface Sous-face Fixation



TAPIS EN ROULEAU DIAMANT

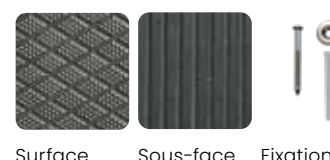

Surface Sous-face Fixation

ENGRAISSEMENT DES BOVINS



N-20/N-25

Tapis en rouleau

Domaine	Stabulation libre avec logettes suspendues. N-20 et N-25 conviennent pour les mâles et les femelles.
No. OVF/ No. SST	N-20 : mâle : 12312 / DLG-6090F femelle : 12255 / DLG-5439F N-25 : mâle : 12313 / DLG-6090F femelle : 12263 / DLG-5439F
Matériel	Caoutchouc infini avec tissu
Particularité	Excellent confort de couchage grâce aux picots de hauteurs différentes.
Surface	Profil bosselé respectueux des animaux
Sous-face	Noppen
Epaisseur	N-20: 20mm N-25: 25mm
Montage	env. 3 vis à l'avant par emplacement d'une vache
Remarque	Une légère litière est nécessaire pour fixer l'humidité. Le fond doit présenter une pente d'env. 4%. Une pose correcte empêche l'expansion du tapis. La surface de couchage doit être complètement recouverte avec le tapis.



N-25/N-20



Surface Sous-face Fixation

NOPPENHÖHEN N-25/N-20

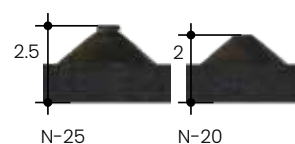

No. Art.	Désignation	kg	Qté	CHF
N-20				
42.498120	Tapis en rouleau confort N-20 120cm	14.4	ml	106.00
42.498145	Tapis en rouleau confort N-20 145cm	17.4	ml	134.00
42.498150	Tapis en rouleau confort N-20 150cm	18.0	ml	134.00
42.498160	Tapis en rouleau confort N-20 160cm	19.2	ml	134.00
42.498180	Tapis en rouleau confort N-20 185cm	22.2	ml	154.00
42.498200	Tapis en rouleau confort N-20 200cm	24.0	ml	179.00
N-25				
42.499180	Tapis en rouleau confort N-25, 180cm Epaisseur 25mm	30.6	ml	185.00
42.499190	Tapis en rouleau confort N-33, 190cm	32.0	ml	214.00
Options				
44.410000	Goujon 10x80 A2 rondelle incl.	0.0	garn	1.60
44.410001	Goujon 10x120 A2 rondelle incl.	0.0	garn	1.90
00.440000	Frais de coupe transversale	0.0	pce	17.00
00.450000	Frais de coupe longitudinale	0.0	ml	12.00

La quantité minimale de commande est de 10 m.

ENGRAISSEMENT DES BOVINS

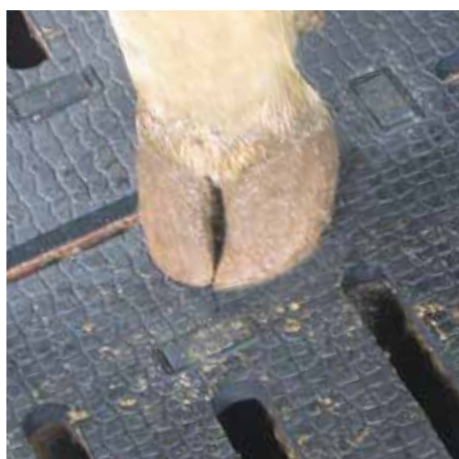

LOSPA SWISS & EIGER

Couverture de sol avec fentes

Domaine	Engraissement des bovins
No. OVF./ No. SST	Lospa Swiss: 12193 Lospa Eiger: 12357
Matériel	Caoutchouc de haute qualité
Epaisseur	Lospa Swiss: 20mm/ Lospa Eiger: 23mm
Particularité	Surface renforcée pour des charges élevées. Meilleure résistance au glissement.
Dimension	Les tapis peuvent être fabriqués sur mesure selon les indications. Les travaux de découpe sont supprimés.



LOSPA



Surface



Fixation



No. Art.	Désignation	kg	Qté	CHF
44.496300	LOSPA swiss couverture de sol avec fentes pour bétail à l'engraissement	21.9	m2	140.00
44.496320	Tapis LOSPA „Eiger“ adapté aux caillebotis pour l'engraissement du bétail pour fentes longitudinales au pas de 120-130 mm (largeur de bande de béton + largeur de fente)	22.0	m2	148.00
00.101030	Mesures & dessin CAD des caillebotis, contrôle lors de la production	0.0	forf	150.00



LOSPA EIGER AVEC COURBURE

ENGRAISSEMENT DES BOVINS



AMCO ROSTSYSTEM

Spaltenauflage

Domaine	Jeune bétail, à 200kg et boeufs à l'engrais. vache Laitière, dès 200kg et boeufs à l'engrais.
No. OVF./ No. SST	Vache laitière : 12304 / DLG-6059 Boeufs : 12306
Schlitzbreite	35mm/30mm
Poids	262kg/260kg/m ²
Hauteur	Caillebotis: 16cm Revêtement AMCO: 2.1cm
Largeur	55/50/110cm
Composé de	Caillebotis en béton AMCO amélioré. Revetement pour caillebotis AMCO confort, vert, coupé sur mesure et adapté aux caillebotis en béton (la pose du revêtement pour caillebotis AMCO sur les caillebotis est à charge du maître d'ouvrage)

Modèles disponibles et prix sur demande

Typ 110/35

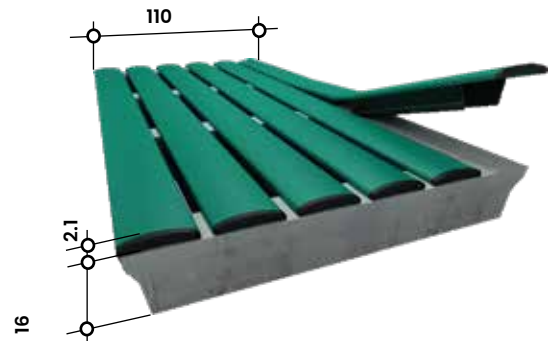

Typ 55/35

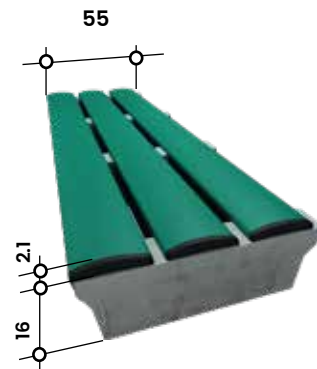

Typ 50/30

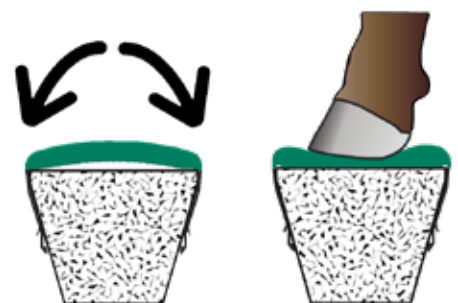
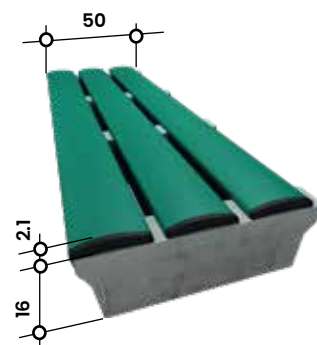

Drainage rapide

Confort et sécurité

BOX DE VÉLAGE



REVÊTEMENT ELASTIK-SPRAY

Système innovant composé de revêtement et sous-couche en mousse

Domaine	Box de vélage
Matériel	Polymères liquides, mousse plastique
Particularité	La combinaison d'un revêtement „Élastospray“ et d'un tapis de mousse donne une base souple et flexible qui résiste aux charges lourdes et isole bien. La surface est facile à nettoyer et sans jointures. Le confort des animaux est grandement amélioré.
Surface	Revêtement „Elastospray“
Sous-face	Tapis de mousse
Epaisseur	Variable
Remarque	Apporter suffisamment de litière conformément à la protection des animaux.
Montage	L'élastospray sèche en quelques secondes. Le revêtement et les tapis en mousse sont rapidement installés par du personnel qualifié. Veuillez nous contacter pour de plus amples informations.

No. Art.	Désignation	Qté	CHF
49.450030	Revêtement Elastikspray Système de sol innovant composé d'un revêtement et d'une mousse adaptés à la surface souhaitée sur le site.	9.0	m2



LES REVÊTEMENTS ELASTOSPRAY SONT APPLIQUÉS RAPIDEMENT ET SÈCHENT EN QUELQUES SECONDES.



LES REVÊTEMENTS „ELASTOSPRAY“ SONT SOUPLES COMME UN TAPIS DE CAOUTCHOUC ET ROBUSTES COMME UN REVÊTEMENT DE SOL.

TAPIS VERT DE VÉLAGE

Tapis individuel

Domaine	Box de vélage
No. OVF/ No. SST	12331
Matériel	Mélange de EVA et de caoutchouc
Particularité	Isolation optimale et très agréable pour la peau grâce à l'EVA
Surface	Profilé strilé
Sous-face	Nodules
Epaisseur	28mm
Remarque:	Protéger les plaques du rayonnement direct du soleil (UV). En cas de croissance de la plaque, celle-ci peut être découpée facilement.

No. Art.	Désignation	kg	Qté	CHF
42.520177	Grüne Matte 119x178/2.8cm 4-seitig verpuzzelt	21.0	Stk	175.00

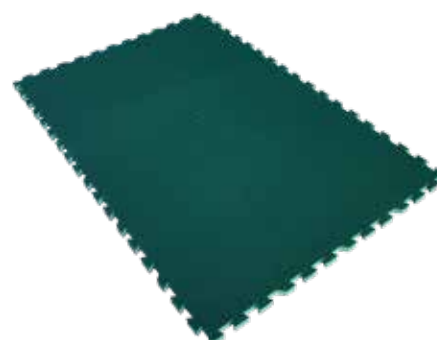

TAPIS VERT



Surface

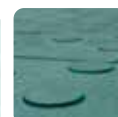

Sous-face



Fixation

BORDS & RAMPES

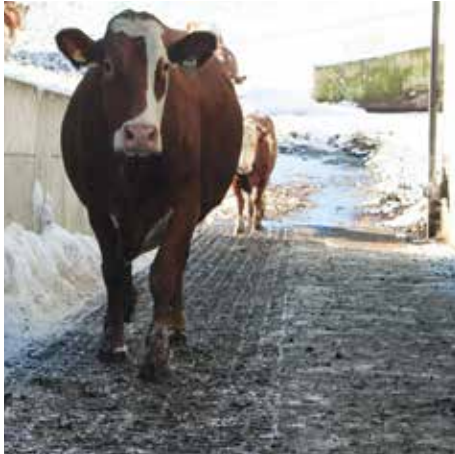

SCRATCHY

Tapis de massage

Domaine	Le tapis de massage Scratchy prévient les blessures de la peau causées par les frottements sur les surfaces rugueuses comme le béton ou le métal.
Matériel	Caoutchouc de haute qualité avec tissu et grandes nodules
Epaisseur	40 mm
Montage	Avec trois bandes de montage, incl..

No. Art.	Désignation	kg	Qté	CHF
42.200100	Scratchy tapis de massage avec quatre bandes de montage, sans vis	13.0	pce	136.00

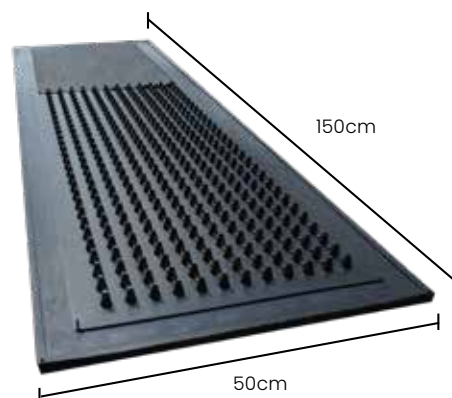

PROTECTION D'ANGLE

Profile

Domaine	Stabulation libre, box de vélage
Matériel	Caoutchouc de haute qualité

No. Art.	Désignation	kg	Qté	CHF
42.200090	Protection d'angle 90cm, incl. fixations	3.0	pce	23.30

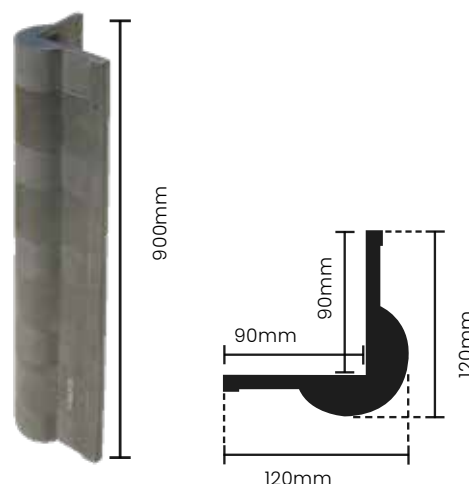

MONTA

Tapis de rampe

Domaine	Pour les chemins escarpés avec une pente de plus de 6% à 15%
Matériel	Caoutchouc de haute qualité
Particularité	Profil nervuré en forme de V. Un profil carré soutient la prise.
Epaisseur	24mm

No. Art.	Désignation	kg	Qté	CHF
45.240230	Rampenmatte MONTA 65x200/2.4cm	28.0	Stk	123.00
45.240265	Rampenmatte MONTA 130x200/2.4cm	56.0	Stk	217.00

Options

44.410000	Goujon 10x80 A2 rondelle incl.	0.0	garn	1.60
00.440000	Frais de coupe transversale	0.0	pce	17.00
00.450000	Frais de coupe longitudinale	0.0	ml	12.00



MONTA



Surface



Sous-face



Fixation

AIRE DE PROMENADE

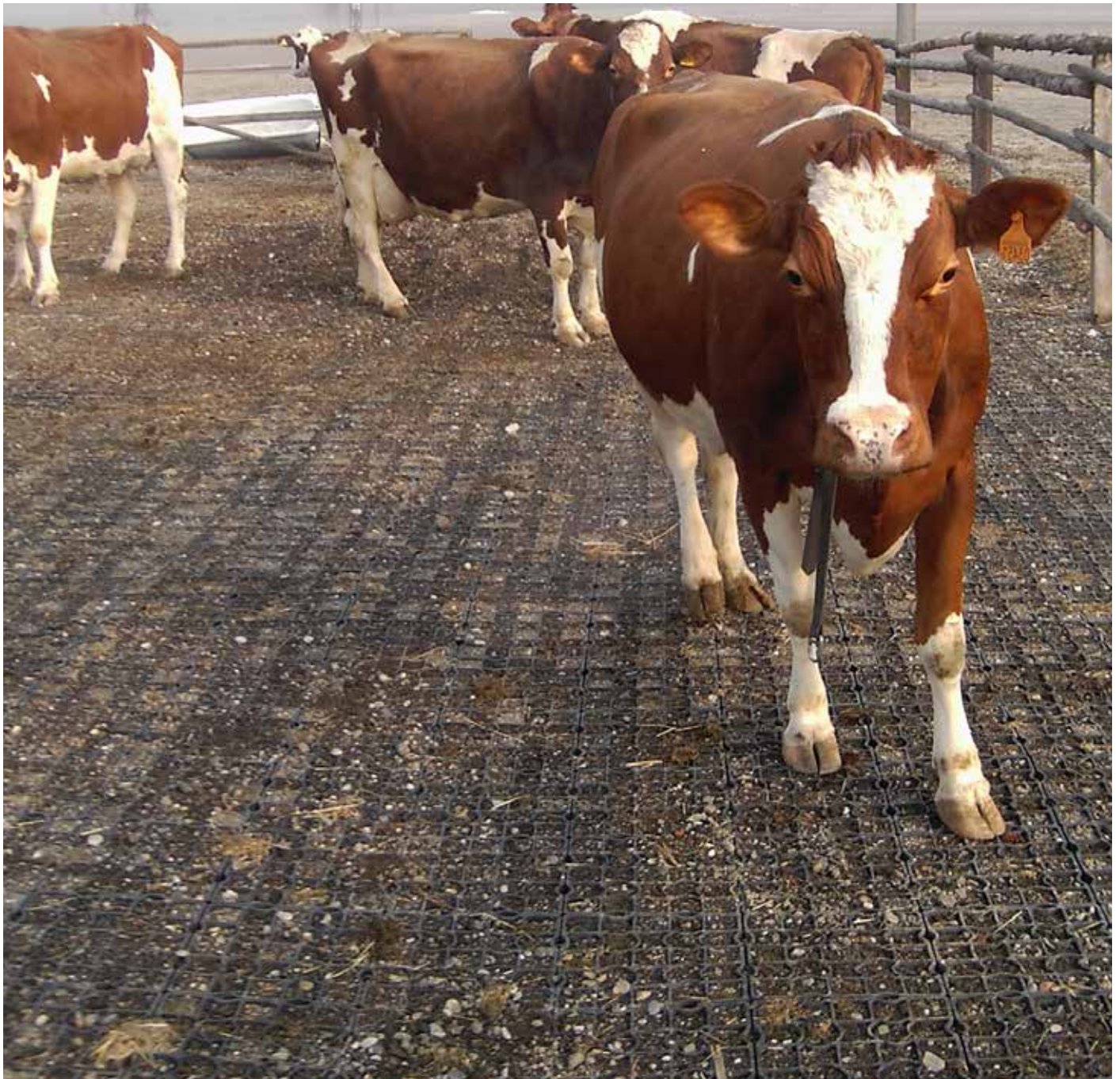

ECORASTER

Grille de pâturage

Domaine	Accès de pâturage, place et halle d'équitation, paddocks, renforcement de chemin, écurie ouverte, manèges d'entraînement, sortie de toutes sortes
Matériel	PE
Dimension	33x33cm / mais livré pré-assemblé en plaque de 100x133cm
Poids	E50: 11kg/m ² E40: 8kg/m ²

ECORASTER® E50, dimension 33 x 33 / 5.0cm

Modèle robuste : pour tous les domaines d'application

No. Art.	jusqu'à 114.4m ² CHF/m ²	dès 114.5m ² CHF/m ²	dès 458m ² CHF/m ²
36.451300	24.50	23.90	23.30

1 Palette = 57.33m² / Lkw = 1261.33m²

ECORASTER® E40, dimension 33 x 33 / 4.0cm

Modèle léger : ne pas rouler dessus, charge légère, doit être recouvert de 5-10cm de sable.

No. Art.	jusqu'à 146.3m ² CHF/m ²	dès 146.4m ² CHF/m ²	dès 512m ² CHF/m ²
36.451300	19.60	18.50	18.00

1 Palette = 74.67m² / Lkw = 1642.83m²

Frais de transport sur demande.

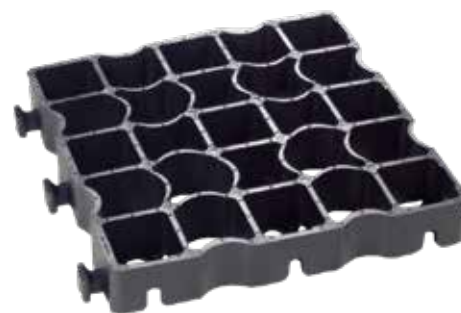

50 mm / 40mm

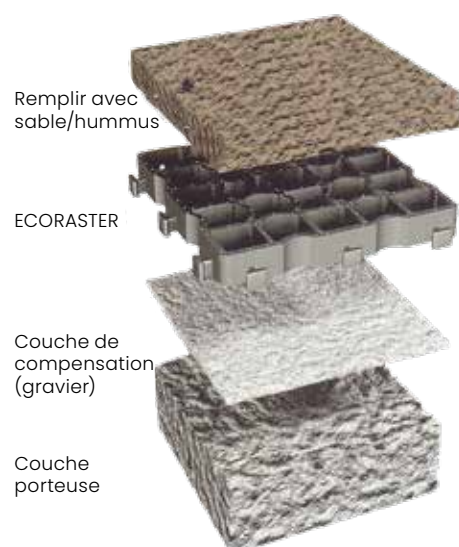

Remplir avec sable/hummus

ECORASTER

Couche de compensation (gravier)

Couche porteuse

PLAQUE UNIVERSEL

Grille de sold

Domaine	Places d'affouragement, allées
Matériel	PVC
Particularité	Pose possible sans préparation de la sous-couche. Perméable à l'eau grâce aux perforations drainantes. Anti-dérapant grâce à la surface profilée. Installation facile grâce système d'emboîtement.
Epaisseur	55mm
Diamètre du trou	24mm
Poids	ca.40kg/m ²
Remarque	Selon l'usage prévu, la surface supérieure et inférieure peuvent être interverties. Un ensablage est recommandé.



55 mm



No. Art.	Désignation	kg	Qté	CHF
36.451700	plaque universel perforé 74x54/5.5cm Surface utile: 0.4m ²	15.0	pce	20.20

RIDEAUX À LAMELLES



RIDEAUX À LAMELLES

PVC

Domaine Agriculture, élevage de chevaux, construction, industrie

Matériel PVC souple

Eigenschaften Transparent avec léger aspect bleuté, résistant aux UV

Montage Dans l'ouverture/vide (sous le linteau) : perte de 5 cm de hauteur dans le passage. Devant l'ouverture (devant le linteau): chevauchement latéral de 10 cm de chaque côté. Chevauchement des lamelles de 10-15 cm.



No. Art.	Désignation	kg	Qté	CHF
35.150150	Rideau à lamelles PVC 100/2 mm, rouleau de 50ml	18.0	roul	148.00
35.150250	Rideau à lamelles PVC 200/3 mm, rouleau de 50ml	36.0	roul	227.00
35.150325	Rideau à lamelles PVC 300/3mm, rouleau de 25ml	26.5	roul	156.00
35.150350	Rideau à lamelles PVC 300/3 mm, rouleau de 50ml	53.0	roul	312.00
Fertig konfektioniert inklusive Fixation				
35.150410	Rideau à lamelles prêt à poser largeur 100cm avec 5 lamelles de 250cm	14.1	pce	173.00
35.150425	Rideau à lamelles prêt à poser largeur 125cm avec 6 lamelles de 250cm	16.9	pce	208.00
35.150430	Rideau à lamelles PVC 300/3mm incl. tôle de fixation montée 250cm	5.0	pce	36.00
Options				
35.150030	Tôle de fixation 30cm pour rideau à lamelles, (5 pces/ml)	0.2	pce	3.50
35.150098	Rail de fixation acier 98.4cm pour rideau à lamelles	0.7	pce	16.10
35.150123	Rail de fixation acier 123cm pour rideau à lamelles	0.8	pce	20.00

35.150098

35.150030



REVÊTEMENTS DE SOL

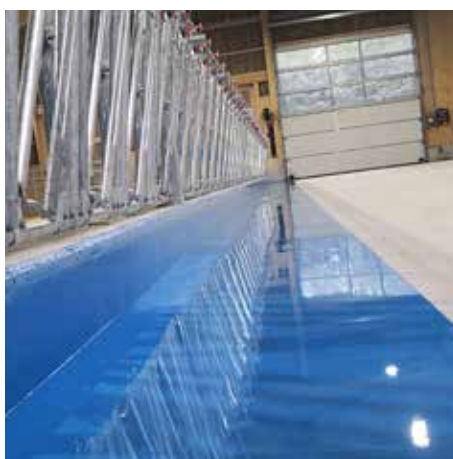

PASSAGE VACHES EN SALLE DE TRAITE

Couleurs



No. Art.	Désignation	Qté	CHF
60.000410	Mortier Vencomat Agro	m2	125.00



CHAMBRE À LAIT ET À ROBOT

Couleurs



No. Art.	Désignation	Qté	CHF
60.000512	Revêtement à répandre EPO, 2-3 mm avec pare-humidité	m2	102.00
60.000515	Revêtement à répandre Vencomat, 3-4 mm avec pare-humidité	m2	125.00



CRÈCHES

Couleurs



No. Art.	Désignation	Qté	CHF
60.000610	Revêtement pour crèches Vencomat. Comprend largeur standard de 1.20 m et muret de crèche env. 30cm.	ml	102.00



ALLÉES D'ÉCURIE

Couleurs



No. Art.	Désignation	Qté	CHF
60.000710	Mandurax	m2	92.00



RÉNOVATION DE CHAMBRE À LAIT

Couleurs



No. Art.	Désignation	Qté	CHF
60.000160	Revêtement en mortier polyuréthane Floor 20N PurCem	m2	165.00

Tous les prix comprennent le montage



IGLOO POUR VEAUX



IGLOO POUR VEAUX

Domaine	Elevage professionnel de jeunes veaux. Calf-o-Tel® est un système total qui propose des igloos individuels ou pour groupe pour tous les stades de l'élevage. Tous les produits accessoires sont compatibles entre eux.
Matériel	Glasfaserverstärkter Polyester mit UV-Schutz Polyester renforcée avec de fibres de verre
No. OVF:	16047

No. Art.	Désignation	kg	Qté	CHF
Pour 1 veau jusqu'à 4 mois				
35.390375	Igloo type Small avec seuil de bois Dimensions extérieures: l:150cm l:120cm h:125cm Surface intérieure: L:142cm B:105cm H:125cm	27.0	pce	338.00
35.390576	Park pour Igloo Small & Comfort incl. porte-seau l:150cm l:120cm h:95cm	34.0	pce	253.00
Pour 1 veau jusqu'à 4 mois ou pour 2 veaux jusqu'à 3 semaines				
35.390575	Igloo type Comfort avec seuil de bois Dimensions extérieures: l:200cm l:120cm h:140cm Surface intérieure: l:190cm l:105cm h:140cm	36.0	pce	479.00
35.390576	Park pour Igloo Small & Comfort incl. porte-seau l:150cm l:120cm h:95cm	34.0	pce	253.00
Accessoires				
35.392558	Combifeeder pour fourrage en granulés et en foin	5.5	pce	146.00
35.380418	Râtelier à foin pour alimentation à l'ex- térieur avec couvercle à fixer sur le parc HxL 54x30cm	3.6	pce	85.00
35.392534	Parc frontal pour Small/Comfort	5.0	pce	115.00
35.392560	Seau à tétine + tétine	1.0	pce	14.70
35.392551	Porte-seau à tétine	0.8	pce	14.70
35.392554	Râtelier à foin pour Small/Comfort	1.7	pce	31.00
35.392550	Porte-seau pour Small/Comfort	1.0	pce	10.20
35.392556	Mangeoire de 5l	1.0	pce	5.80
35.392557	Mangeoire de 8l	1.0	pce	10.20
35.380005	Seau plastique 5l	1.0	pce	2.50
35.380017	Seau plastique 12l	0.5	pce	3.10



CALFOTEL IGLU TYPE SMALL



CALFOTEL IGLU TYPE COMFORT

TAPIS POUR IGLOO

No. Art.	Désignation	kg	Qté	CHF
49.450020	Tapis confort du veau 100x150/3cm	20.0	pce	219.00

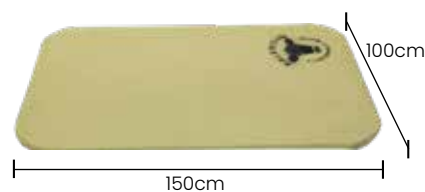

Tapis „Confort du veau“: Mousse avec un revêtement des polymères liquides. Souple et isolant comme la mousse, robuste comme un revêtement de sol..

SÉPARATEUR DE LOGETTES

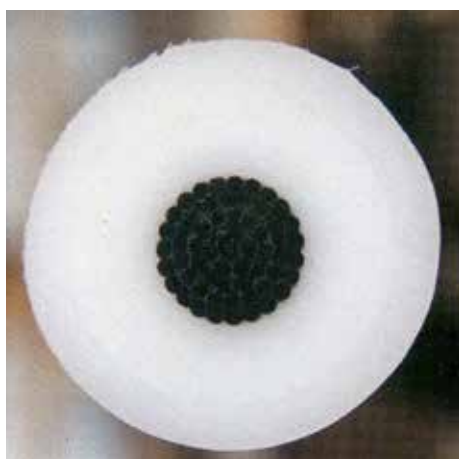

SÉPARATEUR DES LOGETTES SPEEDFLEX

Domaine	Logettes
Matériel	Plastique
No. OVF:	Jeunes bovins: 13336 Grands bovins: 13337
Particularité	Arceau en plastique flexibles pour un maximum de confort

No. Art.	Désignation	kg	Qté	CHF
38.145195	Séparateur SpeedFlex Typ flexiBelle 190, swiss pour vaches latières / allaitantes, y compris la fixation au poteau	13.0	pce	162.00
38.145175	Séparateur SpeedFlex Typ flexiBelle 170, swiss pour vaches latières / jeune bétail, y compris la fixation au poteau	13.0	pce	150.00
38.145155	Séparateur SpeedFlex Typ flexiBelle 150 pour jeune bétail (200-300kg) avec pièces de fixation résinées, vis et écrous	10.0	pce	125.00
38.145129	Séparateur flexiBelle 130 pour jeune bétail (<200kg) avec pièces de fixation résinées, vis et écrous	9.0	pce	114.00
Poteaux				
38.145257	Poteaux en acier galvanisé 60x60/4mm, h= 170cm	15.6	pce	78.00
38.145258	Poteau galvanisé CP carrée 60x60 / 4 mm, col de cygne, L = 170 cm plaque de fond	17.3	pce	83.00
38.145255	Poteau inox CP carrée 60x60 / 3 mm, col de cygne, L = 170 cm plaque de fond	17.0	pce	157.00
38.145259	Poteau galvanisé carrée 60x60 / 4 mm, col de cygne, L = 160 cm plaque de fond	16.3	pce	82.00
Accessoires				
21.101625	Boulon d'ancrage INOX A4, M12/110	0.1	pce	2.90
21.108375	Vis à bois en inox hexagonale 10x100mm	0.0	pce	1.00
38.140210	Bride transversale Ø 25mm / Ø 50mm vis incl.	0.5	pce	9.90
38.140200	Cable gainé souple Ø 25mm pour Nuque	0.6	ml	11.00
38.145220	Barre horizontale carrée 60x60/2mm, L= 600cm	22.8	pce	88.00
38.145200	Plaque de fixation carré barre horizontale	1.3	pce	10.00
38.145210	Pièce de jonction barre horizontale	2.5	pce	15.50

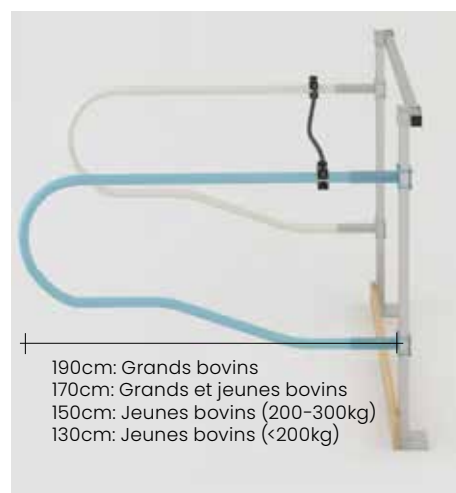

SÉPARATEUR (MARQUÉ BLEU)

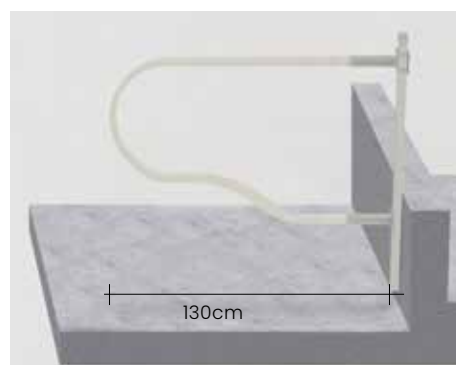

SÉPARATION D'INSTALLATION D'ALIMENTATION 34.145129

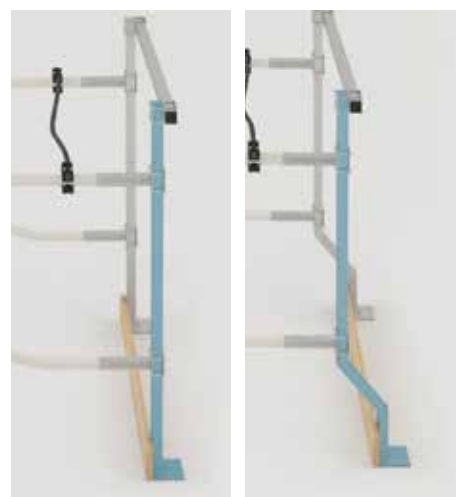

POTEAU NORMAL

POTEAU COL DE CYGNE

CORNADIS SPEEDFLEX

No. Art.	Désignation	kg	Qté	CHF
38.245081	Cornadis SPEEDFLEX 800 x 400 - Ø44 Neutre + Tepoteau face 60 mm (108x108mm)		pce	86.00



LED ET IONISATION



LAMPES LED FRESHLIGHT® AVEC IONISATION

FRESHLIGHT est l'association unique de la lumière au spectre intégral et de l'ionisation dans une seule lampe. La lumière stimule la production de vitamine D3 des animaux comme lumière de jour. L'ionisation réduit la quantité de poussière fine, de germes et d'ammoniac dans l'air de l'étable. La santé et la vitalité des animaux sont durablement améliorées.

Domaine Toutes les écuries

Particularité Lumière au spectre lumière de jour. Ionisation intégrée.

Remarque Un raccordement à 4 broches avec 230 Volt est nécessaire pour installer ces lampes

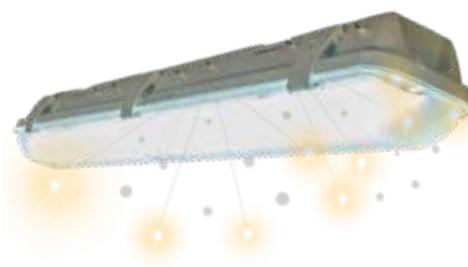

No. Art.	Désignation	kg	Qté	CHF
NANO TUBE LINE				
 Tubes LED mats avec conducteurs interchangeables				
80.200119	LED- Freshlight type HDT-NANO 1211, 1270x130mm, avec échange ionique, 230V, 15Watt, 2'625Lumen, 1Mrd Ions/s, ATEX 24	1.7	pce	163.00
80.200112	LED- Freshlight type HDT 1212-UB, 1270x130mm, avec échange ionique, 230V, 30Watt, 5'250Lumen, 1Mrd Ions/s, ATEX 24	1.9	pce	198.00
80.200122	LED- Freshlight type HDT-NANO 1221, 1270x130mm, avec échange ionique, 230V, 2x15Watt, 5'300Lumen, 1Mrd Ions/s, ATEX 24, dimmable	2.3	pce	204.00
80.200121	LED- Freshlight type HDT-NANO double 1224, 1270x130mm, avec échange ionique, 230V, 50Watt (4x12.5Watt), 10'200Lumen, 1Mrd Ionen p/s, ATEX 24, dimmable	2.8	pce	285.00
ULTRA BRIGHT TUBE LINE				
 Tubes LED claires avec conducteurs interchangeables				
80.200110	LED- Freshlight type HDT 1212, 1270x90mm, avec un tube et échange ionique 230V, 48Watt, 5'100Lumen, 1Mrd Ions/s, ATEX 24, dimmable	1.7	pce	209.00
80.200120	LED- Freshlight type HDT 1224, 1270x110mm, avec deux tube et échange ionique 230V, 4x12.5Watt, 10'200Lumen, 1Mrd Ions/s, ATEX 24, dimmable	2.8	pce	306.00
80.200130	LED- Freshlight type HDT-UB 1236, 1270x160mm, avec trois tube et échange ionique 230V, 6x12.5Watt, 15'300Lumen, 1Mrd Ions/s, ATEX 24, dimmable	3.8	pce	460.00
STRIP LINE				
 Lampes avec bandes de LED				
80.120122	LED- Freshlight type 122, 1200x90mm, avec échange ionique, 230V, 40Watt, 6'400Lumen, 1Mrd Ions/s, ATEX 24, dimmable	2.5	pce	286.00
80.120154	LED- Freshlight type 154, 1500x125mm, avec échange ionique 230V, 96Watt, 15'360Lumen, 1Mrd Ions/s, ATEX 24, dimmable	3.9	pce	460.00



Purification de l'air par ionisation

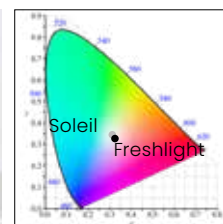

Lumière solaire au spectre intégral

Tube Line



Strip Line



Output, ATEX 24, mâle

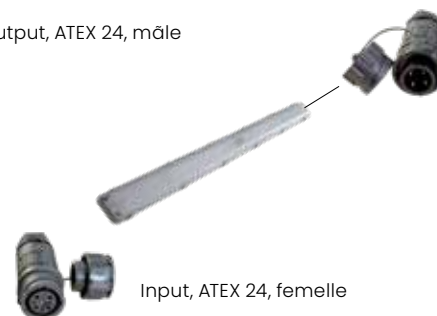

Input, ATEX 24, femelle

Couplages ATEX : Par lampe 1x ATEX femelle, 1x mâle si nécessaire. Voir p.47, FRESHLIGHT accessoires

LED ET IONISATION



FRESHLIGHT® ACCESSOIRES

Conducteurs et tubes

Les lampes LED ont une longue durée de vie. Les lampes ne doivent généralement être remplacées que parce que le conducteur ne fonctionne plus, alors que les LEDs dureraient encore longtemps. Freshlight apporte en première un tube avec des conducteurs remplaçables.

No. Art.	Désignation	Qté	CHF
80.210150	conducteur pour tube 15W, dimmable	pce	16.00
80.210250	conducteur pour tube 12.5W, dimmable	pce	16.00
80.919040	Alimentation électrique pour modèle HD 122	pce	42.00
80.919048	Alimentation électrique pour modèle HD 152/154	pce	48.00
80.210121	Nano Tube 1200 T8, 230V, 15Watt, 2'625Lumen, dimmable	pce	43.00
80.210122	Nano Tube double 1200 T8, 230V, 25Watt (2x12.5Watt), 5'100Lumen, dimmable	pce	77.00
80.210123	Clear Tube 1200 T8 Ultra Bright, 230V, 2x12.5Watt, 5'100Lumen, dimmable	pce	77.00

80.210150



80.210250



80.210121 / 80.210122



80.210123



Couplages ATEX24

Couplages ATEX :Par lampe 1x ATEX femelle, 1x mâle si nécessaire

No. Art.	Désignation	Qté	CHF
80.000005	couplage ATEX 24 femelle	pce	9.00
80.000006	couplage ATEX 24 mâle	pce	9.00

80.000005 / 80.000006



Überspann-Feinschutz, Dimmer und Filter

No. Art.	Désignation	Qté	CHF
80.000040	Protection fine contre surtensions avec éclairage fonctionnel, max: 265V, min: 210V	pce	76.00
80.000010	Variateur numérique type IGBT pour max. 2'000 W	pce	635.00
80.000011	Line Dimmer +IR Remote 300W Home	pce	77.00
80.000020	Filtre de lumière 250V, 10A, 50/60Hz	pce	346.00

80.000040



80.000010



80.000011



80.000030



Steuerungseinheit

No. Art.	Désignation	Qté	CHF
80.000030	commande d'éclairage SPS DimTime: minuterie, fonction de variation 0 - 100%	pce	2900.00
80.000032	Montage Module supplémentaire pour deuxième variateur supérieur à 2000W	pce	108.00
80.000033	Bouton de commande externe pour système de commande d'éclairage	pce	175.00

LED ET IONISATION



PHARES LED FRESHLIGHT®

Les projecteurs FRESHLIGHT LED disposent d'un spectre lumineux similaire à celui du soleil. En plus d'un excellent éclairage, les projecteurs permettent d'obtenir plus de vitamine D et des animaux pleins de vitalité. Un autre avantage est la très faible consommation d'énergie par rapport à la puissance lumineuse.

Domaine Toutes les écuries

Particularité Lumière au spectre de soleil.

No. Art.	Désignation	kg	Qté	CHF
80.500255	LED- Freshlight Typ HBS 50W 230V, 50Watt, 10'000Lumen, ATEX 15	3.0	pce	193.00
80.500256	LED- Freshlight Typ HBS 75W 230V, 75Watt, 15'000Lumen, ATEX 15	4.0	pce	240.00
80.500125	LED- Freshlight type HB125 SMT, 230V, 125Watt, 23'750Lumen, ATEX 15	5.2	pce	375.00
80.500250	LED- Freshlight type HB250 SMT, 230V, 250Watt, 47'500Lumen, ATEX 15	9.4	pce	690.00

Zubehör

80.000007	couplage ATEX 15 femelle	0.0	pce	8.00
80.000008	couplage ATEX 15 mâle	0.0	pce	8.00
80.000009	couplage ATEX-T F24 / F15 / M24	0.0	pce	21.00
80.000012	couplage ATEX-T F24 / 2x F15 / M24	0.0	pce	31.00
80.000040	Protection fine contre surtensions avec éclairage fonctionnel, max: 265V, min: 210V	0.1	pce	76.00

HB 125 Watt, 250 Watt



HBS 50 Watt, 75 Watt



HBS 50 composé



80.000007 / 80.000008



80.000009



80.000012



80.000040



FRESHLIGHT® IONISATION

Les barres d'ionisation purifient l'air par ionisation permanente. Les particules d'oxygène sont chargées négativement. Elles se lient ainsi aux poussières fines, aux virus et aux bactéries et tombent avec eux au sol. La qualité et l'odeur de l'air ambiant s'améliorent sensiblement en très peu de temps.

No. Art.	Désignation	kg	Qté	CHF
80.500255	LED- Freshlight Typ HBS 50W 230V, 50Watt, 10'000Lumen, ATEX 15, dimmbar	3.0	Stk	193.00
80.500256	LED- Freshlight Typ HBS 75W 230V, 75Watt, 15'000Lumen, ATEX 15	4.0	Stk	240.00



Les particules d'oxygène ionisées lient la poussière et les bactéries

80.500255



80.500256





**VOUS TROUVEZ AUSSI
TOUS NOS PRODUITS
EN LIGNE SUR
WWW.GRUETER.CH**



ELÉMENT DE FIN

No. Art.	Désignation	kg	Qté	CHF
19.101826	Elément de fin pour couchettes avec arrêt 9x18x262cm	95.0	pce	83.00
19.102326	Elément de fin pour couchettes avec arrêt 10x22x262cm	120.0	pce	86.00
19.102626	Elément de fin pour couchettes avec arrêt 11x26x262cm	140.0	pce	90.00
19.102226	Elément „L“ de fin pour couchettes avec arrêt 12.5x23x262cm	110.0	pce	86.00
19.102726	Elément „L“ de fin pour couchettes avec arrêt 13x26x262cm	140.0	pce	90.00
19.103026	Elément „L“ de fin pour couchettes avec arrêt 15x30x262cm	170.0	pce	135.00
19.103626	Elément „L“ de fin pour couchettes avec arrêt 15x36x262cm	190.0	pce	135.00



CAILLEBOTIS

Art. Nr.	Artikelbezeichnung	kg	Einh.	CHF
20.201250	Caillebotis en fonte 30mm 1200x500mm,	42.0	pce	205.00
20.203080	Caillebotis en fonte 30mm 1200x800mm, „l' original“	64.0	pce	306.00
20.203090	Caillebotis en fonte 30mm 1200x900mm, „l' original“	70.0	pce	331.00
20.203010	Caillebotis en fonte 30mm 1200x1000mm, „l' original“	80.0	pce	354.00
20.201208	Caillebotis en fonte 35mm 1200x800mm, „l' original“	60.0	pce	270.00
20.201209	Caillebotis en fonte 35mm 1200x900mm	68.0	pce	305.00



FENÊTRES

Art.Nr.	Artikelbezeichnung	kg	Einh.	CHF
30a510060	Fenêtre basculante synt. 100x60cm Iso 15mm brun	12.0	pce	144.00
30a510080	Fenêtre basculante synt. 100x80cm Iso 20mm brun	14.0	pce	165.00
30a510001	Fenêtre basculante synt. 100x100cm Iso 20mm brun	17.0	pce	190.00
30a510470	Fenêtre basculante synt. 104x70cm Iso 20mm brun*	15.5	pce	172.00
30a510480	Fenêtre basculante synt. 104x80cm Iso 20mm brun	16.5	pce	202.00
30a510485	Fenêtre basculante synt. 104x85cm Iso 20mm brun	17.0	pce	198.00
30a511780	Fenêtre basculante synt. 117x80cm Iso 20mm brun	19.5	pce	200.00
30a511210	Fenêtre basculante synt. 120x100cm Iso 20mm brun	14.0	pce	241.00





Couloir stabulation libre p. 08-15



Aire de couchage p. 16-27



Stabulation entravée p.28-31



Couloir stabulation entravée p. 32



Engraissement des bovins p.34-39



Box de vèlage p.40



Aire de promenade p. 44



Rideau aux lamelles p. 46



Revêtements des sols p.48



Igloo p. 50



Séparateurs p. 52



Lumières LED & ionisation p.54

LIVRAISON

Nos frais de livraison sont calculés en fonction de la distance entre votre lieu de résidence et notre entrepôt à Buttisholz et du poids de votre commande. Il est bien entendu possible de venir chercher la marchandise chez nous à Buttisholz.

Art. Nr.	Circle 1 CHF	Circle 2 CHF	Circle 3 CHF	Circle 4 CHF
dès kg	00.000070	00.000090	00.000120	00.000200
100 kg	73.00	80.00	85.00	sur demande
200 kg	79.00	99.00	113.00	sur demande
300 kg	115.00	162.00	175.00	sur demande
500 kg	133.00	174.00	208.00	sur demande
750 kg	186.00	225.00	277.00	sur demande
1000 kg	198.00	245.00	300.00	sur demande
1500 kg	222.00	281.00	335.00	sur demande
2000 kg	248.00	316.00	418.00	sur demande
3000 kg	305.00	419.00	504.00	sur demande
4000 kg	326.00	463.00	579.00	sur demande
dès 4000 kg	sur demande	sur demande	sur demande	sur demande

