

JANUAR
2020

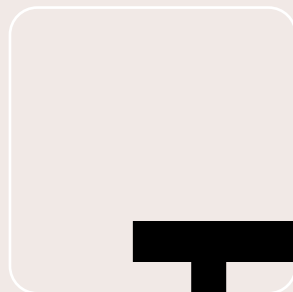

KUH MATTE



erfrischend *traditionell*

Richtig gewählte Kuhmatten verbessern Komfort, Gesundheit und Sicherheit in Ihrem Stall. Wir bieten praxisbewährte Modelle für Lauf- und Liegeflächen, Spaltenböden, Tiefboxen, Aussenbereiche und weitere Flächen. Je nach Einsatzgebiet eignen sich Rollen- oder Einzelmatten, konfektioniert oder als Standardgrösse, mit ausgereiften Details, wie spezialisierte Oberflächen- und Unterseitenmuster, Gewebeverstärkungen oder Materialkombinationen. Profitieren Sie von unserer langjährigen Erfahrung. Wir beraten Sie gerne.

Kontakt

Grüter-Handels AG,
Gewerbezone 7
CH-6018 Buttisholz

Tel. CH: +41 (0)41 929 60 60

Tel. AT: +43 (0)720 511 008

Fax: +41 (0)41 929 60 69

E-Mail: info@ghag.ch

www.kuhmatten.ch

www.ghag.ch

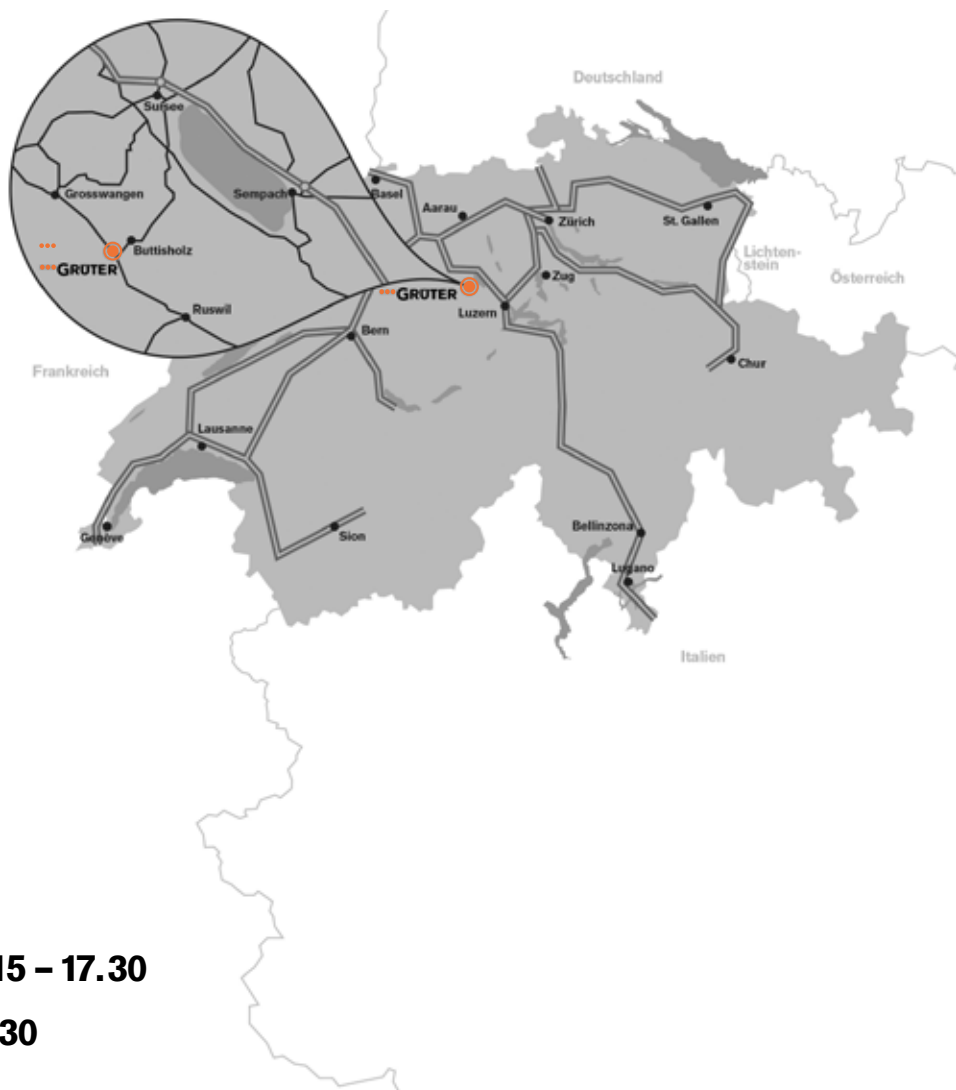

Öffnungszeiten

BÜRO

MO - DO 07.15 – 12.00 // 13.15 – 17.30

FR 07.15 – 12.00 // 13.15 – 16.30

ABHOLLAGER BUTTISHOLZ

MO - DO 07.30 – 11.45 // 13.30 – 17.15

FR 07.30 – 11.45 // 13.30 – 16.15

GRÜTER

KUHMATTEN

Laufstall	Laufgang	05
	Liegebereich	12
	Rindermast	24
	Abkalbebox	28
<hr/>		
Anbindestall	Liegebereich	30
	Stallgang	34

WEITERE INNOVATIVE PRODUKTE

Aussenbereich	Bodenraster	36
	PVC- / Gummivorhänge	38
<hr/>		
Arbeitsmatten	Melkstand	40
<hr/>		
LED Beleuchtung & Ionisation	LED Lampen	42
	LED Scheinwerfer	44
<hr/>		
Iglus	Kälberiglus	46
<hr/>		
Boxenbügel aus Kunststoff	Deltex Boxenbügel	48



LAUFSTALL



Laufgang

SOFTGRIP PLUS

Puzzlematten

Einsatzempfehlung Laufflächen für Rindvieh, Zwischengänge

BVET-Nr. 12325

Material Neugummi

Oberfläche Reifenprofil: spezielle Grip-Oberfläche für perfekte Rutschsicherheit

Unterfläche Softstick

Mattendicke 24mm

Mattengrösse Matten werden auf Mass produziert

Art. Nr.	Bezeichnung	kg	Einh.	CHF
44.499550	SOFTGRIP plus Laufgangbelag 24mm, inkl. CNS Befestigungen	23.9	m ²	66.00
44.499551	SOFTGRIP plus Laufgangbelag 24mm, inkl. CNS Befestigungen für Guss-asphalt	23.9	m ²	73.00
44.499157	SOFTGRIP plus Standard Laufgangbelag 24mm, 104x156cm, 4-seiten verpuzzelt, inkl. CNS Befestigungen	37.2	m ²	103.00



SOFTGRIP PLUS auf Mass

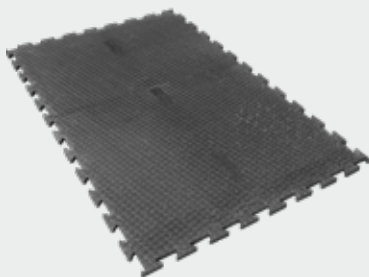

SOFTGRIP PLUS 4-Seitig verpuzzelt

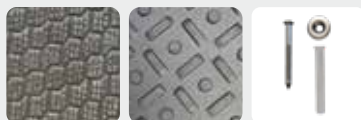

Oberfläche Unterfläche Befestigung



KURA

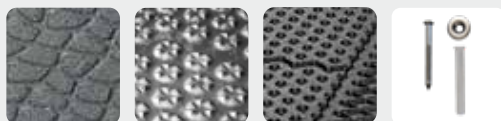

Oberfläche KURA P, profiKURA Unterfläche Befestigung



KARERA

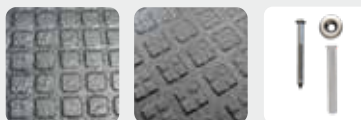

Oberfläche Unterfläche Befestigung

KURA / KARERA

Puzzlematten

Einsatzempfehlung Laufflächen für Rindvieh, Zwischengänge, Indoor

BVET-Nr. Kura-P: 12241
profiKura: 12336
pedi-Kura: 12292
Karera: 12324

Material Hochwertiger Gummi aus ressourcenschonender Produktion.

Oberfläche spezielle Grip-Oberfläche für perfekte Rutschsicherheit

Unterfläche Noppenprofil

Mattendicke 24mm

Mattengrösse Diverse Grössen vorproduziert. Fragen Sie uns an

Art. Nr.	Bezeichnung	kg	Einh.	CHF
44.496500	KURA P Puzzle-System	23.7	m ²	70.00
44.496540	profi-KURA P Puzzle-System	224.4	m ²	91.00
44.496520	pedi-KURA P Puzzle-System	24.4	m ²	127.00
44.496670	KURA Form SUN Puzzle-System	19.5	m ²	92.00
44.496680	profi-KURA SUN Puzzle-System	21.0	m ²	93.00
44.496400	KARERA P Puzzle-System		m ²	57.00

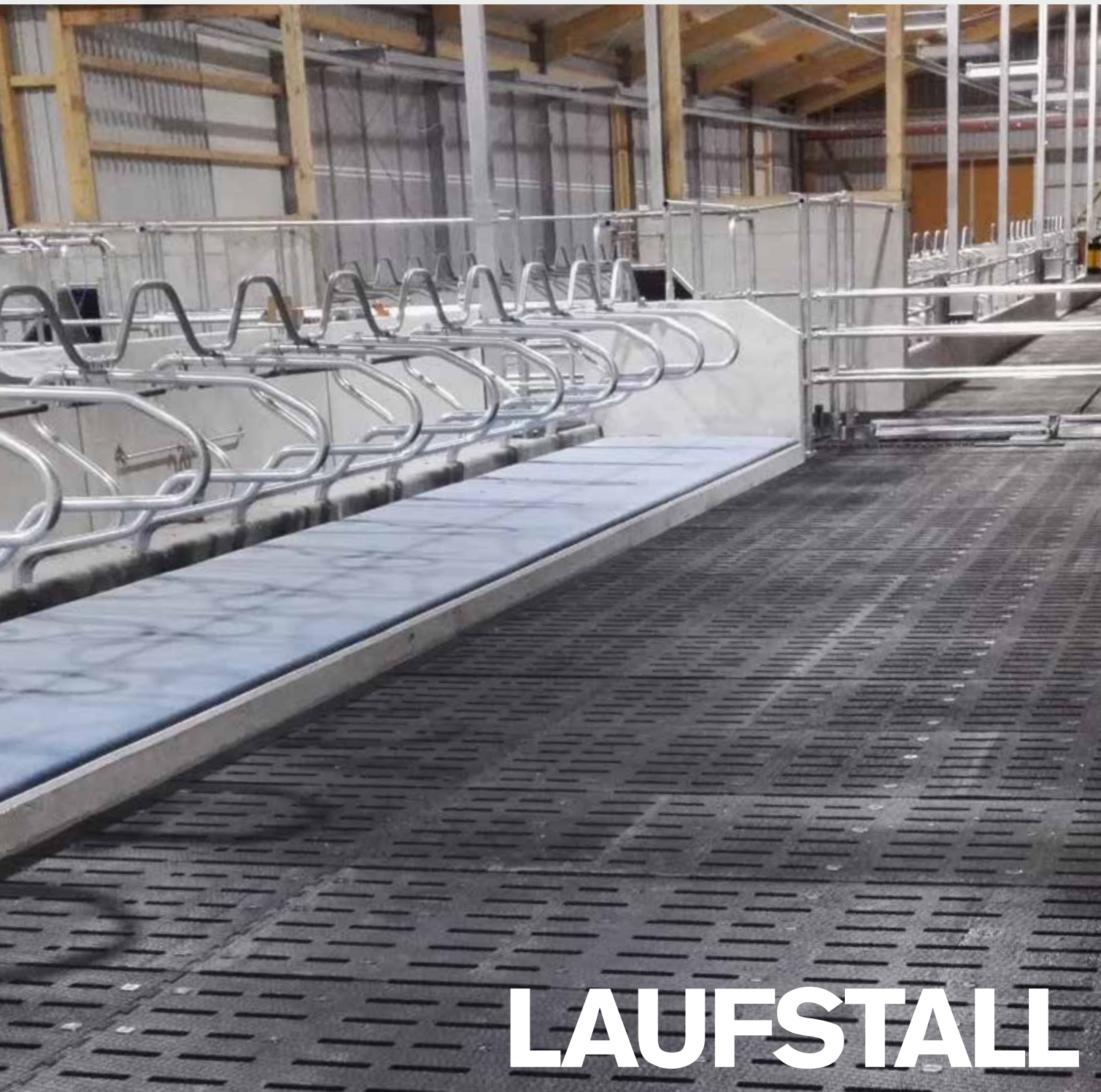

LAUFSTALL



Laufgang

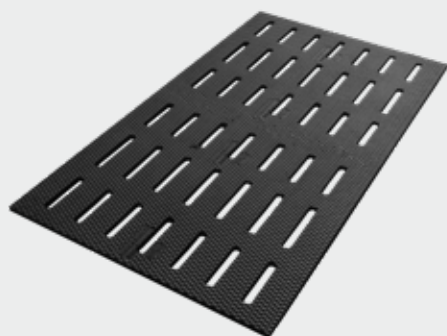

SOFTGRIP-S PLUS 24mm



Oberfläche

Unterfläche

Befestigung

SOFTGRIP S PLUS

Spaltenauflage

Einsatzempfehlung Laufflächen für Rindvieh, Melkstand, Zwischengänge

BVET-Nr. 12325

Material Neugummi

Oberfläche spezielle Grip-Oberfläche für perfekte Rutschsicherheit

Unterfläche Softstick

Mattendicke 24mm

Mattengrösse Matten werden auf Mass produziert.

Art. Nr.	Bezeichnung	kg	Einh.	CHF
44.499660	SOFTGRIP-S plus 24mm an Spaltenböden angepasst, inkl. Befestigung	19.0	m ²	99.00
00.101030	Ausmessen & CAD-Zeichnung inkl. Kontrolle für Produktion		Pau	150.00



KRAIBURG KURA S

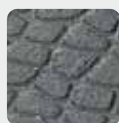

Oberfläche

Unterfläche

Befestigung

KURA S

Spaltenauflage

Einsatzempfehlung Laufflächen für Rindvieh, Melkstand, Zwischengänge

Material Hochwertiger Gummi aus ressourcenschonender Produktion.

Oberfläche spezielle Grip-Oberfläche für perfekte Rutschsicherheit

Unterfläche Noppenprofil

Mattendicke 24mm

Mattengrösse Matten werden auf Mass produziert.

Art. Nr.	Bezeichnung	kg	Einh.	CHF
44.496200	KURA S Spaltenbodenauflage	19.5	m ²	104.00
44.496260	profi-KURA S Spaltenbodenauflage	21.0	m ²	153.00
00.101030	Ausmessen & CAD-Zeichnung inkl. Kontrolle für Produktion		Pau	150.00



LAUFSTALL

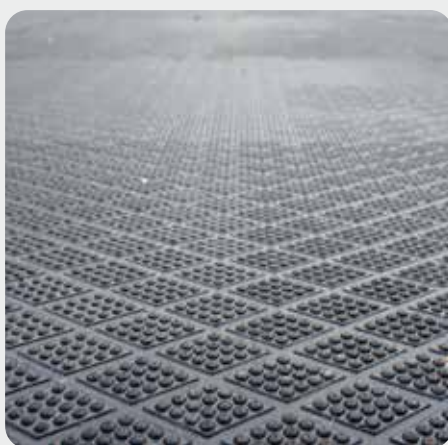

Laufgang

RIMA

Laufgangmatte



KRAIBURG RIMA



Oberfläche Unterfläche Befestigung

Einsatzempfehlung Laufflächen für Rindvieh

BVET-Nr. Angemeldet

Material Hochwertiger Gummi aus ressourcenschonender Produktion.

Oberfläche Gewölbte Oberfläche mit ca. 4% Gefälle zur Rinne. Längsrillen sammeln ablaufende Flüssigkeit..

Mattendicke 27mm

Mattengrösse Länge:125cm, Breite 96-425cm (verfügbar in 2cm Schritten).

Besonderes Die Räumlippe muss auf die Rinnen im Gummiboden abgestimmt sein.

Art. Nr.	Bezeichnung	kg	Einh.	CHF
44.4969800	Laufgangmatte RIMA mit Längsrillen verpuzzelt	25.0	Lfm	122.00
Optionen				
44.410000	Nageldübel 10x80 CNS inkl. U-Scheibe		Gar	1.50



DIAMANT



Oberfläche Unterfläche Rollenmatte Unterfläche Puzzlematte Befestigung

Einsatzempfehlung Quergänge, Warteräume, Indoor

Material Neugummi

Mattendicke 14mm

Besonderes Bietet sehr hohe Trittsicherheit

Beachten Wärmeausdehnung muss beim Verlegen berücksichtigt werden. Matte nach dem Ausrollen setzen lassen.

Art. Nr.	Bezeichnung	kg	Einh.	CHF
40.465212	Rollenmatte Diamant 14mm 120cm	42.0	Lfm	75.00
40.465215	Rollenmatte Diamant 14mm 150cm	42.0	Lfm	94.00
40.465220	Rollenmatte Diamant 14mm 200cm	42.0	Lfm	125.00
44.499100	Puzzlematte Diamant 100x100/2.0cm 4-seitig verpuzzelt, inkl. CNS Befestigungen	20.0	Stk	63.00
Optionen				
44.410000	Nageldübel 10x80 CNS inkl. U-Scheibe		Gar	1.50
00.440000	Schnittkosten Zwischenlängen		Stk	17.00
00.450000	Schnittkosten in Längsrichtung		Lfm	12.00



LAUFSTALL



Laufgang

N15

Endlosbelag



N15 ENDLOSBELAG



Oberfläche Unterfläche Befestigung

Einsatzempfehlung Laufflächen für Rindvieh, Melkstand

BVET-Nr. 12254

Material Vollgummi mit Gewebeeinlage

Besonderes Für Einsatz unter Schieber geeignet

Oberfläche Hammerschlag

Unterfläche Noppenprofil

Mattendicke 15mm (18mm auf Anfrage)

Gewicht 12kg/m²

Beachten Bei Schieberentmischung muss diese sehr gut dem Gummi angepasst werden. Es dürfen keine hohen Druckbelastungen vom Schieber auf den Gummi einwirken. Die Beratung durch einen Schieberspezialisten wird empfohlen.

Montage Je nach Schieber wird nur aussen, ca. 10cm vom Mattenende, alle 100cm eine Schraube gesetzt. Bei der Mittelführung wird nicht geschraubt. Mattenanfang und -ende werden ebenfalls befestigt. Beim Verlegevorgang muss die Rollenmatte gestreckt werden.

Art. Nr.	Bezeichnung	kg	Einh.	CHF
44.497100	Laufgangbelag N15 100cm	12.0	Lfm	68.00
44.497110	Laufgangbelag N15 110cm	13.2	Lfm	74.00
44.497120	Laufgangbelag N15 120cm	14.4	Lfm	81.00
44.497130	Laufgangbelag N15 130cm	15.6	Lfm	88.00
44.497140	Laufgangbelag N15 140cm	16.8	Lfm	94.00
44.497150	Laufgangbelag N15 150cm	18.0	Lfm	101.00
44.497160	Laufgangbelag N15 160cm	19.2	Lfm	108.00
44.497170	Laufgangbelag N15 170cm	20.4	Lfm	114.00
44.497180	Laufgangbelag N15 180cm	21.6	Lfm	121.00
44.497190	Laufgangbelag N15 190cm	22.8	Lfm	128.00
44.497200	Laufgangbelag N15 200cm	24.0	Lfm	135.00
44.497250	Laufgangbelag N15 250cm	30.0	Lfm	158.00
44.497300	Laufgangbelag N15 300cm	36.0	Lfm	189.00
Optionen				
44.410000	Nageldübel 10x80 CNS inkl. U-Sch.		Gar	1.50
44.410001	Nageldübel 10x120 CNS inkl. U-Sch.		Gar	1.80
00.440000	Schnittkosten Zwischenlängen		Stk	17.00
00.450000	Schnittkosten in Längsrichtung		Lfm	12.00

Die Mindestbestellmenge beträgt 10 Lfm.



LAUFSTALL



**Liege-
bereich**

N-20/N-25/N-33 Rollenmatte



N-33/N-25/N-20 ROLLENMATTE



Oberfläche Unterfläche Befestigung

NOPPENHÖHEN N-33/N-25/N-20



Einsatzempfehlung	Liegeboxenlaufstall mit freitragenden Bügeln. N-20 und N-25 eignen sich für männliche und weibliche Tiere. N-33 nur für weibliche.
BVET-/BTS-Nr.	N-20: Män.: 12312 / DLG-6090F Weibl.: 12255 / DLG-5439F N-25: Män.: 12313 / DLG-6090F Weibl.: 12263 / DLG-5439F N-33: Weibl.: 12302 / DLG-5934F
Material	Neugummi Bahnenware mit Gewebe
Besonderes	Exzellenter Liegekomfort dank verschiedenen hohen Noppen
Oberfläche	Tierfreundlicher Gummi mit Hammerschlag
Unterfläche	Noppen
Mattendicke	N-20: 20mm N-25: 25mm N-33: 33mm

Montage Ca. 3 Schrauben pro Kuhplatz vorne

Beachten Zur Feuchtigkeitsbindung ist leichte Einstreu erforderlich. Untergrund muss ca. 4% Gefälle aufweisen. Dem Mattenwachstum ist durch eine korrekte Montage vorzubeugen. Die Liegefläche muss vollständig mit der Liegematte abgedeckt werden.

Art. Nr.	Bezeichnung	kg	Einh.	CHF
N-20				
42.498120	Komfortbelag N-20, 120cm	14.4	Lfm	116.00
42.498145	Komfortbelag N-20, 145cm	17.4	Lfm	140.00
42.498160	Komfortbelag N-20, 160cm	19.2	Lfm	155.00
42.498180	Komfortbelag N-20, 185cm	22.2	Lfm	179.00
42.498200	Komfortbelag N-20, 200cm	24.0	Lfm	193.00
N-25				
42.499180	Komfortbelag N-25, 180cm	30.6	Lfm	182.00
N-33				
42.498190	Komfortbelag N-33, 190cm	19.2	Lfm	218.00
Optionen				
44.410000	Nageldübel 10x80 CNS inkl. U-Sch.		Gar	1.50
44.410001	Nageldübel 10x120 CNS inkl. U-Sch.		Gar	1.80
00.440000	Schnittkosten Zwischenlängen		Stk	17.00
00.450000	Schnittkosten in Längsrichtung		Lfm	12.00

Die Mindestbestellmenge beträgt 10 Lfm.



LAUFSTALL



**Liege-
bereich**



KIM LONGLINE

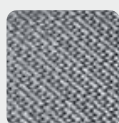

Oberfläche

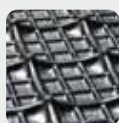

Unterfläche



Befestigung

KIM LONGLINE

Rollenmatte

Einsatzempfehlung Liegeboxenlaufstall mit freitragenden Bügeln.

BVET-/BTS-Nr. BVET: 12303 / BTS: 6172

Material Hochwertiger Gummi aus ressourcenschonender Produktion

Besonderes Das anschmiegsame, hochverschleißfeste Luftpolsterprofil schafft dauerhaft angenehmen Liegekomfort. Gefälle im hinteren Bereich.

Oberfläche Tierfreundlicher Gummi mit Hammerschlag

Unterfläche Anschmiegsames Luftpolsterprofil

Mattendicke 30mm

Montage Ca. 3 Schrauben pro Kuhplatz vorne

Beachten:

Zur Feuchtigkeitsbindung ist leichte Einstreu erforderlich. Untergrund muss ca. 4% Gefälle aufweisen. Dem Mattenwachstum ist durch eine korrekte Montage vorzubeugen. Die Liegefläche muss vollständig mit der Liegematte abgedeckt werden.

Art. Nr.	Bezeichnung	kg	Einh.	CHF
42.487920	Rollenmatte KIM-Long-Line 120cm	24.2	Lfm	111.00
42.487945	Rollenmatte KIM-Long-Line 145cm	29.3	Lfm	119.00
42.487960	Rollenmatte KIM-Long-Line 160cm	32.3	Lfm	123.00
42.487970	Rollenmatte KIM-Long-Line 170cm	34.3	Lfm	130.00
42.487983	Rollenmatte KIM-Long-Line 180cm	36.4	Lfm	138.00

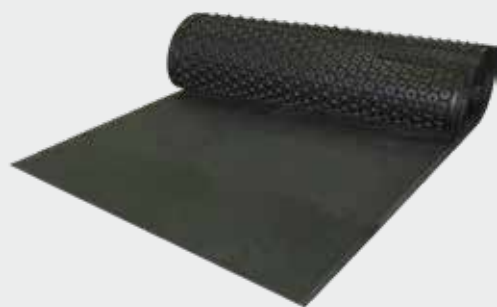

KKM LONGLINE

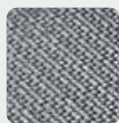

Oberfläche



Unterfläche



Befestigung

KKM LONGLINE

Rollenmatte

BVET-/BTS-Nr. männliche Tiere BVET: 12293 / BTS: DLG-5876F
weibliche Tiere BVET: 12240 / BTS: DLG-5925

Besonderes Gefälle im hinteren Bereich fördert die Sauberkeit. Dichtlippen verringern die Verschmutzung der Unterseite.

Mattendicke 30mm

Art. Nr.	Bezeichnung	kg	Einh.	CHF
42.485920	Rollenmatte KKM-Long-Line 120cm	25.2	Lfm	150.00
42.485945	Rollenmatte KKM-Long-Line 145cm	30.5	Lfm	179.00
42.485963	Rollenmatte KKM-Long-Line 163cm	34.3	Lfm	185.00
42.485970	Rollenmatte KKM-Long-Line 170cm	35.7	Lfm	193.00
42.485983	Rollenmatte KKM-Long-Line 183cm	38.5	Lfm	207.00



LAUFSTALL



**Liege-
bereich**

GRÜNE MATTE

Einzelmatte

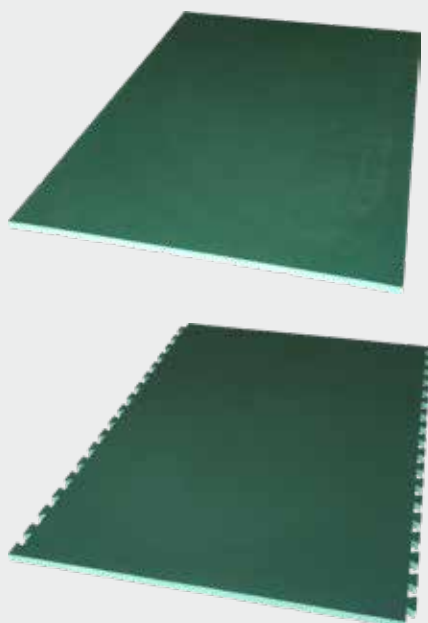

GRÜNE MATTE



Oberfläche

Unterfläche

MONTAGEBEISPIEL EINZELMATTE

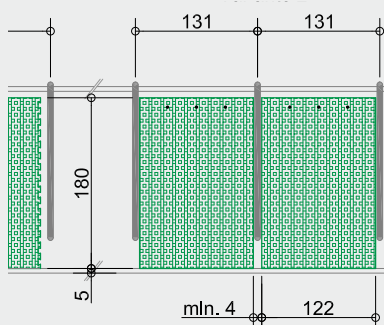

Nageldübel

MONTAGEBEISPIEL PUZZLEMATTE

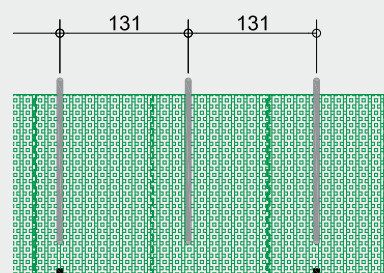

U-Profil

Einsatzempfehlung Gelenkschutzmatte für Anbindestall & Laufstall

BVET-/BTS-Nr. 12208 / DLG-5679F

Material EVA- & Gummimischung

Besonderes

Positive Eigenschaften zweier Grundstoffe:
 1. EVA: Hautfreundlich, weniger Radiergummieffekt
 2. Gummi: Stabilität und Dauerhaftigkeit
 optimale Isolation
 schnellste & einfachste Montage
 Zuschnitt einfach möglich

Oberfläche Riffelprofil

Unterfläche Niedrige Noppen

Mattendicke 28mm

Montage

Variante 1: Einzelmatte mit genügend Abstand und kopfseitiger Befestigung, Langzeitwachstum muss beim Verlegen der Matten berücksichtigt werden.

Variante 2: Matten im Puzzleverbund. Nach jedem zweiten Bügel mit U-Profil befestigen.

Beachten:

Matten vor direkter Sonneneinstrahlung (UV) schützen. Bei Wachstum der Matte kann diese problemlos geschnitten werden.

Art. Nr.	Bezeichnung	kg	Einh.	CHF
42.521180	Grüne Matte 122x180/2.8cm	22.0	Stk	177.00
42.521190	Grüne Matte 125x190/2.8cm	23.8	Stk	199.00
42.520180	Grüne Matte 119x180/2.8cm 2-seitig verpuzzelt	22.8	Stk	178.00
42.520190	Grüne Matte 118x190/2.8cm 2-seitig verpuzzelt	22.0	Stk	198.00
Optionen				
44.410000	Nageldübel 10x80 CNS inkl. U-Sch.		Gar	1.50
42.520176	U-Profil CNS für Grüne Matte inkl. Befestigung		Stk	9.00



LAUFSTALL



Liege- bereich

KEWplus Einzelmatte



KEWplus



Oberfläche



Querschnitt



T-Profil

Einsatzempfehlung Liegeboxenlaufstall mit freitragenden Bügeln.

BVET-/BTS-Nr. BVET: 12261 / BTS: DLG-5596F

Material Vollgummi mit Schaumstoff

Besonderes

Deckmatte, Schaumstoffeinlage und Gummiunterlage haben ein Einheitsmass. Die unterschiedliche Boxenbreite wird durch die verschiedenen breiten T-Profile verändert.

Oberfläche Gerillt

Unterfläche Luftpolsterprofil

Mattendicke 60 mm

Art. Nr.	Bezeichnung	kg	Einh.	CHF
42.486020	Einzelmatte KEWplus 120x183cm inkl. 1 T-Profil & Befestigungsschrauben	83.4	Stk	363.00
42.486025	Einzelmatte KEWplus 125x183cm inkl. 1 T-Profil & Befestigungsschrauben	86.9	Stk	374.00
42.486031	Einzelmatte KEWplus 131x183cm inkl. 1 T-Profil & Befestigungsschrauben	90.4	Stk	389.00



KKM



Oberfläche



Unterfläche



Befestigung

KKM Einzelmatte

Einsatzempfehlung Liegeboxenlaufstall mit freitragenden Bügeln.

BVET-/BTS-Nr. BVET: 122861 / BTS: DLG-5859

Material Hochwertiger Gummi aus ressourcenschonender Produktion

Besonderes

Gefälle im hinteren Bereich fördert die Sauberkeit. Dichtlippen verringern die Verschmutzung der Unterseite.

Oberfläche Gerillt

Unterfläche Anschmiegsames Luftpolsterprofil

Mattendicke 30mm

Art. Nr.	Bezeichnung	kg	Einh.	CHF
42.485010	Einzelmatte KKM 110x183cm	41.7	Lfm	192.00
42.485015	Einzelmatte KKM 115x183cm	43.6	Lfm	201.00
42.485020	Einzelmatte KKM 120x183cm	45.5	Lfm	209.00
42.485025	Einzelmatte KKM 125x183cm	47.4	Lfm	218.00
42.485030	Einzelmatte KKM 130x183cm	49.2	Lfm	227.00

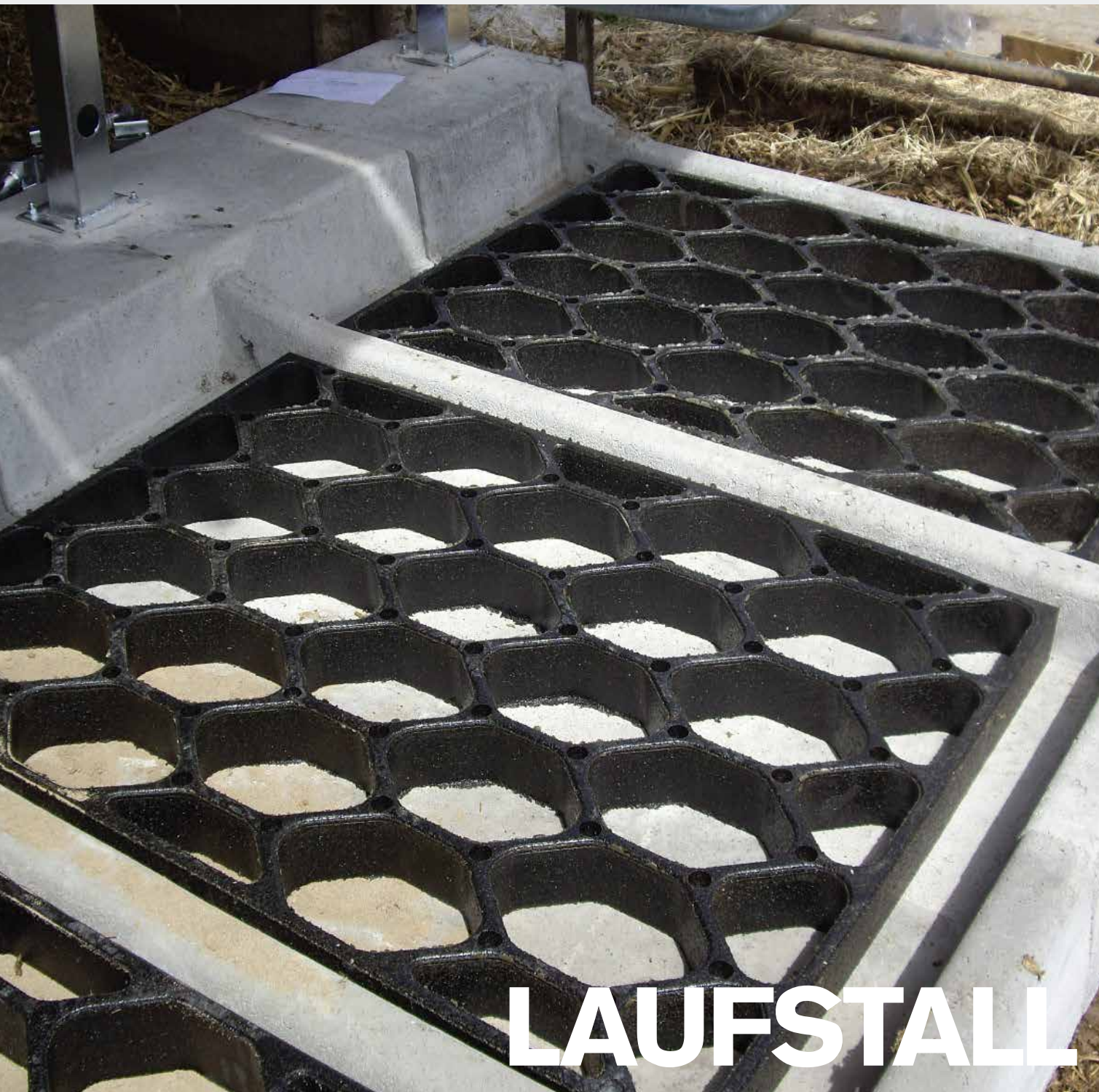

LAUFSTALL



Liege- bereich

KALKSTROH-/SANDWABE

Tiefbox

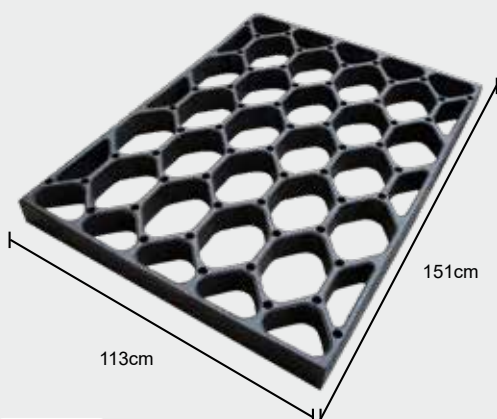

Befestigung

Einsatzempfehlung Tiefboxen

BVET-/BTS-Nr. Für Kalkstrohwabe: 12352 / DLG-6394
Für Sandtiefboxwabe: 12331 / DLG-6402

Material Gummimischung

Besonderes Kompaktes Liegebett
Kein Aufscharren des Einstreumaterials, dadurch strohsparend

Mattendicke 110 mm

Montage Siehe Montaganleitung unter www.ghag.ch

Art. Nr.	Bezeichnung	kg	Einh.	CHF
42.151113	Kalkstroh/Sandtiefboxenwabe für Tiefboxen 113x151/11cm inkl. CNS Befestigungen	48.0	Stk	164.00



POLSTA



Querschnitt

Einsatzempfehlung Tiefboxen

Material Hochwertiger Gummi aus ressourcenschonender Produktion

Besonderes Ersetzt die untere, dicke Einstreuschicht im schwer zu pflegenden Kopfbereich der Tiefbox.

Art. Nr.	Bezeichnung	kg	Einh.	CHF
42.151191	Tiefboxenkissen Typ POLSTA 110x91cm inkl.5 Rahmendübel 10x100mm und 4 Nageldübel 10x80mm	56.0	Stk	141.00

ECKSCHUTZ PROFIL

Einsatzempfehlung Laufstall, Abkalbeboxen

Material Neugummi

Art. Nr.	Bezeichnung	kg	Einh.	CHF
42.200090	Eckschutz 90cm, aus Gummi Schenkel 12cm, inkl. Befestigung	3.0	Stk	21.70

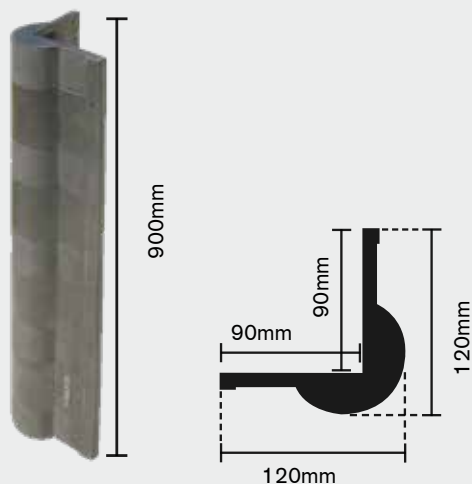

Preise exkl. MwSt.



RINDERMAST



**Zweiflächen-
system**

N-20/N-25 Rollenmatte



N-25/N-20 ROLLENMATTE



Oberfläche Unterfläche Befestigung

NOPPENHÖHEN N-25/N-20

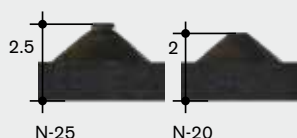

Einsatzempfehlung	Liegeboxenlaufstall mit freitragenden Bügeln. N-20 und N-25 eignen sich für männliche und weibliche Tiere.
BVET-/BTS-Nr.	N-20: Män.: 12312 / DLG-6090F Weibl.: 12255 / DLG-5439F N-25: Män.: 12313 / DLG-6090F Weibl.: 12263 / DLG-5439F
Material	Neugummi Bahnenware mit Gewebe
Besonderes	Exzellenter Liegekomfort dank verschiedenen hohen Noppen
Oberfläche	Tierfreundlicher Gummi mit Hammerschlag
Unterfläche	Noppen
Mattendicke	N-20: 20mm N-25: 25mm
Montage	Ca. 3 Schrauben pro Kuhplatz vorne
Beachten	Zur Feuchtigkeitsbindung ist leichte Einstreu erforderlich. Untergrund muss ca. 4% Gefälle aufweisen. Dem Mattenwachstum ist durch eine korrekte Montage vorzubeugen. Die Liegefläche muss vollständig mit der Liegematte abgedeckt werden.

Art. Nr.	Bezeichnung	kg	Einh.	CHF
N-20				
42.498120	Komfortbelag N-20, 120cm	14.4	Lfm	116.00
42.498145	Komfortbelag N-20, 145cm	17.4	Lfm	140.00
42.498160	Komfortbelag N-20, 160cm	19.2	Lfm	155.00
42.498180	Komfortbelag N-20, 185cm	22.2	Lfm	179.00
42.498200	Komfortbelag N-20, 200cm	24.0	Lfm	193.00
N-25				
42.499180	Komfortbelag N-25, 180cm	30.6	Lfm	182.00
Optionen				
44.410000	Nageldübel 10x80 CNS inkl. U-Scheibe für Beton		Gar	1.50
44.410001	Nageldübel 10x120 CNS inkl. U-Scheibe für Gussasphalt		Gar	1.80
00.440000	Schnittkosten Zwischenlängen		Stk	17.00
00.450000	Schnittkosten in Längsrichtung		Lfm	12.00

Die Mindestbestellmenge beträgt 10 Lfm.



RINDERMAST

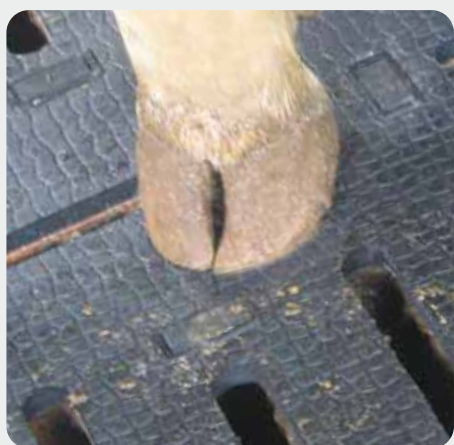

**Einflächen-
system**



LOSPA SWISS & EIGER

Spaltenbodenauflage

Einsatzempfehlung Rindermast

BVET-/BTS-Nr. Lospa Swiss: 12193
Lospa Eiger: 12357

Material Hochwertiger Gummi aus ressourcenschonender Produktion

Mattendicke Lospa Swiss: 20mm/ Lospa Eiger: 23mm

Besonderes Verstärkte Oberfläche für hohe Belastungen. Verbesserte Rutsicherheit.

Mattengrösse Matten können passgenau nach Vorgaben produziert werden. Zuschnittsarbeiten entfallen.

LOSPA

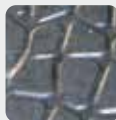

Oberfläche

Befestigung



LOSPA EIGER MIT ZUSÄTZLICHER WÖLBUNG

Art. Nr.	Bezeichnung	kg	Einh.	CHF
44.496300	LOSPA swiss Spaltenbodenauflage für Mastvieh	21.9	Stk	131.00
44.496320	LOSPA Eiger Spaltenbodenauflage für Mastvieh für Längsspalten mit 120-130mm Rastermass (Auftrittsbreite & Schlitzbreite)	22.0	Stk	140.00
00.101030	Ausmessen & CAD-Zeichnung inkl. Kontrolle für Produktion		Pau	150.00



RINDERMAST



**Einflächen-
system**

AMCO ROSTSYSTEM

Spaltenauflage

Typ 110/35

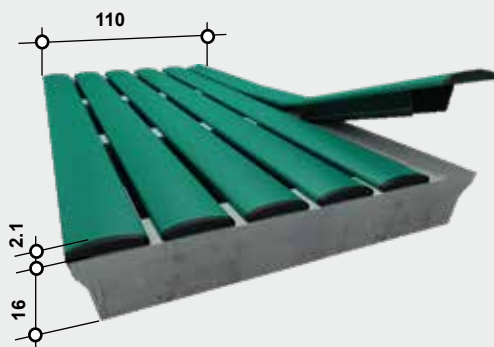

Typ 55/35

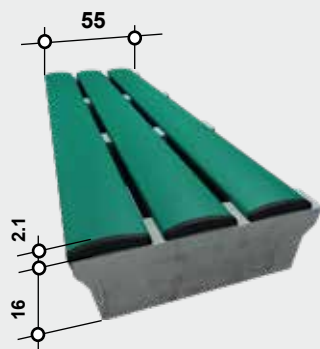

Typ 50/30

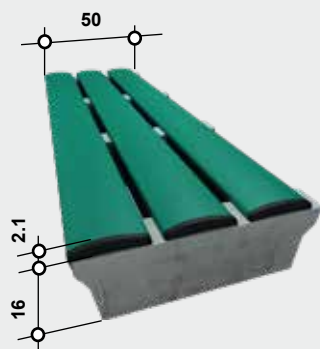

schnelles Abfließen
von Urin & Kot



Komfortabel und
sicher

Einsatzempfehlung	Milchvieh ab 200kg Lebendgewicht und Rindermast, Jungvieh, bis 200kg und Rindermast
BVET-/BTS-Nr.	Milchvieh: 12304 / DLG-6059 Mastvieh: 12306
Schlitzbreite	35mm/30mm
Elementgewicht	262kg/260kg/m ²
Elementhöhe	Betonrost: 16cm AMCO-Abdeckung: 2.1cm
Elementbreite	55/50/110cm

Bestehend aus AMCO optimierter Betonrost
AMCO Comfort Spaltenbodenabdeckung, grün, zugeschnitten und angepasst auf Betonrost (Die AMCO Spaltenbodenabdeckung muss bauseits auf den Rost montiert werden.)

Bitte fragen Sie uns für verfügbare Modelle und jeweilige Preise an.



ABKALBEBOX



ELASTOSPRAY BESCHICHTUNG

Innovatives Bodensystem aus Beschichtung und Schaumstoffunterlage



ELASTOSPRAY BESCHICHTUNGEN SIND SCHNELL MONTIERT UND IN SEKUNDEN TROCKEN.



ELASTOSPRAY BESCHICHTUNGS KOMFORTSYSTEME SIND WEICH WIE EINE GUMMIMATTE UND ROBUST WIE EINE BODENBESCHICHTUNG

Einsatzempfehlung Abkalbebox

Material Flüssigpolymere, Schaumstoff

Besonderes Die Kombination aus einer Elastospray Beschichtung und einer Schaumstoff-Matte ergibt einen weichen und flexiblen Untergrund, der ständigen starken Belastungen dauerhaft standhält. Die Oberfläche ist leicht zu reinigen und fugenfrei. Der Tierkomfort wird stark verbessert ohne einen Mehraufwand an Material oder Arbeit im Unterhalt des Bodens.

Oberfläche Elastospray Beschichtung. Extrem robust und flexibel.

Unterfläche Schaumstoff-Matte

Mattendicke Variabel

Montage Der Elastospray trocknet in Sekunden. Die Beschichtung und die Schaumstoffmatten werden durch Fachpersonal speditiv montiert. Bitte kontaktieren Sie uns für weitere Informationen.

Art. Nr.	Bezeichnung	Einh.	CHF
49.450030	Elastospray Beschichtung	m2	auf Anfrage

GRÜNE ABKALBEMATTE

Einzelmatte

Einsatzempfehlung Abkalbebox

BVET-/BTS-Nr. 12331

Material EVA- & Gummimischung

Besonderes Isoliert optimal und ist dank EVA sehr hautfreundlich

Oberfläche Riffelprofil

Unterfläche Niedrige Noppen

Mattendicke 28mm

Beachten: Matten vor direkter Sonneneinstrahlung (UV) schützen. Bei Wachstum der Matte kann diese problemlos geschnitten werden.

Art. Nr.	Bezeichnung	kg	Einh.	CHF
42.520177	Grüne Matte 119x178/2.8cm 4-seitig verpuzzelt	21.0	Stk	170.00

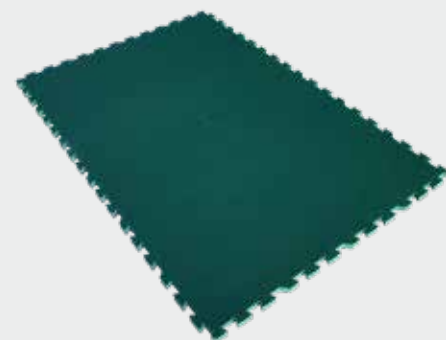

GRÜNE MATTE

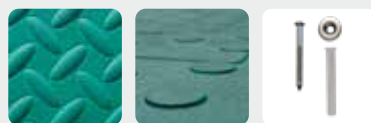

Oberfläche Unterfläche Befestigung



ANBINDESTALL



**Liege-
bereich**

GRÜNE MATTE

Einzelmatte

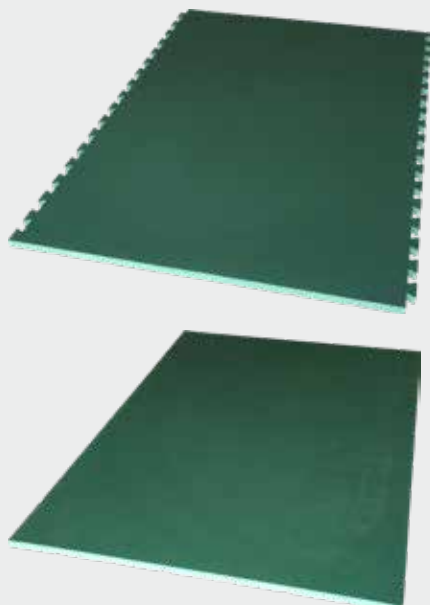

GRÜNE MATTE

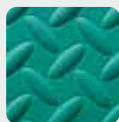

Oberfläche



Unterfläche



Befestigung

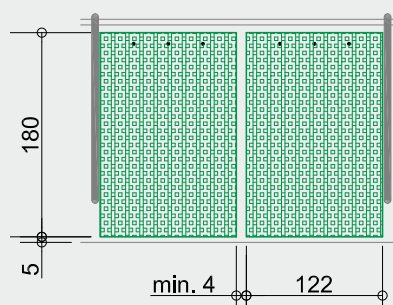

MONTAGEBEISPIEL

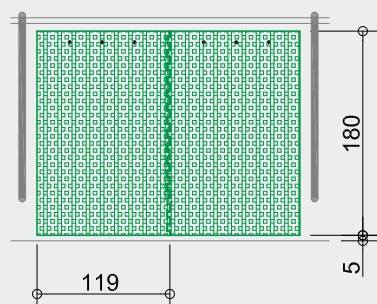

MONTAGEBEISPIEL PUZZLEMATTE

Einsatzempfehlung Gelenkschutzmatte für Anbindestall & Laufstall

BVET-/BTS-Nr. 12208 / DLG-5679F

Material EVA- & Gummimischung

Besonderes Positive Eigenschaften zweier Grundstoffe:
1. EVA: Hautfreundlich, weniger Radiergummieffekt
2. Gummi: Stabilität und Dauerhaftigkeit
optimale Isolation
schnellste & einfachste Montage
Zuschnitt einfach möglich

Oberfläche Riffelprofil

Unterfläche Niedrige Noppen

Mattendicke 328mm

Montage Variante 1: Einzelmatte mit genügend Abstand und kopfseitiger Befestigung, Langzeitwachstum muss beim Verlegen der Matten berücksichtigt werden.

Variante 2: Matten im Puzzerverbund. Nach jedem zweiten Bügel mit U-Profil befestigen.

Beachten: Matten vor direkter Sonneneinstrahlung (UV) schützen. Bei Wachstum der Matte kann diese problemlos geschnitten werden.

Art. Nr.	Bezeichnung	kg	Einh.	CHF
42.521180	Grüne Matte 122x180/2.8cm	22.0	Stk	177.00
42.521190	Grüne Matte 125x190/2.8cm	23.8	Stk	199.00
42.520180	Grüne Matte 119x180/2.8cm 2-seitig verpuzzelt	22.8	Stk	178.00
42.520190	Grüne Matte 118x190/2.8cm 2-seitig verpuzzelt	22.0	Stk	198.00
Optionen				
44.410000	Nageldübel 10x80 CNS inkl. U-Sch.		Gar	1.50
42.520176	U-Profil CNS für Grüne Matte inkl. Befestigung		Stk	9.00



ANBINDESTALL



**Liege-
bereich**

KEN Einzelmatte



KEN



Oberfläche

Unterfläche

Befestigung

Einsatzempfehlung	Liegematte für den Anbindestall
Material	Hochwertiger Gummi aus ressourcenschonender Produktion
Besonderes	Unterseite mit einfachen Noppen bringt Weichheit
Mattendicke	20mm
Montage	Abstand vom Lägerende 3cm. Befestigung mit drei Schrauben kopfseitig. Langzeitwachstum muss beim Verlegen der Matten berücksichtigt werden

Art. Nr.	Bezeichnung	kg	Einh.	CHF
41.411183	Gummimatte KEN 110x183cm	40.0	Stk	126.00
41.411200	Gummimatte KEN 110x200cm	44.0	Stk	136.00
41.412183	Gummimatte KEN 120x183cm	44.0	Stk	135.00
41.412200	Gummimatte KEN 120x200cm	48.0	Stk	148.00
41.412220	Gummimatte KEN 120x220cm	53.0	Stk	162.00
41.413200	Gummimatte KEN 130x200cm	47.0	Stk	160.00

LENTA Einzelmatte



LENTA

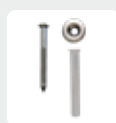
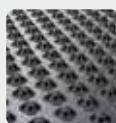

Oberfläche

Unterfläche

Befestigung

Einsatzempfehlung	Liegematte für den Anbindestall
Material	Hochwertiger Gummi aus ressourcenschonender Produktion
Besonderes	Doppelt aufgebautes Noppenprofil, integriertes Gefälle, Schutzsperrern.
Mattendicke	20mm
Montage	Abstand vom Lägerende 3cm. Befestigung mit drei Schrauben kopfseitig. Langzeitwachstum muss beim Verlegen der Matten berücksichtigt werden.

Art. Nr.	Bezeichnung	kg	Einh.	CHF
41.510150	Gummimatte LENTA 100x150cm	30.0	Stk	127.00
41.510165	Gummimatte LENTA 100x165cm	33.0	Stk	140.00
41.510175	Gummimatte LENTA 100x175cm	35.0	Stk	148.00
41.510185	Gummimatte LENTA 100x185cm	37.0	Stk	156.00
41.511150	Gummimatte LENTA 110x150cm	33.0	Stk	138.00
41.511165	Gummimatte LENTA 110x165cm	36.0	Stk	154.00
41.511175	Gummimatte LENTA 110x175cm	39.0	Stk	163.00
41.511185	Gummimatte LENTA 110x185cm	41.0	Stk	172.00
41.512165	Gummimatte LENTA 120x165cm	40.0	Stk	167.00
41.512175	Gummimatte LENTA 120x175cm	42.0	Stk	177.00
41.512185	Gummimatte LENTA 120x185cm	44.0	Stk	187.00



ANBINDESTALL



Die Beratungsstelle für Unfallverhütung in der Landwirtschaft (BUL) empfiehlt den Einsatz von rutsch-hemmenden Bodenbelägen im Stallgang.



**BUL
SPAA
SPIA**

Stallgang

THERMO/DUNLOMAT/DIAMANT

Laufgangmatte



DUNLOMAT

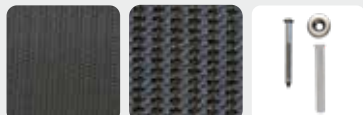

Oberfläche Unterfläche Befestigung



THERMO



Oberfläche Unterfläche Befestigung



ROLLENMATTE DIAMANT

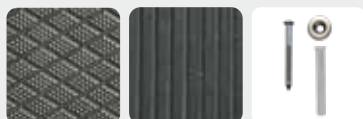

Oberfläche Unterfläche Befestigung

Einsatzempfehlung Stallgang im Anbindestall, Fahrzeuge

BVET-Nr. 12048 (für Dunloamat)

Material Neugummi mit oder ohne Geweibeinlage

Mattendicke 8/10/14 mm

Beachten Wärmeausdehnung muss beim Verlegen berücksichtigt werden. Matte nach dem Ausrollen setzen lassen.

Art. Nr.	Bezeichnung	kg	Einh.	CHF
Dunloamat				
40.461100	Rollenmatte Dunloamat 10mm 100cm	10.0	Lfm	143.00
40.461120	Rollenmatte Dunloamat 10mm 120cm	12.0	Lfm	172.00
40.461150	Rollenmatte Dunloamat 10mm 150cm	15.0	Lfm	214.00
40.461160	Rollenmatte Dunloamat 10mm 160cm	16.0	Lfm	229.00
40.461200	Rollenmatte Dunloamat 10mm 200cm	20.0	Lfm	286.00
Thermo 10				
40.462010	Rollenmatte Thermo 10mm mit Geweibe 100cm	12.0	Lfm	65.00
40.462012	Rollenmatte Thermo 10mm mit Geweibe 120cm	14.4	Lfm	78.00
40.462015	Rollenmatte Thermo 10mm mit Geweibe 150cm	18.0	Lfm	97.00
40.462020	Rollenmatte Thermo 10mm mit Geweibe 200cm	24.0	Lfm	129.00
Thermo 8				
40.462100	Rollenmatte Thermo 8mm 100cm	11.5	Lfm	48.00
40.462120	Rollenmatte Thermo 8mm 120cm	13.5	Lfm	57.00
40.462150	Rollenmatte Thermo 8mm 150cm	17.0	Lfm	72.00
40.462200	Rollenmatte Thermo 8mm 200cm	23.0	Lfm	95.00
Diamant				
40.465212	Rollenmatte Diamant 14mm 120cm	42.0	Lfm	75.00
40.465215	Rollenmatte Diamant 14mm 150cm	42.0	Lfm	94.00
40.465220	Rollenmatte Diamant 14mm 200cm	42.0	Lfm	125.00
Optionen				
44.410000	Nageldübel 10x80 CNS inkl. U-Scheibe		Gar	1.50
00.440000	Schnittkosten Zwischenlängen		Stk	17.00
00.450000	Schnittkosten in Längsrichtung		Lfm	12.00

Preise exkl. MwSt.



AUSLAUF



**Weide-
gassen**

ECORASTER

Laufgangmatte

Einsatzempfehlung	Weidezuläufe, Strassenbefestigungen, Offenställe, Ausläufe aller Art
Material	PE
Rastergrösse	33 x 33cm, wird jedoch bereits vorgesteckt auf 100 x 133cm angeliefert.
Gewicht	E50: 11kg/m ² E40: 8kg/m ²

Ecoraster elastic E50, Masse 33x33/5cm

Starke Ausführung für alle Anwendungsbereiche

1 Palette = 57.20m² / 1 Lkw = 1258.18m²

Art. Nr.	bis 114.4m ² / m ²	ab 114.4m ² / m ²	ab 458.0 m ² / m ²
36.451300	22.50	21.50	20.50

Ecoraster elastic E40, Masse 33x33/4cm

Leichte Ausführung: nicht befahrbar, Zwingend 5-10cm übersanden.

1 Palette = 73.15m² / 1 Lkw = 1609.30m²

Art. Nr.	bis 146.3m ² / m ²	ab 146.4m ² / m ²	ab 512.0m ² / m ²
36.451400	19.10	18.00	17.50



Befüllung (Sand/Humus)

ECORASTER

Ausgleichsschicht (Split)

Tragschicht (Schotter)

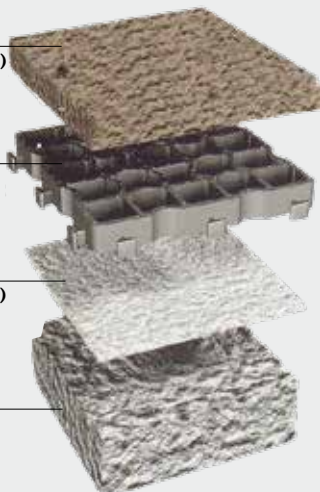

UNIVERSALMATTE

Einzelmatte

Einsatzempfehlung Aussenfutterplätze, Wege

Material PVC Kunststoff

Besonderes

Kann ohne Untergrundvorbereitung verlegt werden.
Wasserdurchlässig durch Drainagelöcher.
Rutschfest durch profilierte Oberfläche.
Einfaches Verlegen durch Falzverbindungen.

Mattendicke 55mm

Gewicht Ca. 37.5kg/m²

Beachten

Je nach Verwendungszweck kann Ober- und Unterfläche gewendet werden. Eine Übersandung wird empfohlen.

Art. Nr.	Bezeichnung	kg	Einh.	CHF
36.451700	Universal Kunststoffplatte gelocht 74x54/5.5cm Nutzfläche: 0.4m ²	15.0	Stk.	18.70



UNIVERSALMATTE



Oberfläche

Unterfläche



VORHÄNGE



**PVC &
GUMMI**

STREIFENVORHANG PVC

Einsatzempfehlung Landwirtschaft, Pferdehaltung, Bau, Industrie

Material Weich-PVC

Eigenschaften glasklar mit leichtem Blaustich, UV-stabilisiert

Montage Im-Licht (Unter-Sturz): Höhenverlust in der Durchfahrt 5cm / Vor-Licht (Vor-Sturz): Seitliche Überlappung von je 10cm / Überlappung einzelner Streifen von 10-15cm.

Art. Nr.	Bezeichnung	kg	Einh.	CHF
35.150150	Streifenvorhang PVC 100mm/3mm, Rolle à 50Lfm	18.0	Roll	143.00
35.150250	Streifenvorhang PVC 200mm/3mm, Rolle à 50Lfm	36.0	Roll	199.00
35.150325	Streifenvorhang PVC 300mm/3mm, Rolle à 25Lfm	26.5	Roll	140.00
35.150350	Streifenvorhang PVC 300mm/3mm, Rolle à 50Lfm	53.0	Roll	279.00
Fertig konfektioniert inkl. Befestigung				
35.150410	Streifenvorhang fertig konfektioniert Breite 100cm mit 5 Streifen à 250cm	14.1	Stk	148.00
35.150425	Streifenvorhang fertig konfektioniert Breite 125cm mit 6 Streifen à 250cm	16.9	Stk	177.00
35.150430	Streifenvorhang PVC 300/3mm inkl. Befestigungsblech montiert 250cm	5.0	Stk	33.00
Optionen				
35.150098	Befestigungsschiene Edelstahl 98.4cm	0.7	Stk	18.00
35.150123	Befestigungsschiene Edelstahl 123cm	0.8	Stk	22.00
35.150030	Befestigungsblech 30cm (5St/Lfm)	0.2	Stk	3.40



STREIFENVORHANG PVC

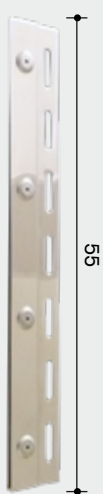

Befestigungsblech



Befestigungsschiene



MELKSTAND



FARMERMAT

Einzelmatte



GRÜNE MATTE

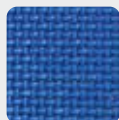

Oberfläche

Unterrfläche

Befestigung

Einsatzempfehlung Melkstandgrube, Arbeitsplatzmatte

Material EVA

Besonderes Beständig gegen herkömmliche Säuren und Laugen im Melkstandbereich.

Oberfläche Riffelprofil

Unterfläche Glatt

Mattendicke 21mm

Mattengrösse 100cm x 100cm

Gewicht 3kg/m²

Art. Nr.	Bezeichnung	kg	Einh.	CHF
44.521010	Farmer - Mat blau, 100x100cm/21mm 4-seitig verpuzzelt	2.9	Stk	46.00



SOFTGRIP PLUS auf Mass

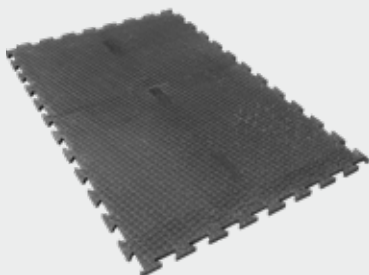

SOFTGRIP PLUS 4-Seitig verpuzzelt



Oberfläche

Unterfläche

Befestigung

SOFTGRIP PLUS

Puzzlematten

Einsatzempfehlung Laufflächen für Rindvieh, Melkstand, Zwischengänge

BVET-Nr. 12325

Material Neugummi

Oberfläche Reifenprofil: spezielle Grip-Oberfläche für perfekte Rutsicherheit

Unterfläche Softstick

Mattendicke 24mm

Mattengrösse Matten werden auf Mass produziert.

Art. Nr.	Bezeichnung	kg	Einh.	CHF
44.499550	SOFTGRIP plus Laufgangbelag 24mm, inkl. CNS Befestigungen	23.9	m ²	66.00
44.499551	SOFTGRIP plus Laufgangbelag 24mm, inkl. CNS Befestigungen für Guss- asphalt	23.9	m ²	73.00
44.499157	SOFTGRIP plus Standard Laufgang- belag 24mm, 104x156cm, 4-seiten verpuzzelt, inkl. CNS Befestigungen	37.2	Stk	103.00



FRESHLIGHT® LED BELEUCHTUNG



**VOLL-
SPEKTRUM-
SONNENLICHT
& IONISATION**

FRESHLIGHT LED LAMPEN

LED Freshlight ist die einzigartige Kombination aus Vollspektrumsonnenlicht und Ionisation in einer Lampe. Das Licht regt die Vitamin D3 Produktion der Tiere an und die Ionisation senkt den Anteil an Feinstaub, Keimen und Ammoniak in der Stallluft. Die Gesundheit und die Vitalität der Tiere werden nachhaltig unterstützt.

Einsatzempfehlung Ställe, Reithallen und Reitplätze.

Besonderes Vollspektrumsonnenlicht und Ionisation.

Beachten Zur Installation der Lampen ist ein 4-poliger Anschluss mit 230 Volt erforderlich.

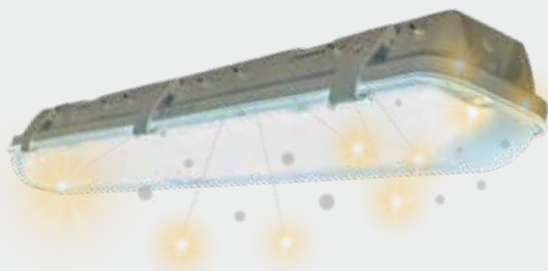

Metallborsten im Lampengehäuse zur Ionisierung der Stallluft

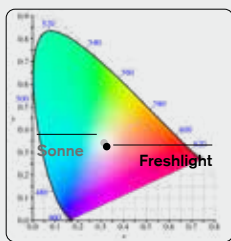

Lichtspektrum entspricht dem Sonnenlicht

Art. Nr.	Bezeichnung	kg	Einh.	CHF
80.122090	LED- Freshlight Typ 122, 1262x90mm, mit Ionenaustausch 230V, 40Watt, 6400Lumen, dimmbar	2.6	Stk	286.00
80.156090	LED- Freshlight Typ 152, 1566x90mm, mit Ionenaustausch 230V, 48Watt, 7680Lumen, dimmbar	2.9	Stk	335.00
80.156128	LED- Freshlight Typ 154, 1566x128mm, mit Ionenaustausch 230V, 96Watt, 15360Lumen, dimmbar	3.8	Stk	460.00
80.000005	ATEX 24 -Kupplung weiblich		Stk	9.00
80.000006	ATEX 24 -Kupplung männlich		Stk	9.00

Pro Lampe 1x ATEX weiblich, bei Durchschlaufen zusätzlich 1x männlich Garantien sind jederzeit einsehbar unter www.ghag.ch

Optionen				
80.000040	Überspann- Feinschutz mit Funktionsleuchte, Max: 277V, Min: 175V	0.1	Stk	76.00
80.000010	Digital Dimmer Typ IGBT für max. 2'000W	0.2	Stk	438.00
80.000020	Lichtfilter 250V, 10A, 50/60Hz	0.1	Stk	346.00
00.101032	Lichtplan nach Angaben des Ausführungsplan erstellen		Pau	200.00

Steuerungseinheiten

Auswahl für Manuell oder Automatikbetrieb / Helligkeitsabhängige Lichtsteuerung / Wochen Zeitschaltuhr / Permanente Ionisierung auch ohne Licht / Vorprogrammierung der Grundeinstellung, weitere spezifische Einstellungen nach Wunsch / bis max. 2000W (z.B. 20Stk von Typ 154 mit 96W) / Grösse: 398x498/200mm / integrierter Überspannschutz Nr. 80.000040

Besonderes

Art. Nr.	Bezeichnung	Einh.	CHF
80.000031	Lichtsteuerung SPS DimTime Zeitschaltuhr, Dimmfunktion 0 - 100%	Stk	2840.00
Optionen			
80.000032	Zusatzmodul für zweiter Dimmer über 2000W	Stk	108.00
80.000033	Externer Bedientaster zu Lichtsteuerung	Stk	175.00
80.000034	Ethernet Switch mit 5 Ports (Ankopplung an App oder PC)	Stk	156.00

80.000006

Output (bei Bedarf), ATEX 24, männlich

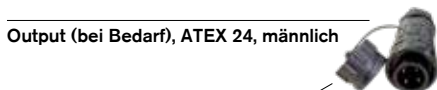

80.000005

Input, ATEX 24, weiblich

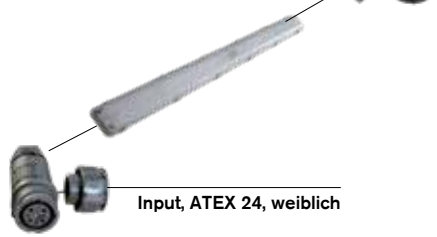

80.000040



80.000010



00.101032

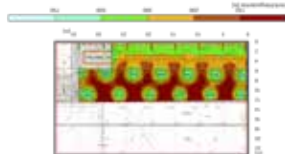

80.000031





FRESHLIGHT® LED SCHEINWERFER



**VOLL-
SPEKTRUM-
SONNENLICHT
& IONISATION**

LED SCHEINWERFER

Einsatzempfehlung Ställe, Aussenplätze, Reithallen und Reitplätze.

Besonderes Vollspektrumsonnenlicht

Beachten Damit die LED Leuchten keinen Schaden durch Stromschwankungen nehmen, empfehlen wir unseren Überspann-Feinschutz zu installieren..

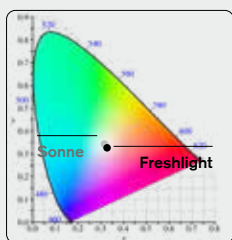

Lichtspektrum entspricht dem Sonnenlicht

80.000007
80.000008



80.000009
80.000012



80.000040



Art. Nr.	Bezeichnung	kg	Einh.	CHF
80.500060	LED- Freshlight Typ HB 60 SMT 230V, 60Watt, 11'400Lumen	3.1	Stk	215.00
80.500125	LED- Freshlight Typ HB 125 SMT 230V, 125Watt, 23'750Lumen	5.2	Stk	317.00
80.500250	LED- Freshlight Typ HB 250 SMT 250V, 250Watt, 47'500Lumen	9.4	Stk	644.00
80.500255	LED- Freshlight Typ HBS 50W 250V, 50Watt, 10'000Lumen, ATEX 15, dimmbar	3.0	Stk	193.00
80.500260	Montageset duo zu HBS 50W		Stk	21.00
80.500261	Montageset triple zu HBS 50W		Stk	23.00
Zubehör				
80.000007	ATEX 15 -Kupplung weiblich		Stk	8.00
80.000008	ATEX 15 -Kupplung männlich		Stk	8.00
80.000009	ATEX-T Kupplung, W24 / W15 / M24		Stk	21.00

IONISATION

Einsatzempfehlung Ställe jeglicher Art

Durch die Ionisation werden Sauerstoffteilchen negativ geladen. Dadurch binden sie Geruchs- und Krankheitserreger und fallen mit diesen zu Boden. Die Qualität der Raumluft verbessert sich innerhalb kürzester Zeit spürbar.

Besonderes

Art. Nr.	Bezeichnung	kg	Einh.	CHF
80.500370	Ionbar 600 230V, 1.6Watt, 1200Mio Ions/s, ATEX 15	0.4	Stk	132.00
80.500370	Ionstar 28.5cm 230V, 1.8 Watt. ATEX 15	0.4	Stk	154.00



IONBAR



IONSTAR



Ionisierte Sauerstoffteilchen binden Staub und Bakterien



KÄLBERIGLUS



KÄLBERIGLUS



CALFOTEL IGLU TYP SMALL

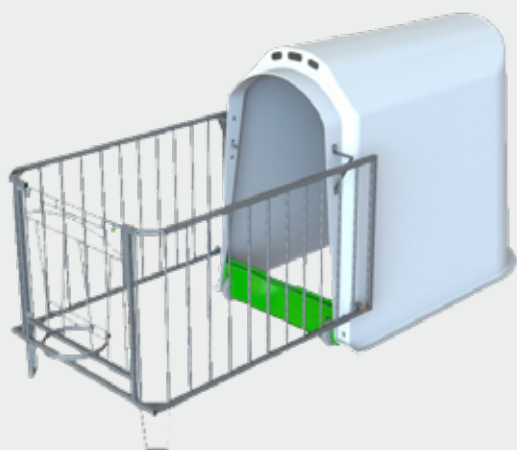

CALFOTEL IGLU TYP COMFORT

Einsatzempfehlung	Professionelle Kälberaufzucht. Calf-o-Tel® ist ein Gesamtsystem, das sowohl Einzel- wie auch Gruppeniglus für jegliches Aufzuchtstadium anbietet. Jegliches Zubehörmaterial ist untereinander kompatibel.
Material	Glasfaserverstärkter Polyester mit UV-Schutz
BVET-NR.:	Für Typ Small: 16047 Für Typ Comfort: 16047 Für Typ Open Top: 16104
Besonderes	- keine Ecken, Einbuchtungen & Kanten - UV-beständig - Einsperrmöglichkeit durch herausnehmbares Frontgitter - lichtundurchlässig, immer Schattentemperatur

Art. Nr.	Bezeichnung	kg	Einh.	CHF
Für 1 Kalb bis 4 Monate				
35.390375	Iglu Typ Small inkl. Holzschwelle Aussenmasse: L:150cm B:120cm H:125cm Innenmasse: L:142cm B:105cm H:125cm	27.0	Stk	319.00
35.390576	Umrandung zu Iglu Small & Comfort mit Eimerring L:150cm B:120cm H:95cm	34.0	Stk	221.00
Für 1 Kalb bis 4 Monate oder zwei Kälber bis 3 Wochen				
35.390575	Iglu Typ Comfort inkl. Kunststoffschwelle Aussenmasse: L:200cm B:120cm H:140cm Innenmasse: L:190cm B:105cm H:140cm	36.0	Stk	447.00
35.390576	Umrandung zu Iglu Small & Comfort mit Eimerring L:150cm B:120cm H:95cm	34.0	Stk	221.00
Optionen				
35.392558	Futterstation für Aussenbereich mit Heu & Kraftfutterbehälter	5.5	Stk	140.00
35.380418	Heu- und Kraftfutterbehälter Kunststoff für Aussenfütterung mit verzinktem Deckel zum Einhängen an der Umran- dung, Höhe x Gesamtbreite 54x30cm	3.6	Stk	73.00
35.392534	Spergitter für Small/Comfort	5.0	Stk	93.00
35.392560	Nuckeleimer mit Nuckel	1.0	Stk	12.80
35.392551	Nuckeleimerhalter f. Small/Comfort	0.8	Stk	14.00
35.392554	Heuraufe f. Small/Comfort B:38 H:30 T:13cm	1.7	Stk	29.00
35.392550	Eimerring f. Small/Comfort	1.0	Stk	9.30
35.392556	Futterschale 5l	1.0	Stk	5.80
35.392557	Futterschale 8l	1.0	Stk	9.30
35.380005	Tränkeimer Kunststoff 5l	1.0	Stk	2.60
35.380017	Tränkeimer Kunststoff 12l	0.5	Stk	3.20



DELTEX



**KUNSTSTOFF-
BOXENBÜGEL**

KUNSTSTOFF-BOXENBÜGEL

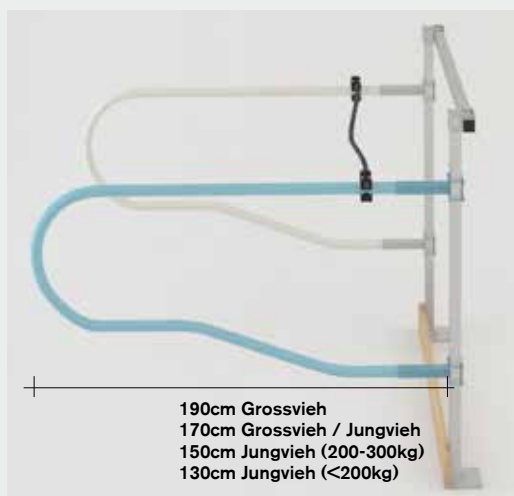

BOXENBÜGEL (BLAU MARKIERT)

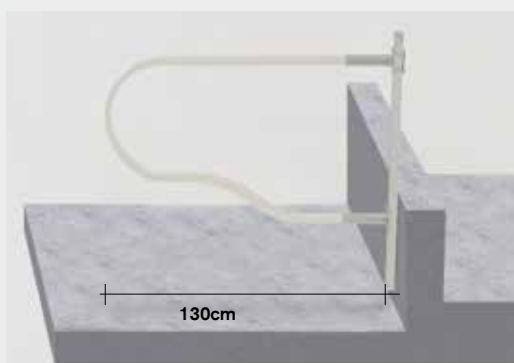

FRESSGITTERBÜGEL

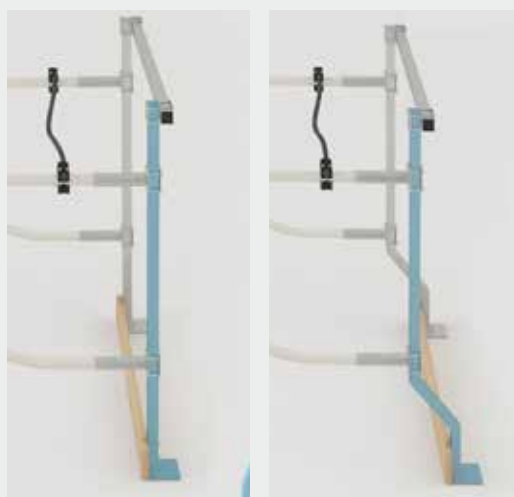

PFOSTEN GERADE

PFOSTEN SCHWANENHALS

Einsatzempfehlung	Liegeboxen
Material	Kunststoff
BVET-NR.:	Jungvieh: 13293 (provisorisch) Grossvieh: 13294
Besonderes	Deltex Bügel sind flexibel und darum tierfreundlich und fördern ein natürliches Verhalten Bewegungsverhalten. Die Montage ist einfach und schnell.

Art. Nr.	Bezeichnung	kg	Einh.	CHF
38.145190	Liegeboxenbügel Deltex Typ flexiBelle 190 für Grossvieh inkl. Befestigung	13.5	Stk	140.00
38.145170	Liegeboxenbügel Deltex Typ flexiBelle 170 für Grossvieh / Jungvieh, inkl. Befestigung	12.0	Stk	125.00
38.145150	Liegeboxenbügel Deltex Typ flexiBelle 150 für Jungvieh (LG 200-300kg) inkl. Befestigung an 4-kant Pfosten	10.0	Stk	115.00
38.145129	Liegeboxenbügel Deltex Typ flexiBelle 130 für Jungvieh (LG < 200kg) inkl. Befestigung an 4-kant Pfosten	9.0	Stk	111.00
38.145131	Fressgitterbügel Deltex Typ flexiBelle 130 (Ø44mm), ohne Schrauben	9.0	Stk	107.00
Pfosten				
38.145257	I Pfosten verzinkt 4-kant 60x60/4mm, L= 170cm, mit Bodenplatte	15.6	Stk	67.00
38.145258	Pfosten verzinkt TB 4-Kant 60x60/4mm, L=170cm, Schwanenhals mit Bodenplatte	17.3	Stk	71.00
38.145255	Pfosten CNS TB 4-Kant 60x60/3mm, L= 170cm Schwanenhals, mit Bodenplatte	17.0	Stk	130.00
38.145259	Pfosten verzinkt HB 4-Kant 60x60/4mm, L=160cm, Schwanenhals mit Bodenplatte	16.3	Stk	69.00
Zubehör				
21.101625	Bolzenanker INOX A4, M12/118	0.1		2.90
21.108375	Holzschraube CNS Sechskant 10x100mm			0.69
38.140210	Querschelle Ø 25mm / Ø 50mm inkl. Schrauben	0.5		9.90
38.140200	Kunststoffdrahtseil Deltex ummantelt Ø 25mm	0.6		11.00
38.145220	Querrohr 4-kant 60x60/2mm, L= 600cm	22.8		67.00
38.145300	Kunststoff-Stopfen 60x60/5mm schwarz			1.60
38.145200	Halterung kompl. für Querrohr an Pfosten	1.3		9.90
35.392556	Rohrverbinder für 4-kant Rohr	2.5		14.80



Laufgang S. 05-13



Liegebereich S. 14-23



Rindermast S.24-27



Abkalbebox S.28



Anbindestall Liegebereich S.30



Stallgang S. 34



Auslauf S. 36



Vorhänge S. 38



Melkstand S.40



LED Licht & Ionisation S.42



Kälberglus S. 46



Boxenbügel S. 48

Wir liefern direkt zu Ihnen

Unsere Lieferkosten berechnen sich aus der Distanz Ihres Standortes zu unserem Abholler in Buttisholz und dem Gewicht Ihrer Bestellung:

bis kg	Kreis 1 CHF/Stk	Kreis 2 CHF/Stk	Kreis 3 CHF/Stk	Kreis 4 CHF/Stk
Art. Nr.	00.000070	00.000090	00.000120	00.000200
100 kg	71.00	78.00	83.00	auf Anfrage
200 kg	77.00	97.00	110.00	auf Anfrage
300 kg	112.00	158.00	171.00	auf Anfrage
500 kg	130.00	170.00	203.00	auf Anfrage
750 kg	182.00	220.00	271.00	auf Anfrage
1000 kg	194.00	240.00	294.00	auf Anfrage
1500 kg	217.00	275.00	328.00	auf Anfrage
2000 kg	243.00	309.00	409.00	auf Anfrage
3000 kg	299.00	410.00	494.00	auf Anfrage
4000 kg	319.00	453.00	567.00	auf Anfrage
ab 4000 kg	auf Anfrage	auf Anfrage	auf Anfrage	auf Anfrage

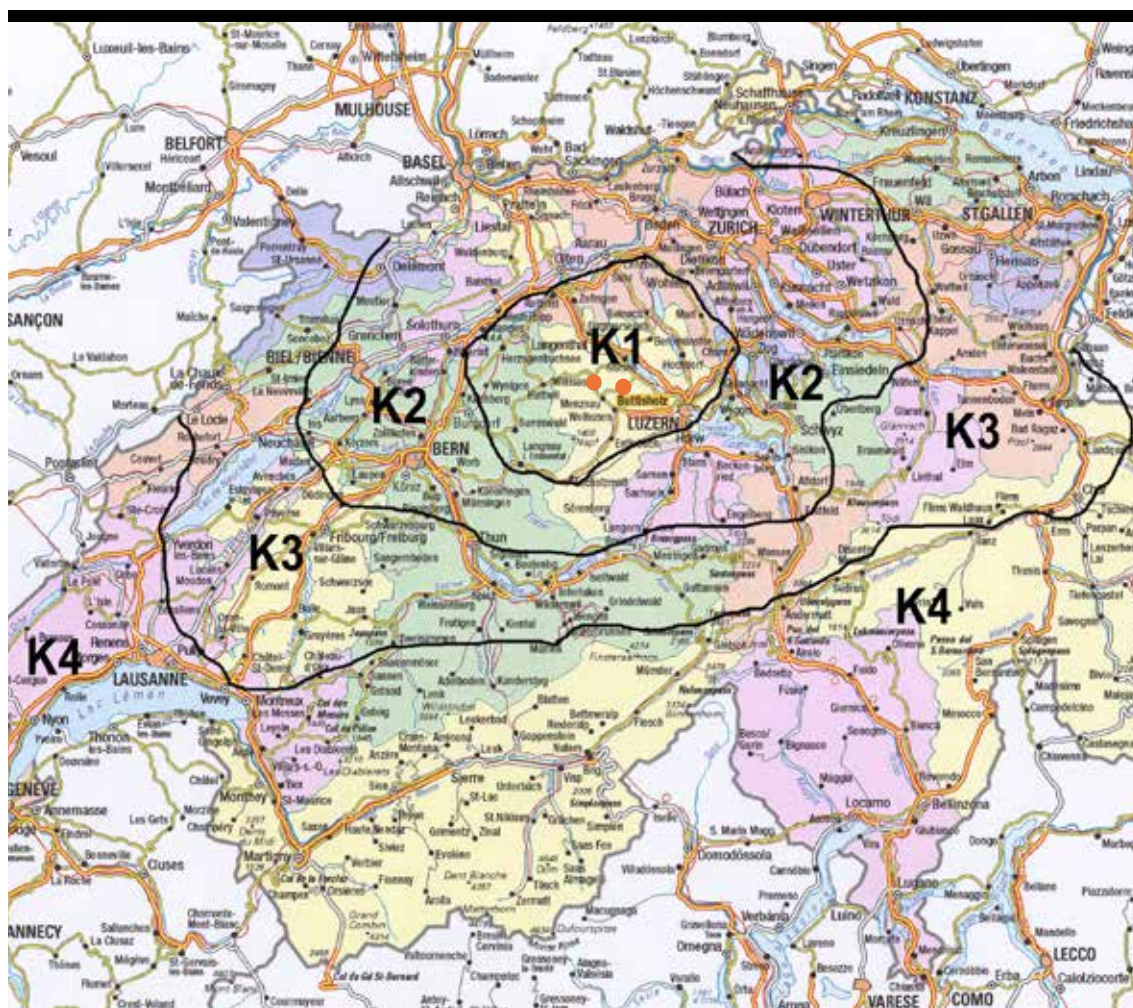



 www.ghag.ch

 www.facebook.com/GrueterHandelsAG

 www.instagram.com/grueterhandelsag

