

FEBRUAR
2020



+ BETONTE ROSTE



 **GRÜTER**
Böden aus Beton • Gummi
Kunststoff • www.ghag.ch

erfrischend *traditionell*

Sie möchten Ihren Stall erweitern oder denken an einen Neubau? Wir helfen Ihnen, die optimalen Betonelemente für Ihr Bauvorhaben zu finden. Die Elemente werden zu 100% in der Schweiz durch die Schmidiger Betonelemente AG produziert. Unsere Spezialisten können auf langjährige Erfahrung rund um den Beton-Elementbau zurückgreifen. Wir beraten Sie gern!

VERKAUF & VERTRIEB

Grüter-Handels AG
Gewerbezone 7
CH-6018 Buttisholz

Tel. CH: +41 (0)41 929 60 60

Tel. AT: +43 (0)72 051 10 18

Fax: +41 (0)41 929 60 69

E-Mail: info@ghag.ch

www.betonroste.ch

www.ghag.ch

Öffnungszeiten

MO - DO 07.15 – 12.00 // 13.15 – 17.30

FR 07.15 – 12.00 // 13.15 – 16.30



PRODUKTION & ABHOLLAGER

Schmidiger Betonelemente AG,
Steimatt Nord 1
6130 Willisau

Telefon: +41 41 970 20 02

Fax: +41 41 970 10 08



Die einzigen Betonroste aus der Schweiz!

BETONROSTE

	Typ	Höhe	Spalten- breite	Eigenschaften	Seite
Für Milchvieh	20/1135	20cm	35mm	Sehr stark & sauber	05
	20/435	20cm	35mm	Preiswert & stark	07
	20/835	20cm	35mm	Sehr sauber	09
	20/439	20cm	39mm	Für Gummiauflage	11
	16/355	20cm	35mm	Für Umbauten	13
Für Mutterkühe	20/430	20cm	30mm	Preiswert & stark	15
	20/32	20cm	30mm	Neu-/Umbau & Abwurfschacht	17
	16/305	16cm	30mm	Neu-/Umbau & stark	19
	16/32	16cm	30mm	Neu-/Umbau & Abwurfschacht	21
Für Jungvieh	20/32	20cm	30mm	Neu-/Umbau & Abwurfschacht	17
	16/305	16cm	30mm	Neu-/Umbau & stark	19
	16/32	16cm	30mm	Neu-/Umbau & Abwurfschacht	21
Für Kälber	7/30	7cm	30mm	Mit Einstreu	23
	16/40	16cm	30mm	Für Tiefstroh	25
	12/28	12cm	28mm	Am Fressplatz	27
Für Mastvieh	AMCO	16cm	30mm/35mm	Sehr sauber & weich	29-33
	16/39	20cm	39mm	Für Gummiauflage	35
	20/835	20cm	35mm	Sehr sauber	09
	20/439	20cm	39mm	Für Gummiauflage	11
	16/355	20cm	35mm	Für Umbauten	13
Abwurfschächte	Ersatzdeckel				37
	Abwurfschächte zum nachträglichen Einbau				37
Spezialelemente	20/100	20cm		Für Gruben	39
	16/50	16cm		Für Gruben	41
	Abschluss- & Bugelemente			Für Liegeboxen	43
	T-Stehelemente			Für Kanäle	45
Laufgangplatten	Element-Laufgangplatten				47
	Rillenplatte für Sanierungen				49
Transport	Transportkosten				51

SEHR STARK & SAUBER

meisteingesetzt



FÜR MILCHVIEH

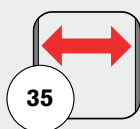

Spaltenbreite
(mm)

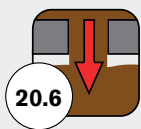

Durchlass (%)

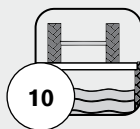

Max. Achslast (t)

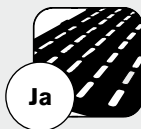

Eignung für
Spaltenaufgabe

Eigen- schaften

Speziell entwickelt
für Mistroboter

Grösste Nutzlast

QUERSCHLITZ TYP 20/1135

Softgrip S Optimiert

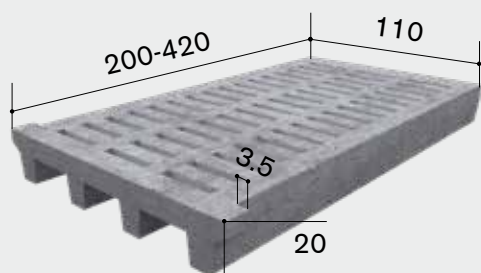

SOFTGRIP-S OPTIMIERT

Einsatzempfehlung	Roboterentmistung, Laufhof Milchvieh
BVET-Nr.	12346
Durchlass	18.1% SOFTGRIP S 30mm 20.6% SOFTGRIP S 35mm
Oberfläche	Quarzsand
Elementbreite	110cm
Schlitzbreite	35mm
Elementgewicht	240kg/m ²

Beachten Dieser Rost ist optimiert für den Einsatz mit SOFTGRIP S-Gummi. Der Rost kann aber auch ohne Gummi eingesetzt werden.

Art. Nr.	Länge (cm)	1-9 CHF/ Stk	10-19 CHF/ Stk	20-39 CHF/ Stk	40-59 CHF/ Stk	60- CHF/ Stk
10.113520	200	243.00	233.00	199.00	176.00	164.00
10.113521	210	259.00	246.00	210.00	191.00	176.00
10.113522	220	270.00	257.00	221.00	198.00	183.00
10.113523	230	282.00	269.00	231.00	206.00	193.00
10.113524	240	293.00	280.00	239.00	212.00	200.00
10.113525	250	304.00	291.00	248.00	224.00	208.00
10.113526	260	317.00	302.00	259.00	232.00	217.00
10.113527	270	329.00	315.00	268.00	242.00	227.00
10.113528	280	342.00	325.00	279.00	251.00	235.00
10.113529	290	352.00	337.00	289.00	261.00	246.00
10.113530	300	363.00	347.00	300.00	270.00	255.00
10.113531	310	375.00	358.00	310.00	279.00	264.00
10.113532	320	385.00	367.00	320.00	290.00	272.00
10.113533	330	395.00	376.00	327.00	297.00	280.00
10.113534	340	406.00	387.00	338.00	308.00	290.00
10.113535	350	417.00	398.00	347.00	315.00	298.00
10.113536	360	426.00	406.00	356.00	324.00	307.00
10.113537	370	437.00	419.00	366.00	334.00	318.00
10.113538	380	447.00	426.00	375.00	344.00	326.00
10.113539	390	458.00	437.00	385.00	353.00	334.00
10.113540	400	468.00	447.00	392.00	360.00	343.00
10.113541	410	477.00	457.00	402.00	370.00	353.00
10.113542	420	488.00	467.00	412.00	380.00	360.00

Schnittmöglichkeiten

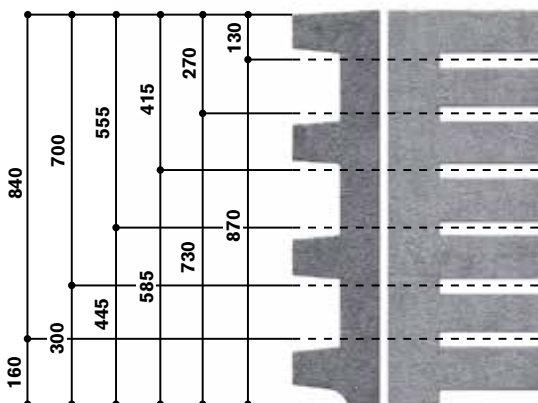

Nutzlasten/Auflagen

Länge (cm)	Achslast (kg)	Punktlast 30x40cm (kg)	Rostauflage (cm)
200-220	10000	5500	10.00
230-260	8000	5000	10.00
270-290	6800	4400	10.00
300-320	6000	3800	10.00
330-360	5100	3300	12.00
370-400	4200	2800	12.00
410-420	3300	2200	12.00

Preise exkl. MwSt.

Optionen			
Art. Nr.	Artikelbezeichnung	Einh.	CHF
10.199920	Abwurfschacht eingebaut CNS 33x27cm	Stk	203.00
10.199901	Lehrabänderung spezial Mass, netto	Stk	190.00
10.199900	Aussparung in Betonrost	Stk	65.00
10.100100	Filz für Auflage Betonroste 80/10mm	Lfm	0.80

PREISWERT & STARK



FÜR MILCHVIEH

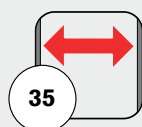

Spaltenbreite
(mm)

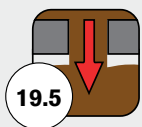

Durchlass (%)

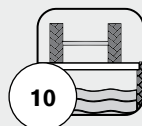

Max. Achslast (t)



Eignung für
Spaltenauflage

Eigen- schaften

Meistverwendeter Rost
für Milchvieh

Optimales Preis-
Leistungs-Verhältnis

LANGSCHLITZ TYP 20/435

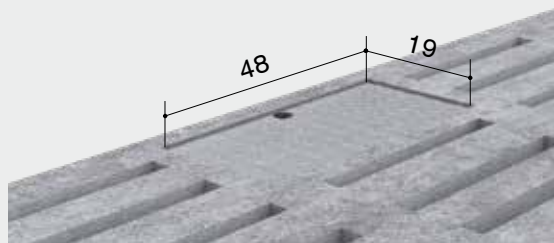
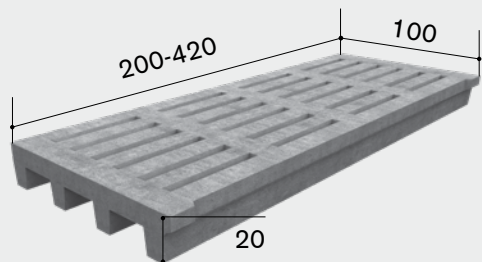

Einsatzempfehlung Milchvieh, ab 200kg Lebendgewicht

BVET-Nr. 12221

Durchlass ~19.5%

Oberfläche Quarzsand

Elementbreite 110cm

Schlitzbreite 35mm

Elementgewicht 262kg/m²

Art. Nr.	Länge (cm)	1-9 CHF/ Stk	10-19 CHF/ Stk	20-39 CHF/ Stk	40-59 CHF/ Stk	60- CHF/ Stk
10.104020	200	217.00	208.00	177.00	156.00	146.00
10.104021	210	231.00	220.00	187.00	170.00	157.00
10.104022	220	241.00	230.00	197.00	176.00	164.00
10.104023	230	252.00	241.00	206.00	184.00	173.00
10.104024	240	262.00	251.00	214.00	189.00	179.00
10.104025	250	272.00	261.00	222.00	200.00	186.00
10.104026	260	284.00	271.00	232.00	207.00	195.00
10.104027	270	295.00	283.00	240.00	216.00	204.00
10.104028	280	307.00	292.00	250.00	225.00	211.00
10.104029	290	316.00	303.00	259.00	234.00	221.00
10.104030	300	326.00	312.00	269.00	242.00	229.00
10.104031	310	337.00	322.00	278.00	250.00	237.00
10.104032	320	346.00	330.00	287.00	260.00	245.00
10.104033	330	355.00	338.00	294.00	266.00	252.00
10.104034	340	365.00	348.00	304.00	276.00	261.00
10.104035	350	375.00	358.00	312.00	283.00	268.00
10.104036	360	383.00	366.00	320.00	291.00	276.00
10.104037	370	393.00	377.00	329.00	300.00	286.00
10.104038	380	402.00	384.00	337.00	309.00	294.00
10.104039	390	412.00	394.00	346.00	317.00	301.00
10.104040	400	421.00	403.00	353.00	324.00	309.00
10.104041	410	429.00	412.00	362.00	333.00	318.00
10.104042	420	439.00	421.00	371.00	342.00	325.00

Schnittmöglichkeiten

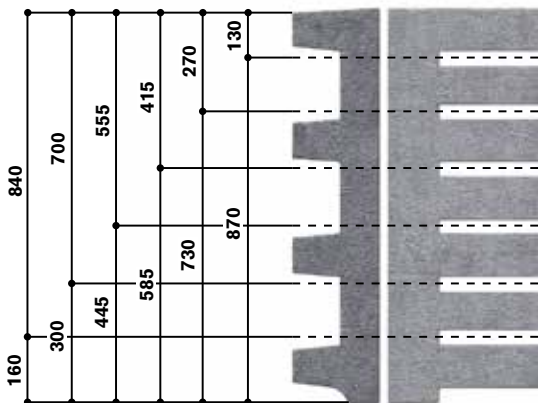

Nutzlasten/Auflagen

Länge (cm)	Achslast (kg)	Punktlast 30x40cm (kg)	Rostauflage (cm)
200-220	10000	5000	10.00
230-260	8000	4500	10.00
270-290	6200	4000	10.00
300-320	5400	3500	10.00
330-360	4600	3000	12.00
370-400	3800	2500	12.00
410-420	3000	2000	12.00

Optionen

Art. Nr.	Artikelbezeichnung	Einh.	CHF
10.199909	Abwurfschacht eingebaut CNS 48x19cm	Stk	203.00
10.199906	Lehrabänderung spezial Mass, netto	Stk	190.00
10.199912	Schnittkosten in Breite bei Quersteg, netto	Stk	100.00
10.199900	Aussparung in Betonrost	Stk	65.00
10.100100	Filz für Auflage Betonroste 80/10mm	Lfm	0.80

SEHR SAUBER & FÜR 2-FLÄCHENBUCHT



FÜR MILCHVIEH & MASTVIEH

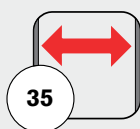

35

Spaltenbreite
(mm)

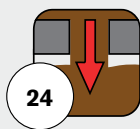

24

Durchlass (%)

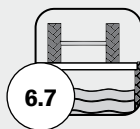

6.7

Max. Achslast (t)

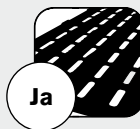

Ja

Eignung für
Spaltenaufgabe

Eigen- schaften

Grösster Durchlass

Einziger Spaltenrost
mit 8 Schlitzen

LANGSCHLITZ TYP 20/835

Softgrip S Optimiert

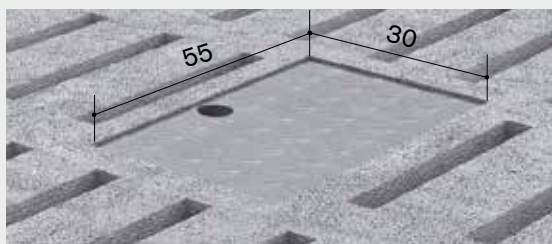
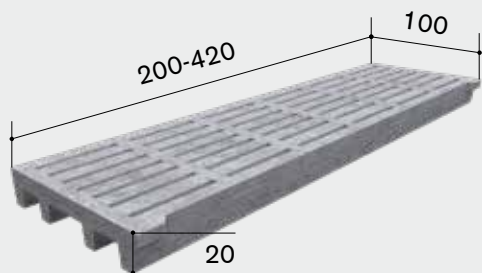

Einsatzempfehlung Mastvieh, Milchvieh, ab 200kg Lebendgewicht

BVET-Nr. 12325

Durchlass ~24%
SOFTGRIP S 30mm: 16.5%
SOFTGRIP S 35mm: 19%

Schlitzbreite 35mm

Elementgewicht 220kg/m²

Beachten Dieser Rost ist optimiert für den Einsatz mit SOFT-GRIP S-Gummi. Der Rost kann aber auch ohne Gummi eingesetzt werden.

Art. Nr.	Länge (cm)	1-9 CHF/ Stk	10-19 CHF/ Stk	20-39 CHF/ Stk	40-59 CHF/ Stk	60- CHF/ Stk
10.108520	200	217.00	208.00	185.00	167.00	161.00
10.108521	210	231.00	220.00	196.00	182.00	173.00
10.108522	220	241.00	230.00	206.00	188.00	181.00
10.108523	230	252.00	241.00	216.00	197.00	191.00
10.108524	240	262.00	251.00	224.00	202.00	198.00
10.108525	250	272.00	261.00	233.00	214.00	206.00
10.108526	260	284.00	271.00	243.00	222.00	216.00
10.108527	270	295.00	283.00	252.00	231.00	225.00
10.108528	280	307.00	292.00	262.00	241.00	233.00
10.108529	290	316.00	303.00	272.00	251.00	244.00
10.108530	300	326.00	312.00	282.00	259.00	253.00
10.108531	310	337.00	322.00	292.00	268.00	262.00
10.108532	320	346.00	330.00	301.00	278.00	271.00
10.108533	330	355.00	338.00	308.00	285.00	279.00
10.108534	340	365.00	348.00	319.00	296.00	289.00
10.108535	350	375.00	358.00	327.00	303.00	297.00
10.108536	360	383.00	366.00	336.00	312.00	306.00
10.108537	370	393.00	377.00	345.00	322.00	317.00
10.108538	380	402.00	384.00	354.00	331.00	325.00
10.108539	390	412.00	394.00	363.00	340.00	333.00
10.108540	400	421.00	403.00	371.00	347.00	342.00
10.108541	410	429.00	412.00	380.00	357.00	352.00
10.108542	420	439.00	421.00	389.00	367.00	360.00

Schnittmöglichkeiten

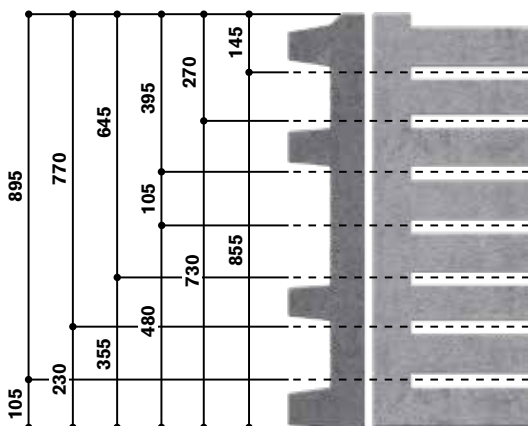

Nutzlasten/Auflagen

Länge (cm)	Achslast (kg)	Punktlast 30x40cm (kg)	Rostauflage (cm)
200-220	6700	3700	10.00
230-260	6000	3300	10.00
270-290	5400	3000	10.00
300-320	4600	2700	10.00
330-360	3800	2400	12.00
370-400	3000	1900	12.00
410-420	2200	1500	12.00

Optionen

Art. Nr.	Artikelbezeichnung	Einh.	CHF
10.199915	Abwurfschacht eingebaut CNS 55x30cm	Stk	234.00
10.199906	Lehrabänderung spezial Mass, netto	Stk	190.00
10.199912	Schnittkosten in Breite bei Quersteg, netto	Stk	100.00
10.199900	Aussparung in Betonrost	Stk	65.00
10.100100	Filz für Auflage Betonroste 80/10mm	Lfm	0.80

FÜR GUMMIAUFLAGE



FÜR MILCHVIEH & MASTVIEH

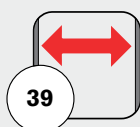

39

Spaltenbreite
(mm)

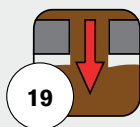

19

Durchlass (%)

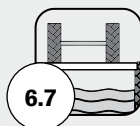

6.7

Max. Achslast (t)

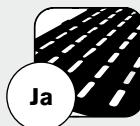

Ja

Eignung für
Spaltenauflage

Eigen- schaften

Optimiert für die Verwen-
dung mit Gummi

Bis 4.20m verfügbar

LANGSCHLITZ TYP 20/439

Softgrip S System

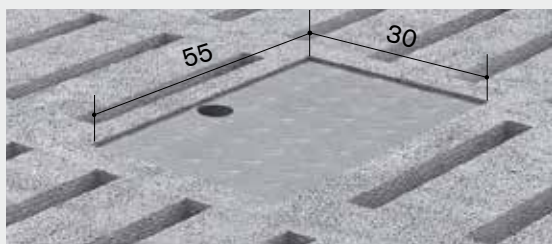
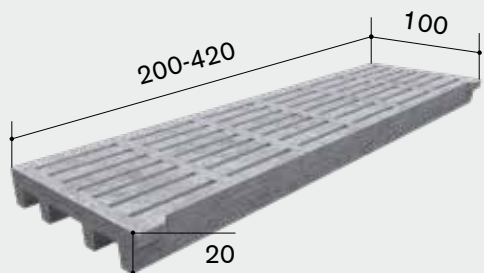

Einsatzempfehlung	Mastvieh, Milchvieh
BVET-Nr.	12325
Durchlass	Betonrost: ~26.5% SOFTGRIP S 30mm: 16.5% SOFTGRIP S 35mm: 19%
Schlitzbreite	39mm / mit gummierter Spaltenbodenauflage SOFTGRIP S werden die Schlitzte auf 30/35mm eingekürzt
Elementgewicht	218kg/m ²
Beachten	Dieser Rost darf nur zusammen mit SOFTGRIP S-Gummi angewendet werden.

Art. Nr.	Länge (cm)	1-9 CHF/ Stk	10-19 CHF/ Stk	20-39 CHF/ Stk	40-59 CHF/ Stk	60- CHF/ Stk
10.103920	200	217.00	208.00	185.00	167.00	161.00
10.103921	210	231.00	220.00	196.00	182.00	173.00
10.103922	220	241.00	230.00	206.00	188.00	181.00
10.103923	230	252.00	241.00	216.00	197.00	191.00
10.103924	240	262.00	251.00	224.00	202.00	198.00
10.103925	250	272.00	261.00	233.00	214.00	206.00
10.103926	260	284.00	271.00	243.00	222.00	216.00
10.103927	270	295.00	283.00	252.00	231.00	225.00
10.103928	280	307.00	292.00	262.00	241.00	233.00
10.103929	290	316.00	303.00	272.00	251.00	244.00
10.103930	300	326.00	312.00	282.00	259.00	253.00
10.103931	310	337.00	322.00	292.00	268.00	262.00
10.103932	320	346.00	330.00	301.00	278.00	271.00
10.103933	330	355.00	338.00	308.00	285.00	279.00
10.103934	340	365.00	348.00	319.00	296.00	289.00
10.103935	350	375.00	358.00	327.00	303.00	297.00
10.103936	360	383.00	366.00	336.00	312.00	306.00
10.103937	370	393.00	377.00	345.00	322.00	317.00
10.103938	380	402.00	384.00	354.00	331.00	325.00
10.103939	390	412.00	394.00	363.00	340.00	333.00
10.103940	400	421.00	403.00	371.00	347.00	342.00
10.103941	410	429.00	412.00	380.00	357.00	352.00
10.103942	420	439.00	421.00	389.00	367.00	360.00

Schnittmöglichkeiten

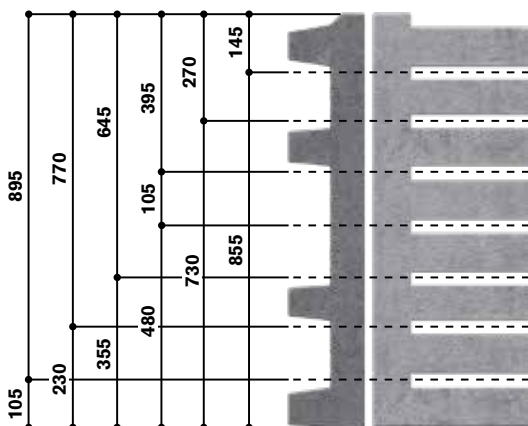

Nutzlasten/Auflagen

Länge (cm)	Achslast (kg)	Punktlast 30x40cm (kg)	Rostauflage (cm)
200-220	6700	3700	10.00
230-260	6000	3300	10.00
270-290	5400	3000	10.00
300-320	4600	2700	10.00
330-360	3800	2400	12.00
370-400	3000	1900	12.00
410-420	2200	1500	12.00

Optionen

Art. Nr.	Artikelbezeichnung	Einh.	CHF
10.199915	Abwurfschacht eingebaut CNS 55x30cm	Stk	234.00
10.199906	Lehrabänderung spezial Mass, netto	Stk	190.00
10.199912	Schnittkosten in Breite bei Quersteg, netto	Stk	100.00
10.199900	Aussparung in Betonrost	Stk	65.00
10.100100	Filz für Auflage Betonroste 80/10mm	Lfm	0.80

FÜR UMBAUTEN & FÜR 2-FLÄCHENBUCHT



FÜR MILCHVIEH & MASTVIEH

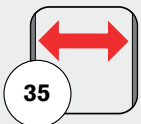

35

Spaltenbreite
(mm)

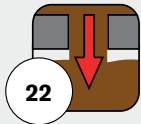

22

Durchlass (%)

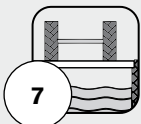

7

Max. Achslast (t)

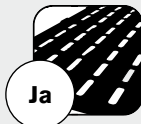

Ja

Eignung für
Spaltenauflage

Eigen- schaften

Ideal für den
Innenbereich

Hohe Nutzlast

LANGSCHLITZ TYP 16/355

Softgrip S Optimiert

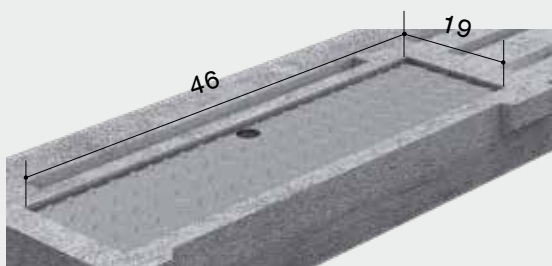
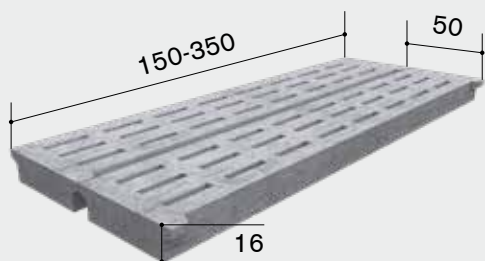

Einsatzempfehlung Mastvieh, Milchvieh, ab 200kg Lebendgewicht

BVET-Nr. 12325

Durchlass Betonrost: ~22%
SOFTGRIP S 30mm: ~16.5%
SOFTGRIP S 35mm: ~19%

Schlitzbreite 35mm

Elementgewicht 245kg/m²

Art. Nr.	Länge (cm)	1-19 CHF/ Stk	20-49 CHF/ Stk	50-99 CHF/ Stk	100-149 CHF/ Stk	150- CHF/ Stk
10.165515	150	94.00	86.00	81.00	74.00	70.00
10.165516	160	98.00	90.00	85.00	80.00	74.00
10.165517	170	103.00	94.00	89.00	84.00	80.00
10.165518	180	108.00	99.00	93.00	87.00	82.00
10.165519	190	113.00	103.00	97.00	90.00	84.00
10.165520	200	118.00	106.00	99.00	92.00	86.00
10.165521	210	123.00	113.00	103.00	95.00	88.00
10.165522	220	128.00	117.00	108.00	98.00	92.00
10.165523	230	133.00	122.00	112.00	102.00	96.00
10.165524	240	140.00	126.00	116.00	107.00	100.00
10.165525	350	144.00	130.00	120.00	111.00	103.00
10.165526	360	149.00	136.00	124.00	117.00	108.00
10.165527	370	154.00	143.00	129.00	121.00	112.00
10.165528	380	159.00	146.00	136.00	125.00	116.00
10.165529	290	164.00	151.00	141.00	130.00	120.00
10.165530	300	171.00	157.00	146.00	137.00	126.00
10.165531	310	177.00	164.00	152.00	142.00	133.00
10.165532	320	183.00	170.00	159.00	147.00	137.00
10.165533	330	188.00	175.00	163.00	151.00	141.00
10.165534	340	193.00	179.00	168.00	155.00	144.00
10.165535	350	197.00	184.00	172.00	160.00	148.00

Schnittmöglichkeiten

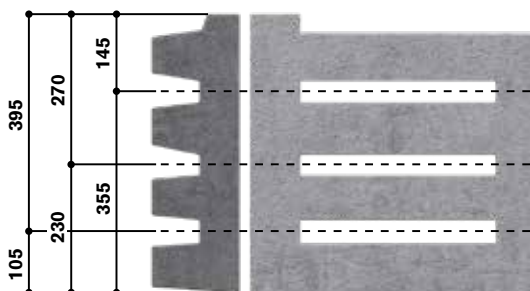

Nutzlasten/Auflagen

Länge (cm)	Achslast (kg)	Punktlast 30x40cm (kg)	Rostaufgabe (cm)
150-200	7000	4000	8.00
210-220	6100	3500	8.00
230-260	5200	3000	10.00
270-290	4300	2600	10.00
300-320	3400	2200	12.00
300-350	2500	1800	12.00

Optionen

Art. Nr.	Artikelbezeichnung	Einh.	CHF
10.199905	Lehrabänderung Auflagenhöhe pro seite, netto	Stk	190.00
10.199901	Lehrabänderung spezial Mass, netto	Stk	190.00
10.199912	Schnittkosten in Breite bei Quersteg, netto	Stk	100.00
10.100100	Filz für Auflage Betonroste 80/10mm	Lfm	0.80
10.199913	Abwurfschacht eingebaut CNS 46x19cm	Stk	203.00

PREISWERT & STARK



FÜR MUTTERKÜHE

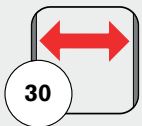

Spaltenbreite
(mm)

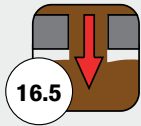

Durchlass (%)

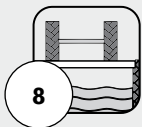

Max. Achslast (t)



Eignung für
Spaltenauflage

Eigen- schaften

Bewilligt für Mutterkühe

Gute Nutzlasten

LANGSCHLITZ TYP 20/430

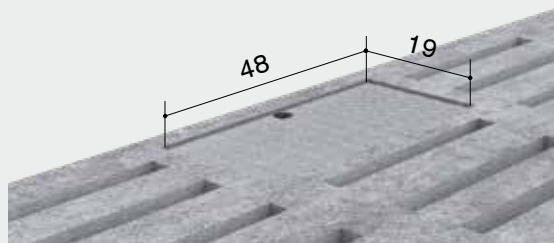
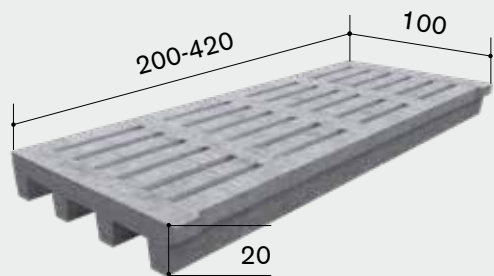

Einsatzempfehlung Mutterkuh, Jungvieh

BVET-Nr. 12220

Durchlass ~16.5%

Oberfläche Quarzsand

Schlitzbreite 30mm

Elementgewicht 262kg/m²

Art. Nr.	Länge (cm)	1-9 CHF/ Stk	10-19 CHF/ Stk	20-39 CHF/ Stk	40-59 CHF/ Stk	60- CHF/ Stk
10.104020	200	217.00	208.00	177.00	156.00	146.00
10.104021	210	231.00	220.00	187.00	170.00	157.00
10.104022	220	241.00	230.00	197.00	176.00	164.00
10.104023	230	252.00	241.00	206.00	184.00	173.00
10.104024	240	262.00	251.00	214.00	189.00	179.00
10.104025	250	272.00	261.00	222.00	200.00	186.00
10.104026	260	284.00	271.00	232.00	207.00	195.00
10.104027	270	295.00	283.00	240.00	216.00	204.00
10.104028	280	307.00	292.00	250.00	225.00	211.00
10.104029	290	316.00	303.00	259.00	234.00	221.00
10.104030	300	326.00	312.00	269.00	242.00	229.00
10.104031	310	337.00	322.00	278.00	250.00	237.00
10.104032	320	346.00	330.00	287.00	260.00	245.00
10.104033	330	355.00	338.00	294.00	266.00	252.00
10.104034	340	365.00	348.00	304.00	276.00	261.00
10.104035	350	375.00	358.00	312.00	283.00	268.00
10.104036	360	383.00	366.00	320.00	291.00	276.00
10.104037	370	393.00	377.00	329.00	300.00	286.00
10.104038	380	402.00	384.00	337.00	309.00	294.00
10.104039	390	412.00	394.00	346.00	317.00	301.00
10.104040	400	421.00	403.00	353.00	324.00	309.00
10.104041	410	429.00	412.00	362.00	333.00	318.00
10.104042	420	439.00	421.00	371.00	342.00	325.00

Schnittmöglichkeiten

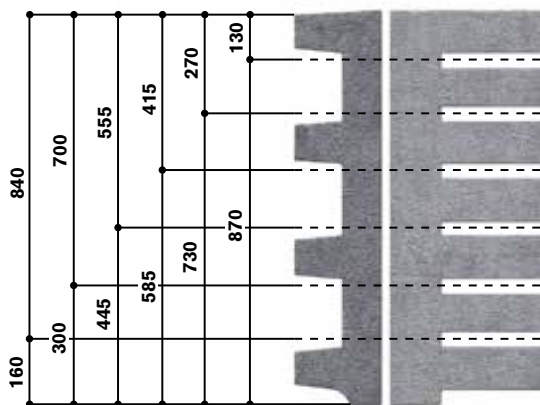

Nutzlasten/Auflagen

Länge (cm)	Achslast (kg)	Punktlast 30x40cm (kg)	Rostauflage (cm)
200-220	10000	5000	10.00
230-260	8000	4500	10.00
270-290	6200	4000	10.00
300-320	5400	3500	10.00
330-360	4600	3000	12.00
370-400	3800	2500	12.00
410-420	3000	2000	12.00

Optionen

Art. Nr.	Artikelbezeichnung	Einh.	CHF
10.199909	Abwurfschacht eingebaut CNS 48x19cm	Stk	203.00
10.199906	Lehrabänderung spezial Mass, netto	Stk	190.00
10.199912	Schnittkosten in Breite bei Quersteg, netto	Stk	100.00
10.199900	Aussparung in Betonrost	Stk	65.00
10.100100	Filz für Auflage Betonroste 80/10mm	Lfm	0.80

NEU-/UMBAU & GROSSER ABWURFSCHACHT



FÜR MUTTERKÜHE & JUNGVIEH

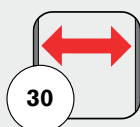

Spaltenbreite
(mm)

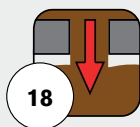

Durchlass (%)

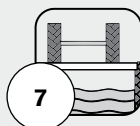

Max. Achslast (t)



Eignung für
Spaltenauflage

Eigen- schaften

Einbau eines extragrossen
Abwurfschachts möglich

QUERSCHLITZ TYP 20/32

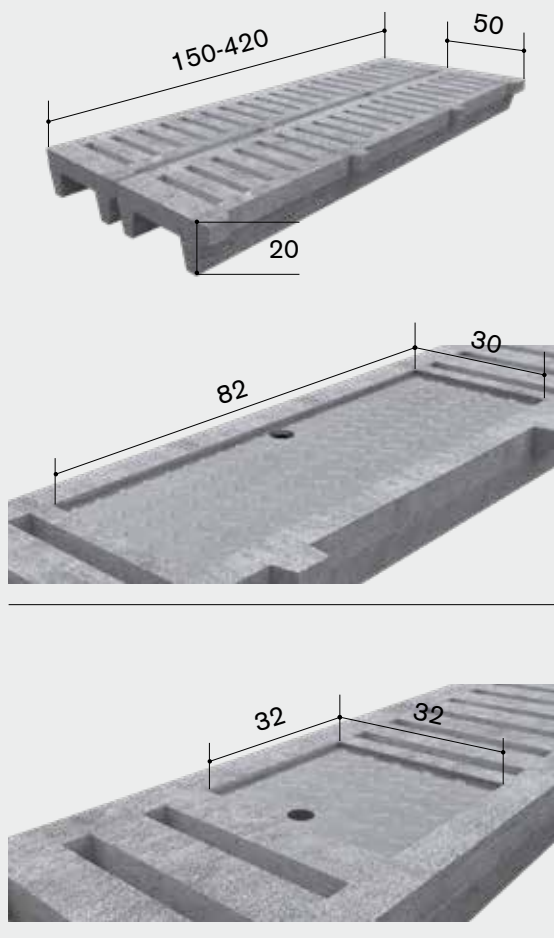

Einsatzempfehlung Mutterkuh, Jungvieh, Milchvieh, Aufzucht

BVET-Nr. 12330

Durchlass ~18%

Oberfläche Quarzsand

Schlitzbreite 30mm

Elementgewicht 220kg/m²

Art. Nr.	Länge (cm)	1-19 CHF/ Stk	20-49 CHF/ Stk	50-99 CHF/ Stk	100-149 CHF/ Stk	150- CHF/ Stk
10.102415	150	96.00	88.00	81.00	76.00	72.00
10.102416	160	102.00	92.00	86.00	81.00	76.00
10.102417	170	105.00	96.00	90.00	86.00	81.00
10.102418	180	109.00	101.00	95.00	89.00	84.00
10.102419	190	115.00	104.00	98.00	92.00	86.00
10.102420	200	119.00	107.00	100.00	95.00	88.00
10.102421	210	124.00	113.00	103.00	97.00	91.00
10.102422	220	129.00	119.00	108.00	100.00	96.00
10.102423	230	135.00	124.00	112.00	104.00	100.00
10.102424	240	144.00	127.00	116.00	109.00	102.00
10.102425	250	147.00	132.00	121.00	114.00	107.00
10.102426	260	151.00	139.00	125.00	118.00	111.00
10.102427	270	156.00	144.00	132.00	122.00	114.00
10.102428	280	161.00	148.00	137.00	126.00	118.00
10.102429	290	167.00	153.00	142.00	134.00	123.00
10.102430	300	173.00	160.00	149.00	139.00	128.00
10.102431	310	180.00	166.00	154.00	145.00	135.00
10.102432	320	185.00	172.00	159.00	149.00	139.00
10.102433	330	190.00	177.00	163.00	153.00	144.00
10.102434	340	195.00	182.00	168.00	158.00	147.00
10.102435	350	199.00	188.00	173.00	162.00	151.00
10.102436	360	205.00	193.00	178.00	169.00	159.00
10.102437	370	212.00	198.00	185.00	175.00	165.00
10.102438	380	216.00	203.00	189.00	180.00	172.00
10.102439	390	223.00	210.00	193.00	186.00	177.00
10.102440	400	228.00	215.00	199.00	190.00	182.00
10.102441	410	233.00	221.00	206.00	196.00	188.00
10.102442	420	238.00	225.00	211.00	201.00	193.00

Nutzlasten/Auflagen			
Länge (cm)	Achslast (kg)	Punktlast 30x40cm (kg)	Rostauflage (cm)
150-220	7000	4000	8.00
230-290	6100	3500	10.00
300-320	5200	3000	10.00
330-360	4300	2400	12.00
370-400	3400	1800	12.00
410-420	2500	1500	12.00

Preise exkl. MwSt.

Optionen			
Art. Nr.	Artikelbezeichnung	Einh.	CHF
10.199911	Abwurfschacht eingebaut CNS 32x32cm	Stk	203.00
10.199908	Abwurfschacht eingebaut CNS 82x30cm	Stk	281.00
10.199901	Lehrabänderung spezial Mass, netto	Stk	190.00
10.199902	Schnittkosten in Länge, netto	Stk	100.00
10.199900	Aussparung in Betonrost	Stk	65.00
10.100100	Filz für Auflage Betonroste 80/10mm	Lfm	0.80

NEU-/UMBAU & STARK



FÜR MUTTERKÜHE & JUNGVIEH

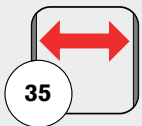

Spaltenbreite
(mm)

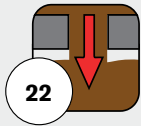

Durchlass (%)

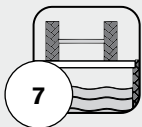

Max. Achslast (t)

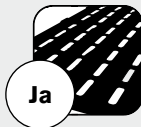

Eignung für
Spaltenaufgabe

Eigen- schaften

Ideal für den
Innenbereich

Hohe Nutzlast

LANGSCHLITZ TYP 16/305

Spezial Stark

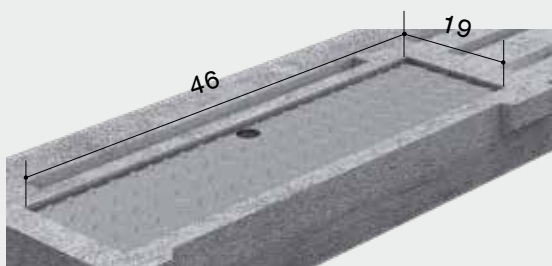
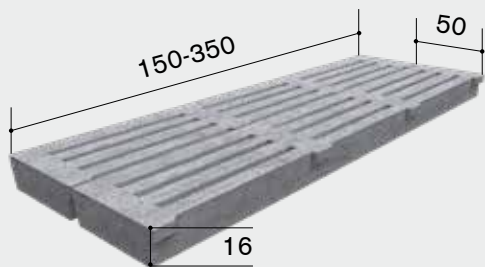

Einsatzempfehlung Mutterkuh, Jungvieh, Milchvieh

BVET-Nr. 12325

Durchlass Betonrost: ~22%
SOFTGRIP S 30mm: ~16.5%
SOFTGRIP S 35mm: ~19%

Schlitzbreite 35mm

Elementgewicht 245kg/m²

Art. Nr.	Länge (cm)	1-19 CHF/ Stk	20-49 CHF/ Stk	50-99 CHF/ Stk	100-149 CHF/ Stk	150- CHF/ Stk
10.160515	150	94.00	86.00	81.00	74.00	70.00
10.160516	160	98.00	90.00	85.00	80.00	74.00
10.160517	170	103.00	94.00	89.00	84.00	80.00
10.160518	180	108.00	99.00	93.00	87.00	82.00
10.160519	190	113.00	103.00	97.00	90.00	84.00
10.160520	200	118.00	106.00	99.00	92.00	86.00
10.160521	210	123.00	113.00	103.00	95.00	88.00
10.160522	220	128.00	117.00	108.00	98.00	92.00
10.160523	230	133.00	122.00	112.00	102.00	96.00
10.160524	240	140.00	126.00	116.00	107.00	100.00
10.160525	350	144.00	130.00	120.00	111.00	103.00
10.160526	360	149.00	136.00	124.00	117.00	108.00
10.160527	370	154.00	143.00	129.00	121.00	112.00
10.160528	380	159.00	146.00	136.00	125.00	116.00
10.160529	290	164.00	151.00	141.00	130.00	120.00
10.160530	300	171.00	157.00	146.00	137.00	126.00
10.160531	310	177.00	164.00	152.00	142.00	133.00
10.160532	320	183.00	170.00	159.00	147.00	137.00
10.160533	330	188.00	175.00	163.00	151.00	141.00
10.160534	340	193.00	179.00	168.00	155.00	144.00
10.160535	350	197.00	184.00	172.00	160.00	148.00

Schnittmöglichkeiten

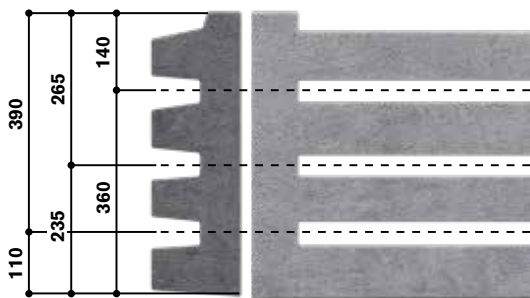

Nutzlasten/Auflagen

Länge (cm)	Achslast (kg)	Punktlast 30x40cm (kg)	Rostauflage (cm)
150-200	7000	4000	8.00
210-220	6100	3500	8.00
230-260	5200	3000	10.00
270-290	4300	2600	10.00
300-320	3400	2200	12.00
330-350	2500	1800	12.00

Optionen

Art. Nr.	Artikelbezeichnung	Einh.	CHF
10.199913	Abwurfschacht eingebaut CNS 46x19cm	Stk	203.00
10.199905	Lehrabänderung Auflagenhöhe pro Seite, netto	Stk	190.00
10.199901	Lehrabänderung spezial Mass, netto	Stk	190.00
10.199912	Schnittkosten in Breite bei Quersteg, netto	Stk	100.00
10.100100	Filz für Auflage Betonroste 80/10mm	Lfm	0.80

NEU-/UMBAU & GROSSER ABWURFSCHACHT



FÜR MUTTERKÜHE & JUNGVIEH

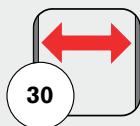

30

Spaltenbreite
(mm)

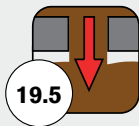

19.5

Durchlass (%)

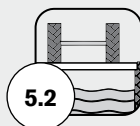

5.2

Max. Achslast (t)



Nein

Eignung für
Spaltenaufgabe

Eigen- schaften

Geringes Gewicht

Preiswert

Vielseitig einsetzbar

QUERSCHLITZ TYP 16/32

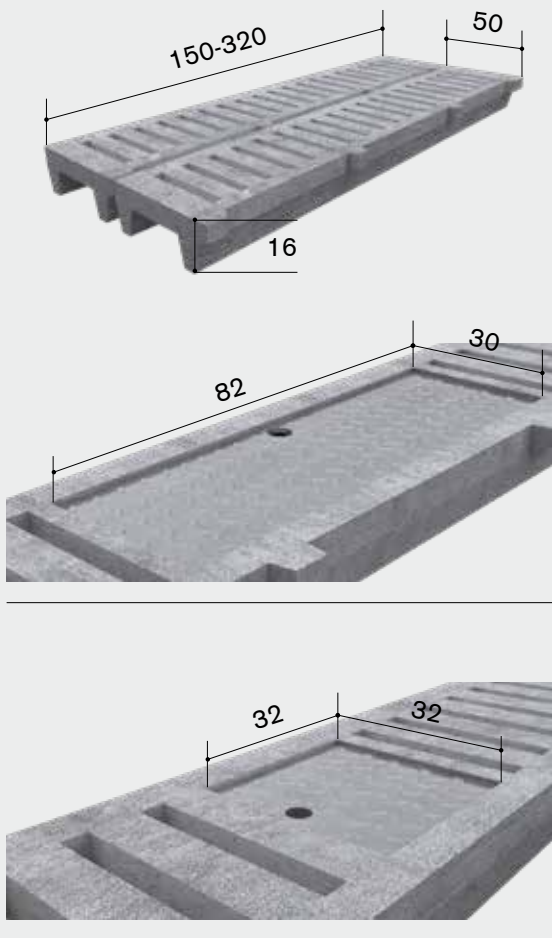

Einsatzempfehlung Mutterkuh, Jungvieh, Milchvieh, Aufzucht

BVET-Nr. 12329

Durchlass ~19.5%

Schlitzbreite 30mm

Elementgewicht 185kg/m²

Art. Nr.	Länge (cm)	1-19 CHF/ Stk	20-49 CHF/ Stk	50-99 CHF/ Stk	100-149 CHF/ Stk	150- CHF/ Stk
10.163215	150	86.00	77.00	71.00	65.00	62.00
10.163216	160	89.00	81.00	75.00	69.00	65.00
10.163217	170	92.00	85.00	79.00	73.00	69.00
10.163218	180	97.00	89.00	84.00	77.00	72.00
10.163219	190	102.00	94.00	88.00	82.00	76.00
10.163220	200	107.00	99.00	91.00	84.00	78.00
10.163221	210	112.00	104.00	96.00	88.00	83.00
10.163222	220	116.00	107.00	101.00	91.00	87.00
10.163223	230	121.00	113.00	105.00	96.00	91.00
10.163224	240	126.00	118.00	110.00	100.00	95.00
10.163225	250	132.00	124.00	115.00	104.00	99.00
10.163226	260	139.00	128.00	119.00	109.00	102.00
10.163227	270	143.00	133.00	123.00	113.00	106.00
10.163228	280	147.00	138.00	127.00	117.00	109.00
10.163229	290	152.00	143.00	133.00	123.00	114.00
10.163230	300	156.00	147.00	138.00	127.00	119.00
10.163231	310	160.00	151.00	143.00	133.00	123.00
10.163232	320	166.00	155.00	147.00	137.00	126.00

Optionen			
Art. Nr.	Artikelbezeichnung	Einh.	CHF
10.199911	Abwurfschacht eingebaut CNS 32x32cm	Stk	203.00
10.199908	Abwurfschacht eingebaut CNS 82x30cm	Stk	281.00
10.199905	Lehrabänderung Auflagenhöhe pro Seite, netto	Stk	190.00
10.199901	Lehrabänderung spezial Mass, netto	Stk	190.00
10.199902	Schnittkosten in Länge, netto	Stk	100.00

Nutzlasten/Auflagen			
Länge (cm)	Achslast (kg)	Punktlast 30x40cm (kg)	Rostauflage (cm)
150-200	5200	2600	8.00
210-220	3600	1800	10.00
230-260	3200	1600	10.00
270-290	2700	1400	10.00
300-320	2300	1100	10.00

MIT EINSTREU



FÜR KÄLBER

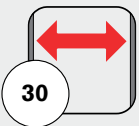

Spaltenbreite
(mm)

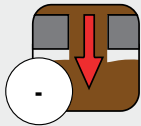

Durchlass (%)

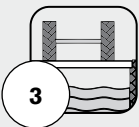

Max. Achslast (t)



Eignung für
Spaltenaufgabe

Eigen- schaften

Leichte Ausführung

Optimale Entwässerung
für Tiefstroh

LOCHPLATTE TYP 7/30

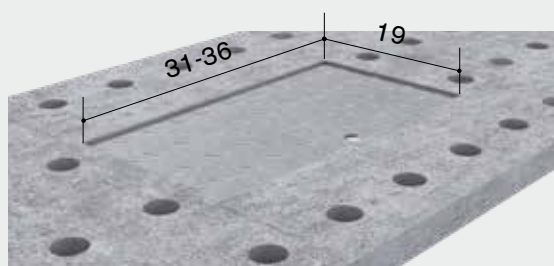
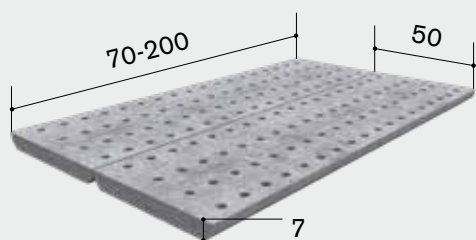

Einsatzempfehlung Kälber mit Einstreu

BVET-Nr. 12107

Lochdurchmesser 30mm

Elementgewicht 130kg/m²

Art. Nr.	Länge (cm)	1-19 CHF/Stk	10-29 CHF/Stk	30-49 CHF/Stk	50- CHF/Stk
10.173007	70	49.00	46.00	39.00	38.00
10.173008	80	49.00	46.00	39.00	38.00
10.173009	90	49.00	46.00	39.00	38.00
10.173010	100	49.00	46.00	39.00	38.00
10.173011	110	52.00	49.00	42.00	41.00
10.173012	120	57.00	53.00	46.00	44.00
10.173013	130	63.00	59.00	49.00	47.00
10.173014	140	67.00	63.00	54.00	50.00
10.173015	150	70.00	66.00	58.00	54.00
10.173016	160	74.00	69.00	62.00	59.00
10.173017	170	79.00	74.00	66.00	63.00
10.173018	180	84.00	78.00	69.00	66.00
10.173019	190	88.00	83.00	72.00	69.00
10.173020	200	91.00	86.00	75.00	72.00

Optionen

Art. Nr.	Artikelbezeichnung	Einh.	CHF
11.199904	Abwurfschacht eingebaut CNS klein	Stk	172.00
10.199905	Lehrabänderung Auflagenhöhe pro Seite, netto	Stk	190.00
10.199901	Lehrabänderung spezial Mass, netto	Stk	190.00
10.100100	Filz für Auflage Betonroste 80/10mm	Lfm	0.80

Nutzlasten/Auflagen

Länge (cm)	Achslast (kg)	Punktlast 30x40cm (kg)	Rostauflage (cm)
70-100	3000	1600	8.00
110-140	1800	1100	8.00
150-170	1400	850	8.00
180-200	1000	750	8.00

Preise exkl. MwSt.

FÜR TIEFSTROH



FÜR KÄLBER, JUNGVIEH & MUTTERKÜHE

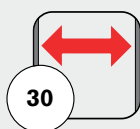

Spaltenbreite
(mm)

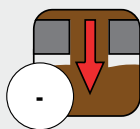

Durchlass (%)

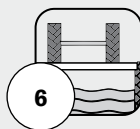

Max. Achslast (t)



Eignung für
Spaltenaufgabe

Eigen- schaften

Optimale Entwässerung
für Tiefstroh

Geeignet für Gruben-
abdeckungen

LOCHPLATTE TYP 16/40

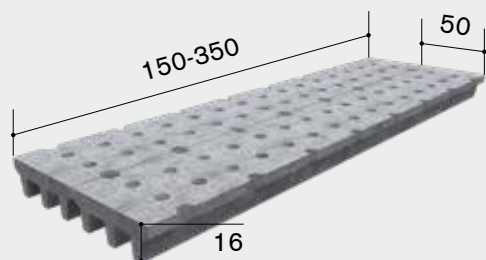

Einsatzempfehlung Mutterkuh, Jungvieh, Kälber und Gruben

BVET-Nr. 12108

Lochbreite 30mm

Elementgewicht 210kg/m²

Art. Nr.	Länge (cm)	1-19 CHF/Stk	20-49 CHF/Stk	50-99 CHF/Stk	100- CHF/Stk
10.164015	150	93.00	86.00	81.00	74.00
10.164016	160	97.00	90.00	85.00	80.00
10.164017	170	102.00	94.00	89.00	84.00
10.164018	180	107.00	99.00	93.00	87.00
10.164019	190	112.00	103.00	97.00	90.00
10.164020	200	117.00	106.00	99.00	92.00
10.164021	210	122.00	113.00	103.00	95.00
10.164022	220	127.00	117.00	108.00	98.00
10.164023	230	132.00	122.00	112.00	102.00
10.164024	240	139.00	126.00	116.00	107.00
10.164025	250	143.00	130.00	120.00	111.00
10.164026	260	148.00	136.00	124.00	117.00
10.164027	270	153.00	142.00	129.00	121.00
10.164028	280	158.00	146.00	136.00	125.00
10.164029	290	163.00	151.00	141.00	130.00
10.164030	300	170.00	157.00	146.00	137.00
10.164031	310	176.00	164.00	152.00	142.00
10.164032	320	182.00	170.00	159.00	147.00
10.164033	330	187.00	175.00	163.00	151.00
10.164034	340	192.00	179.00	168.00	155.00
10.164035	350	196.00	184.00	172.00	160.00

Optionen			
Art. Nr.	Artikelbezeichnung	Einh.	CHF
10.199905	Lehrabänderung Auflagenhöhe pro Seite, netto	Stk	190.00
10.199901	Lehrabänderung spezial Mass, netto	Stk	190.00
10.100100	Filz für Auflage Betonroste 80/10mm	Lfm	0.80

Nutzlasten/Auflagen

Länge (cm)	Achslast (kg)	Punktlast 30x40cm (kg)	Rostauflage (cm)
150-200	6000	3500	8.00
210-220	5000	3000	10.00
230-260	4000	2500	10.00
270-290	3000	2000	10.00
300-320	2500	1500	12.00
330-350	2300	1100	12.00

AM FRESSPLATZ & GERINGE HÖHE



FÜR KÄLBER & JUNGVIEH

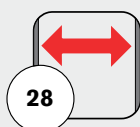

Spaltenbreite
(mm)

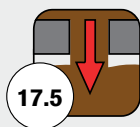

Durchlass (%)

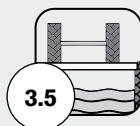

Max. Achslast (t)



Eignung für
Spaltenaufgabe

Eigen- schaften

Ideal am Fressplatz

Geringe Höhe

QUERSCHLITZ TYP 12/28

Spezial Stark

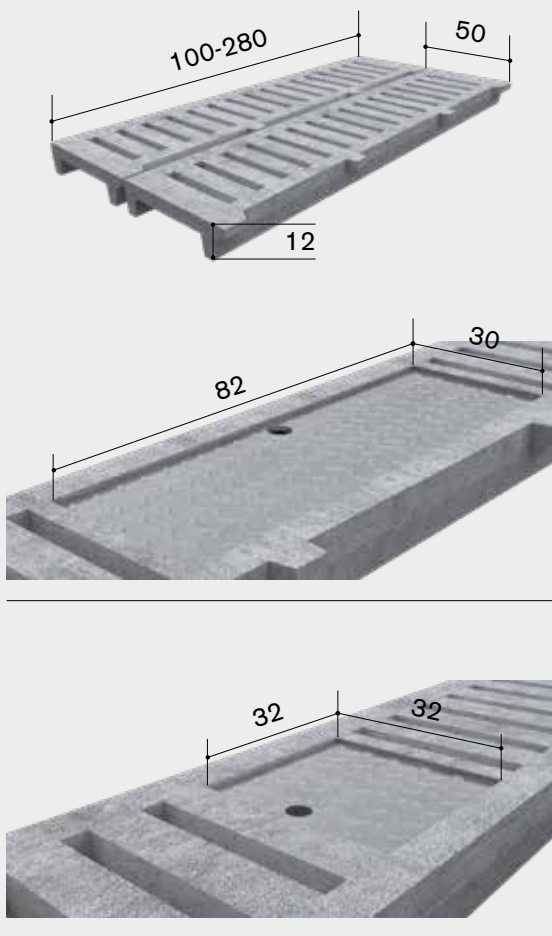

Einsatzempfehlung Kälber, Jungvieh

BVET-Nr. 12119

Durchlass ~17.5%

Schlitzbreite 28mm

Elementgewicht 135kg/m²

Art. Nr.	Länge (cm)	1-19 CHF/Stk	20-49 CHF/Stk	50- CHF/Stk
10.122810	100	61.00	50.00	45.00
10.122811	110	61.00	50.00	45.00
10.122812	120	64.00	53.00	48.00
10.122813	130	68.00	59.00	51.00
10.122814	140	72.00	63.00	57.00
10.122815	150	76.00	67.00	61.00
10.122816	160	81.00	71.00	64.00
10.122817	170	85.00	75.00	67.00
10.122818	180	89.00	79.00	71.00
10.122819	190	92.00	83.00	75.00
10.122820	200	95.00	86.00	78.00
10.122821	210	102.00	89.00	83.00
10.122822	220	107.00	95.00	86.00
10.122823	230	113.00	101.00	91.00
10.122824	240	117.00	105.00	97.00
10.122825	250	121.00	109.00	101.00
10.122826	260	124.00	112.00	104.00
10.122827	270	127.00	116.00	107.00
10.122828	280	129.00	119.00	110.00

Nutzlasten/Auflagen			
Länge (cm)	Achslast (kg)	Punktlast 30x40cm (kg)	Rostauflage (cm)
100-140	3500	2000	8.00
150-200	3000	1600	8.00
210-220	2400	1200	10.00
230-260	1800	850	10.00
270-280	1200	700	10.00

Preise exkl. MwSt.

Optionen

Art. Nr.	Artikelbezeichnung	Einh.	CHF
10.199913	Abwurfschacht eingebaut CNS 46x19cm	Stk	203.00
10.199905	Lehrabänderung Auflagenhöhe pro Seite, netto	Stk	190.00
10.199901	Lehrabänderung spezial Mass, netto	Stk	190.00
10.199912	Schnittkosten in Breite bei Quersteg, netto	Stk	100.00
10.100100	Filz für Auflage Betonroste 80/10mm	Lfm	0.80

AMMONIAKMINDERND



FÜR MASTVIEH

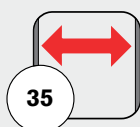

35

Spaltenbreite
(mm)

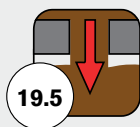

19.5

Durchlass (%)

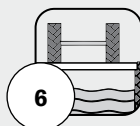

6

Max. Achslast (t)

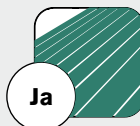

Ja

Eignung für
Spaltenauflage

Eigen- schaften

Der sauberste Vollflächen-
rost für Milch- und Mastvieh

Fördert Gesundheit und
Wohlbefinden der Tiere

AMCO ROSTSYSTEM TYP 110/35

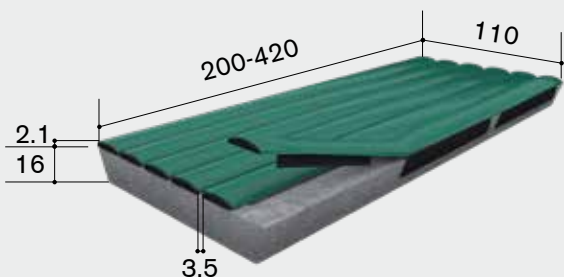

Einsatzempfehlung Milchvieh ab 200kg Lebendgewicht und Rindermast

BVET-Nr. Mastvieh: 12306
Milchvieh: 12304 / BTS: DLG-6059

Schlitzbreite 35mm

Elementgewicht 220kg/m²

Elementhöhe Betonrost: 16cm
AMCO-Abdeckung: 2.1cm

Elementbreite 110cm

Bestehend aus AMCO optimierter Betonrost
AMCO Comfort Spaltenbodenabdeckung, grün,
zugeschnitten und angepasst auf Betonrost
(Die AMCO Spaltenbodenabdeckung muss
bauseits auf den Rost montiert werden.)

Art. Nr.	Länge (cm)	1-9 CHF/ Stk	10-19 CHF/ Stk	20-39 CHF/ Stk	40-59 CHF/ Stk	60- CHF/ Stk
12.160620	200	520.00	511.00	488.00	472.00	463.00
12.160621	210	548.00	537.00	512.00	496.00	486.00
12.160622	220	573.00	562.00	537.00	519.00	509.00
12.160623	230	598.00	587.00	561.00	543.00	532.00
12.160624	240	625.00	613.00	585.00	566.00	555.00
12.160625	250	651.00	638.00	610.00	590.00	578.00
12.160626	260	677.00	663.00	634.00	614.00	601.00
12.160627	270	703.00	689.00	658.00	637.00	624.00
12.160628	280	728.00	715.00	683.00	661.00	648.00
12.160629	290	754.00	740.00	707.00	684.00	671.00
12.160630	300	781.00	766.00	731.00	708.00	694.00
12.160631	310	806.00	791.00	756.00	731.00	717.00
12.160632	320	832.00	816.00	780.00	755.00	740.00
12.160633	330	858.00	842.00	804.00	779.00	763.00
12.160634	340	884.00	867.00	829.00	802.00	786.00
12.160635	350	910.00	893.00	853.00	826.00	809.00
12.160636	360	936.00	919.00	878.00	849.00	832.00
12.160637	370	962.00	944.00	902.00	873.00	855.00
12.160638	380	1014.00	970.00	926.00	896.00	878.00
12.160639	390	1040.00	995.00	951.00	920.00	902.00
12.160640	400	1065.00	1020.00	975.00	943.00	925.00
12.160641	410	1091.00	1046.00	999.00	967.00	948.00
12.160642	420	439.00	1071.00	1024.00	991.00	971.00

Schnittmöglichkeiten

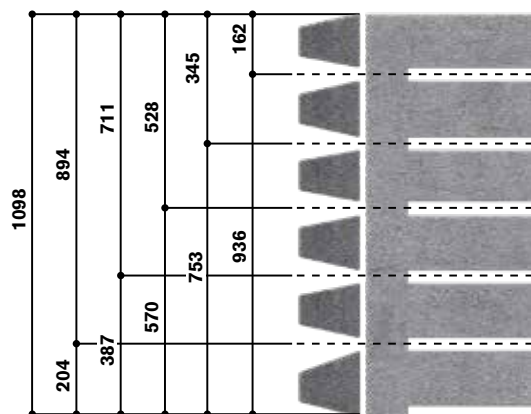

Nutzlasten/Auflagen

Länge (cm)	Achslast (kg)	Punktlast 30x40cm (kg)	Rostauf-lage (cm)
200-220	6000	3800	8.00
230-260	5500	3400	8.00
270-290	5000	2900	10.00
300-320	4500	2500	10.00
330-360	3800	2000	12.00
370-400	3000	1800	12.00
410-420	nicht befahrbar		12.00

Optionen

Art. Nr.	Artikelbezeichnung	Einh.	CHF
10.199906	Lehrabänderung spezial Mass, netto	Stk	190.00
10.199912	Schnittkosten in Breite bei Quersteg, netto	Stk	100.00
10.100100	Filz für Auflage Betonroste 80/10mm	Lfm	0.80
12.199919	Abwurfschacht eingebaut CNS 70x13.5cm für AMCO-Rost	Stk	265.00

AMMONIAKMINDERND



FÜR MASTVIEH

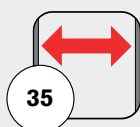

Spaltenbreite (mm)

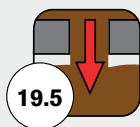

Durchlass (%)

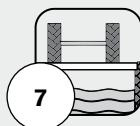

Max. Achslast (t)

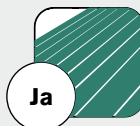

Eignung für Spaltenaufgabe

Eigenschaften

Der sauberste Vollflächenrost für Mastvieh

Fördert Gesundheit und Wohlbefinden der Tiere

AMCO ROSTSYSTEM TYP 55/35

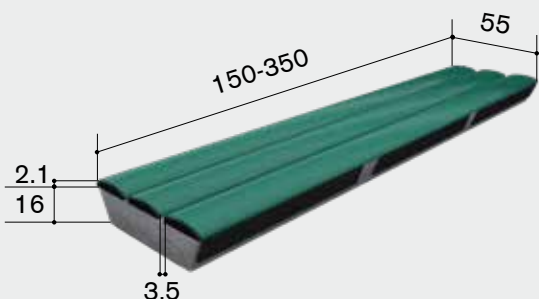

Einsatzempfehlung Rindermast, Milchvieh ab 200kg Lebendgewicht

BVET-Nr. Mastvieh: 12306
Milchvieh: 12304 / BTS: DLG-6059

Schlitzbreite 35mm

Elementgewicht 262kg/m²

Elementhöhe Betonrost: 16cm
AMCO-Abdeckung: 2.1cm

Elementbreite 55cm

Bestehend aus AMCO optimierter Betonrost
AMCO Comfort Spaltenbodenabdeckung, grün,
zugeschnitten und angepasst auf Betonrost
(Die AMCO Spaltenbodenabdeckung muss bauseits
auf den Rost montiert werden.)

Art. Nr.	Länge (cm)	1-19 CHF/ Stk	20-49 CHF/ Stk	50-99 CHF/ Stk	100-149 CHF/ Stk	150- CHF/ Stk
12.160515	150	207.00	201.00	194.00	186.00	182.00
12.160516	160	221.00	214.00	207.00	198.00	194.00
12.160517	170	235.00	227.00	220.00	210.00	206.00
12.160518	180	248.00	240.00	233.00	223.00	218.00
12.160519	190	261.00	253.00	245.00	235.00	230.00
12.160520	200	274.00	266.00	258.00	247.00	242.00
12.160521	210	288.00	279.00	271.00	260.00	254.00
12.160522	220	303.00	294.00	284.00	272.00	266.00
12.160523	230	316.00	305.00	297.00	284.00	278.00
12.160524	240	329.00	319.00	309.00	297.00	290.00
12.160525	350	343.00	332.00	322.00	309.00	302.00
12.160526	360	356.00	345.00	335.00	321.00	314.00
12.160527	370	370.00	358.00	348.00	334.00	326.00
12.160528	380	384.00	371.00	361.00	346.00	338.00
12.160529	290	397.00	384.00	373.00	358.00	350.00
12.160530	300	410.00	397.00	386.00	370.00	362.00
12.160531	310	424.00	411.00	399.00	383.00	374.00
12.160532	320	439.00	424.00	412.00	395.00	386.00
12.160533	330	452.00	438.00	425.00	407.00	398.00
12.160534	340	465.00	451.00	438.00	420.00	410.00
12.160535	350	478.00	464.00	450.00	432.00	422.00

Schnittmöglichkeiten

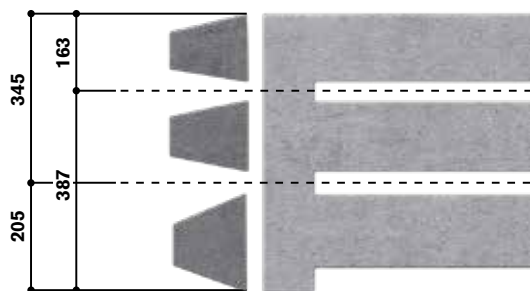

Nutzlasten/Auflagen

Länge (cm)	Achslast (kg)	Punktlast 30x40cm (kg)	Rostauflage (cm)
150-200	7000	4000	8.00
210-220	6100	3500	8.00
230-260	5200	3000	10.00
270-290	4300	2600	10.00
300-320	3400	2200	12.00
300-350	2500	1800	12.00

Optionen

Art. Nr.	Artikelbezeichnung	Einh.	CHF
10.199906	Lehrabänderung spezial Mass, netto	Stk	190.00
10.199912	Schnittkosten in Breite bei Quersteg, netto	Stk	100.00
10.100100	Filz für Auflage Betonroste 80/10mm	Lfm	0.80
12.199919	Abwurfschacht eingebaut CNS 70x13.5cm für AMCO-Rost	Stk	265.00

AMMONIAKMINDERND



FÜR MASTVIEH

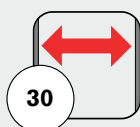

Spaltenbreite
(mm)

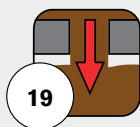

Durchlass (%)

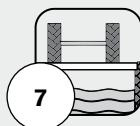

Max. Achslast (t)

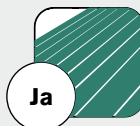

Eignung für
Spaltenaufgabe

Eigen- schaften

Der sauberste Vollflächen-
rost für Mastvieh

Fördert Gesundheit und
Wohlbefinden der Tiere

AMCO ROSTSYSTEM TYP 50/30

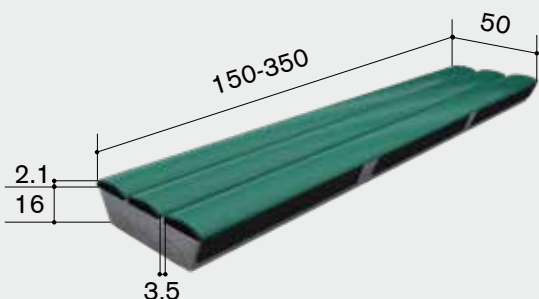

Einsatzempfehlung Rindermast, Jungvieh, Aufzucht

BVET-Nr. Mastvieh: 12306
Milchvieh: 12304 / BTS: DLG-6059

Schlitzbreite 30mm

Elementgewicht 260kg/m²

Elementhöhe Betonrost: 16cm
AMCO-Abdeckung: 2.1cm

Elementbreite 50cm

Bestehend aus AMCO optimierter Betonrost
AMCO Comfort Spaltenbodenabdeckung, grün,
zugeschnitten und angepasst auf Betonrost
(Die AMCO Spaltenbodenabdeckung muss bauseits
auf den Rost montiert werden.)

Art. Nr.	Länge (cm)	1-19 CHF/ Stk	20-49 CHF/ Stk	50-99 CHF/ Stk	100-149 CHF/ Stk	150- CHF/ Stk
12.160315	150	190.00	182.00	177.00	169.00	165.00
12.160316	160	202.00	194.00	188.00	180.00	176.00
12.160317	170	214.00	206.00	200.00	192.00	187.00
12.160318	180	226.00	218.00	211.00	203.00	198.00
12.160319	190	239.00	230.00	223.00	214.00	209.00
12.160320	200	250.00	242.00	235.00	225.00	219.00
12.160321	210	263.00	254.00	246.00	236.00	230.00
12.160322	220	275.00	266.00	258.00	248.00	241.00
12.160323	230	287.00	278.00	270.00	259.00	252.00
12.160324	240	300.00	290.00	281.00	270.00	263.00
12.160325	350	313.00	302.00	293.00	281.00	274.00
12.160326	360	325.00	314.00	305.00	292.00	285.00
12.160327	370	337.00	326.00	316.00	304.00	296.00
12.160328	380	349.00	338.00	328.00	315.00	307.00
12.160329	290	363.00	350.00	340.00	326.00	318.00
12.160330	300	374.00	362.00	351.00	337.00	329.00
12.160331	310	387.00	374.00	363.00	349.00	340.00
12.160332	320	399.00	386.00	374.00	360.00	351.00
12.160333	330	411.00	397.00	386.00	371.00	361.00
12.160334	340	423.00	409.00	398.00	382.00	372.00
12.160335	350	436.00	421.00	409.00	393.00	383.00

Schnittmöglichkeiten

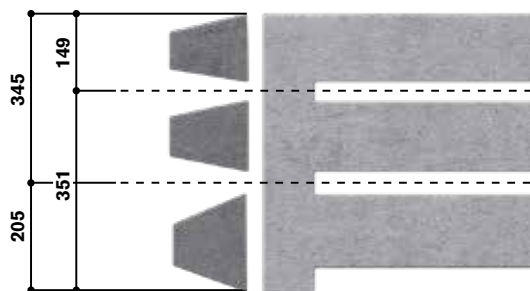

Nutzlasten/Auflagen

Länge (cm)	Achslast (kg)	Punktlast 30x40cm (kg)	Rostauflage (cm)
150-200	7000	4000	8.00
210-220	6100	3500	8.00
230-260	5200	3000	10.00
270-290	4300	2600	10.00
300-320	3400	2200	12.00
300-350	2500	1800	12.00

Optionen

Art. Nr.	Artikelbezeichnung	Einh.	CHF
10.199906	Lehrabänderung spezial Mass, netto	Stk	190.00
10.199912	Schnittkosten in Breite bei Quersteg, netto	Stk	100.00
10.100100	Filz für Auflage Betonroste 80/10mm	Lfm	0.80
12.199919	Abwurfschacht eingebaut CNS 70x13.5cm für AMCO-Rost	Stk	265.00

FÜR GUMMIAUFLAGE



310 L

FÜR MASTVIEH

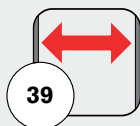

39

Spaltenbreite
(mm)

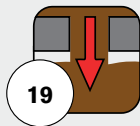

19

Durchlass (%)

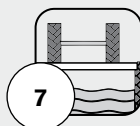

7

Max. Achslast (t)

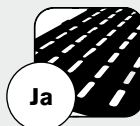

Ja

Eignung für
Spaltenauflage

Eigen- schaften

Optimiert für die Verwen-
dung mit Gummi

Ideal für Umbauten

LANGSCHLITZ TYP 16/39

Softgrip S System

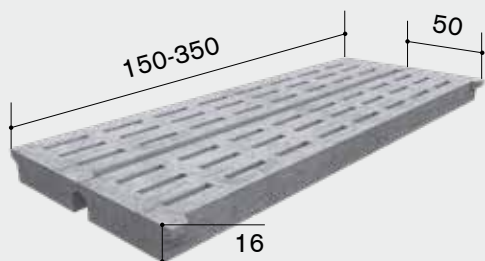

Einsatzempfehlung	Mastvieh, Milchvieh
BVET-Nr.	12325
Durchlass	Betonrost: ~24.5% SOFTGRIP S 30mm: ~16.5% SOFTGRIP S 35mm: ~19%
Schlitzbreite	39mm / mit gummierter Spaltenbodenauflage SOFTGRIP S werden die Schlitzte auf 30/35mm eingekürzt
Elementgewicht	250kg/m ²
Beachten	Dieser Rost darf nur zusammen mit SOFTGRIP S-Gummi angewendet werden

Art. Nr.	Länge (cm)	1-19 CHF/ Stk	20-49 CHF/ Stk	50-99 CHF/ Stk	100-149 CHF/ Stk	150- CHF/ Stk
10.163915	150	94.00	86.00	81.00	74.00	70.00
10.163916	160	98.00	90.00	85.00	80.00	74.00
10.163917	170	103.00	94.00	89.00	84.00	80.00
10.163918	180	108.00	99.00	93.00	87.00	82.00
10.163919	190	113.00	103.00	97.00	90.00	84.00
10.163920	200	118.00	106.00	99.00	92.00	86.00
10.163921	210	123.00	113.00	103.00	95.00	88.00
10.163922	220	128.00	117.00	108.00	98.00	92.00
10.163923	230	133.00	122.00	112.00	102.00	96.00
10.163924	240	140.00	126.00	116.00	107.00	100.00
10.163925	350	144.00	130.00	120.00	111.00	103.00
10.163926	360	149.00	136.00	124.00	117.00	108.00
10.163927	370	154.00	143.00	129.00	121.00	112.00
10.163928	380	159.00	146.00	136.00	125.00	116.00
10.163929	290	164.00	151.00	141.00	130.00	120.00
10.163930	300	171.00	157.00	146.00	137.00	126.00
10.163931	310	177.00	164.00	152.00	142.00	133.00
10.163932	320	183.00	170.00	159.00	147.00	137.00
10.163933	330	188.00	175.00	163.00	151.00	141.00
10.163934	340	193.00	179.00	168.00	155.00	144.00
10.163935	350	197.00	184.00	172.00	160.00	148.00

Schnittmöglichkeiten

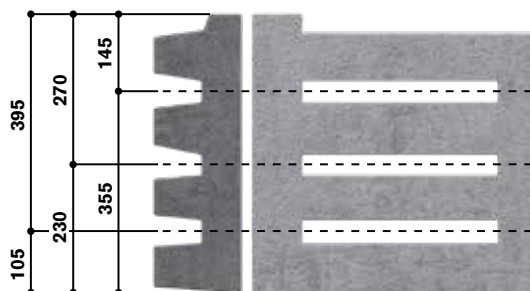

Nutzlasten/Auflagen

Länge (cm)	Achslast (kg)	Punktlast 30x40cm (kg)	Rostauflage (cm)
150-200	7000	4000	8.00
210-220	6100	3500	8.00
230-260	5200	3000	10.00
270-290	4300	2600	10.00
300-320	3400	2200	12.00
330-350	2500	1800	12.00

Optionen

Art. Nr.	Artikelbezeichnung	Einh.	CHF
10.199905	Lehrabänderung Auflagenhöhe pro seite, netto	Stk	190.00
10.199901	Lehrabänderung spezial Mass, netto	Stk	190.00
10.199912	Schnittkosten in Breite bei Quersteg, netto	Stk	100.00
10.100100	Filz für Auflage Betonroste 80/10mm	Lfm	0.80



ABWURFSCHÄCHTE & ZUBEHÖR

Nachträglicher Einbau für querschlitzroste

- Abwurfschacht 25x25cm
- Abwurfschacht 50x25cm
- Abwurfdeckel 25x15cm

Für Langschlitzroste

- Abwurfschacht 39x16cm

Eigen- schaften

Auf Wunsch werden die Schächte im Werk eingebaut. Gewisse Typen können auch nachträglich eingebaut werden.

ABWURFSCHÄCHTE UND ZUBEHÖR ZU RINDERROSTEN



Nach Einlegen des Abwurfdeckels U-Profile leicht umschlagen (Auswurfsicherung)

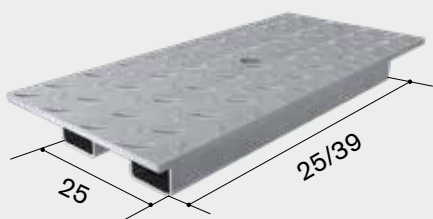

Art. Nr.	Artikelbezeichnung	Einh.	CHF
Ersatzdeckel für Rinderroste „Willisauer“			
21.656006	Ersatz CNS Abwurfdeckel für Abwurfschacht 32x32cm ; Lochmass: 33x33cm	Stk	84.00
21.656008	Ersatz CNS Abwurfdeckel für Abwurfschacht 46x19cm ; Lochmass: 49x20cm	Stk	84.00
21.656009	Ersatz CNS Abwurfdeckel für Abwurfschacht 48x19cm ; Lochmass: 49x20cm	Stk	84.00
21.656005	Ersatz CNS Abwurfdeckel für Abwurfschacht 82x30cm ; Lochmass: 83x31cm	Stk	120.00
21.656011	Ersatz CNS Abwurfdeckel für Abwurfschacht 55x30cm ; Lochmass: 56x31cm	Stk	99.00
Abwurfschächte Rinderroste „Willisauer“ nicht eingebaut			
21.656010	Abwurfschacht CNS 32x32cm nicht eingebaut	Stk	167.00
21.656002	Abwurfschacht CNS 82x30cm nicht eingebaut	Stk	224.00
21.656012	Abwurfschacht CNS 55x30cm nicht eingebaut	Stk	177.00
Diverse			
10.100300	Verleghaken für Betonroste für Typen: 20/430, 20/435, 20/835, 20/439, 12/28, 16/32, 20/32	Paar	72.00
10.100301	Verleghaken für Betonroste zu Typen: 16/39, 16/305, 16/355	Paar	72.00
10.100302	Verleghaken für AMCO Roste	Paar	72.00
10.100200	Kanthölzer als Unterlage	Stk	6.50
10.199900	Aussparung in Betonrost	Stk	65.00
Abwurfschächte zum nachträglichen Einbau für alle Querschlitzroste			
21.652525	Abwurfschacht CNS 25x25cm für nachträglichen Einbau in Betonrost mit Klemmschrauben Lochmass: 26x26cm	Stk	165.00
21.652550	Abwurfschacht CNS 50x25cm für nachträglichen Einbau in Betonrost mit Klemmschrauben Lochmass: 26x16cm	Stk	260.00
21.651725	Abwurfdeckel CNS 25x15cm für nachträglichen Einbau in Betonrost Lochmass: 26x16cm	Stk	122.00
Abwurfschächte zum nachträglichen Einbau für alle Langschlitzroste			
21.651639	Abwurfdeckel CNS 39x16cm für nachträglichen Einbau in Betonrost spez. für Typ 20/430 & 20/435 ; Lochmass: 40x17cm	Stk	152.00



10.100300

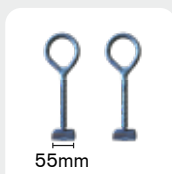

10.100301

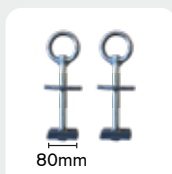

10.100302

FÜR GRUBEN & FESTFLÄCHEN



FÜR GRUBEN

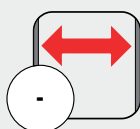

Spaltenbreite
(mm)

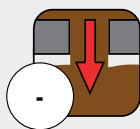

Durchlass (%)

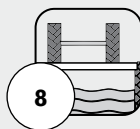

Max. Achslast (t)



Eignung für
Spaltenauflage

Eigen- schaften

Ideal für Grubenabde-
ckungen und Festflächen

BETONPLATTE TYP 20/100

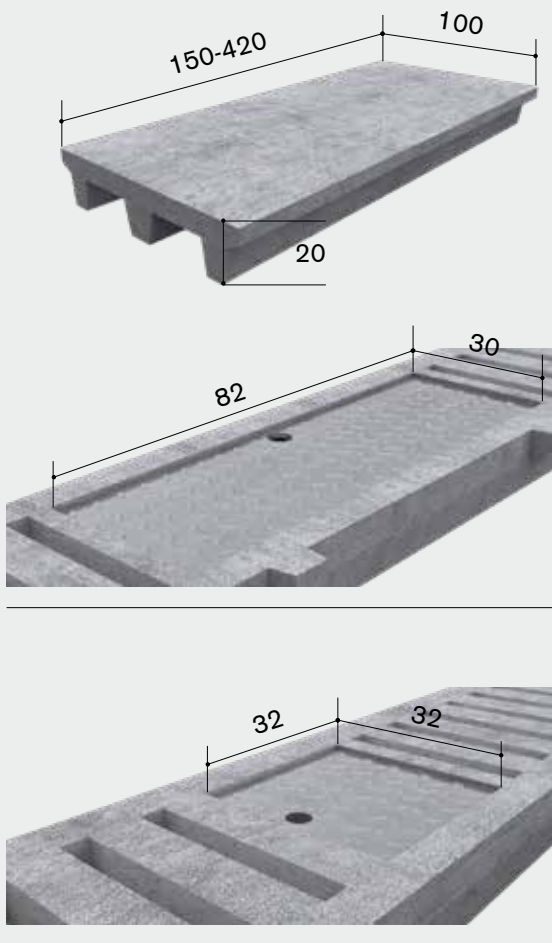

Einsatzempfehlung Grubenabdeckung

Elementgewicht 275kg/m²

Art. Nr.	Länge (cm)	1-19 CHF/Stk	20-39 CHF/Stk	40-69 CHF/Stk	60- CHF/Stk
10.101015	150	173.00	156.00	142.00	137.00
10.101016	160	181.00	166.00	151.00	143.00
10.101017	170	190.00	176.00	156.00	151.00
10.101018	180	200.00	183.00	162.00	155.00
10.101019	190	210.00	190.00	167.00	162.00
10.101020	200	221.00	193.00	171.00	168.00
10.101021	210	231.00	202.00	180.00	177.00
10.101022	220	240.00	212.00	189.00	186.00
10.101023	230	252.00	222.00	198.00	195.00
10.101024	240	261.00	229.00	205.00	201.00
10.101025	250	271.00	238.00	219.00	213.00
10.101026	260	282.00	248.00	224.00	221.00
10.101027	270	292.00	259.00	233.00	230.00
10.101028	280	303.00	269.00	245.00	241.00
10.101029	290	314.00	280.00	255.00	251.00
10.101030	300	323.00	289.00	264.00	259.00
10.101031	310	332.00	299.00	271.00	267.00
10.101032	320	340.00	308.00	280.00	277.00
10.101033	330	350.00	316.00	289.00	284.00
10.101034	340	359.00	327.00	297.00	294.00
10.101035	350	369.00	334.00	304.00	301.00
10.101036	360	377.00	343.00	316.00	312.00
10.101037	370	388.00	353.00	326.00	322.00
10.101038	380	396.00	362.00	334.00	330.00
10.101039	390	405.00	370.00	344.00	338.00
10.101040	400	417.00	379.00	352.00	347.00
10.101041	410	424.00	388.00	361.00	357.00
10.101042	420	432.00	398.00	370.00	366.00

Nutzlasten/Auflagen

Länge (cm)	Achslast (kg)	Punktlast 30x40cm (kg)	Rostauflage (cm)
200-220	8000	5000	10.00
230-260	7000	4500	10.00
270-290	6200	4000	10.00
300-320	5400	3500	10.00
330-360	4600	3000	12.00
370-400	3800	2500	12.00
410-420	3000	2000	12.00

Optionen

Art. Nr.	Artikelbezeichnung	Einh.	CHF
10.199911	Abwurfschacht eingebaut CNS 32x32cm	Stk	203.00
10.199908	Abwurfschacht eingebaut CNS 82x30cm	Stk	281.00
10.199906	Lehrabänderung Spezialmass, netto	Stk	190.00
10.199900	Aussparung in Betonrost	Stk	100.00
10.100100	Filz für Auflage Betonroste 80/10mm	Lfm	0.80

FÜR GRUBEN & FESTFLÄCHEN



FÜR GRUBEN

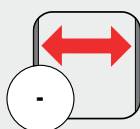

Spaltenbreite
(mm)

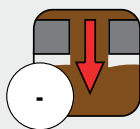

Durchlass (%)

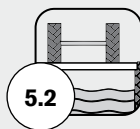

Max. Achslast (t)



Eignung für
Spaltenauflage

Eigen- schaften

Ideal für Grubenabde-
ckungen und Festflächen

BETONPLATTE TYP 16/50

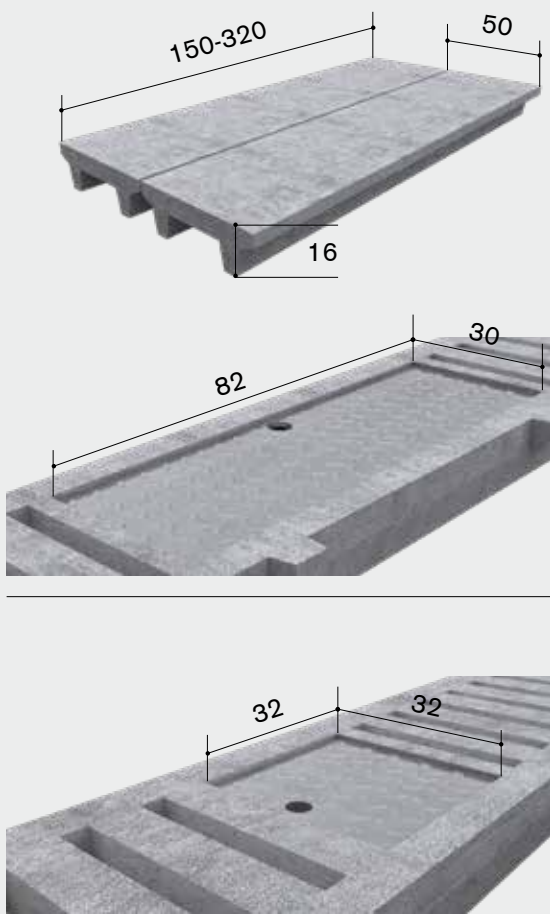

Einsatzempfehlung Grubenabdeckung

Elementgewicht 220kg/m²

Art. Nr.	Länge (cm)	1-19 CHF/ Stk	20-49 CHF/ Stk	50-99 CHF/ Stk	100-149 CHF/ Stk	150- CHF/ Stk
10.160015	150	86.00	77.00	71.00	65.00	62.00
10.160016	160	89.00	81.00	75.00	69.00	65.00
10.160017	170	92.00	85.00	79.00	73.00	69.00
10.160018	180	97.00	89.00	84.00	77.00	72.00
10.160019	190	102.00	94.00	88.00	82.00	76.00
10.160020	200	107.00	99.00	91.00	84.00	78.00
10.160021	210	112.00	104.00	96.00	88.00	83.00
10.160022	220	116.00	107.00	101.00	91.00	87.00
10.160023	230	121.00	113.00	105.00	96.00	91.00
10.160024	240	126.00	118.00	110.00	100.00	95.00
10.160025	250	132.00	124.00	115.00	104.00	99.00
10.160026	260	139.00	128.00	119.00	109.00	102.00
10.160027	270	143.00	133.00	123.00	113.00	106.00
10.160028	280	147.00	138.00	127.00	117.00	109.00
10.160029	290	152.00	143.00	133.00	123.00	114.00
10.160030	300	156.00	147.00	138.00	127.00	119.00
10.160031	310	160.00	151.00	143.00	133.00	123.00
10.160032	320	166.00	155.00	147.00	137.00	126.00

Optionen			
Art. Nr.	Artikelbezeichnung	Einh.	CHF
10.199911	Abwurfschacht eingebaut CNS 32x32cm	Stk	203.00
10.199908	Abwurfschacht eingebaut CNS 82x30cm	Stk	281.00
10.199905	Lehrabänderung Auflagenhöhe pro Seite, netto	Stk	190.00
10.199901	Lehrabänderung spezial Mass, netto	Stk	190.00
10.199902	Schnittkosten in Länge, netto	Stk	100.00
10.199900	Ausparung in Betonrost	Lfm	65.00
10.100100	Filz für Auflage Betonroste 80/10mm	Lfm	0.80

Nutzlasten/Auflagen			
Länge (cm)	Achslast (kg)	Punktlast 30x40cm (kg)	Rostauflage (cm)
150-200	5200	2600	8.00
210-220	3600	1800	10.00
230-260	3200	1600	10.00
270-290	2700	1400	10.00
300-320	2300	1100	10.00

STARK & DAUERHAFT



FÜR LIEGEBOXEN

Höhen für Standard- element

- 18cm, 22cm, 26cm

Für L-Element

- 23cm, 26cm, 30cm, 36cm

Für Bugelement

- 12cm, 20cm, 25cm

Eigen- schaften

Ideal zur Abtrennung
der Liegeboxen vom
Laufbereich

Verziehen nicht

Verrottungsfest

ABSCHLUSSELEMENTE & BUGELEMENTE

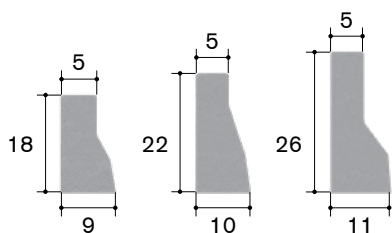

Standardelement

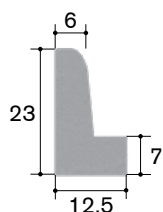
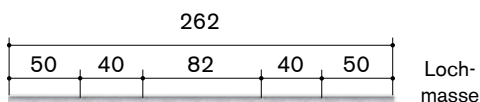

L-Form 23cm Höhe

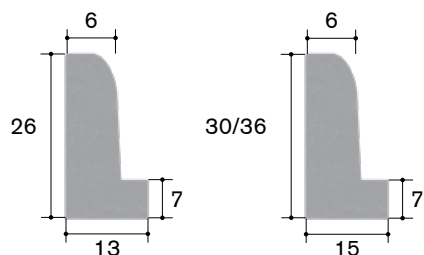
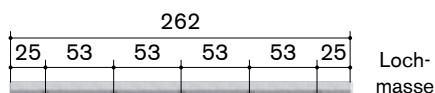

L-Form 26/30/36cm Höhe

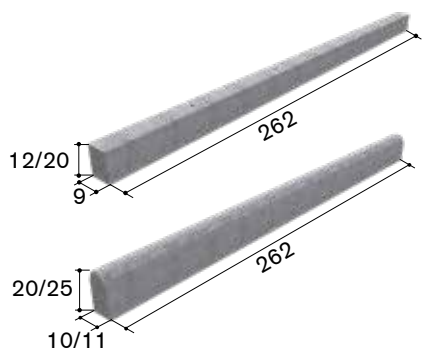
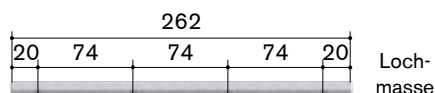

Bugelement

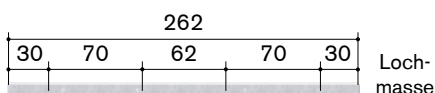

Art. Nr.	Artikelbezeichnung	kg	Einh.	CHF
Abschlusselemente				
19.101826	Abschlusselement für Liegeboxen 09x18x262cm (Standardbefestigung: 2 Löcher)	95.0	Stk	83.00
19.102326	Abschlusselement für Liegeboxen 10x22x262cm	120.0	Stk	86.00
19.102626	Abschlusselement für Liegeboxen 11x26x262cm	140.0	Stk	90.00
19.102226	Abschlusselement L-Form für Liegeboxen 12.5x23x262cm	110.0	Stk	86.00
19.102726	Abschlusselement L-Form für Liegeboxen 13x26x262cm	140.0	Stk	90.00
19.103026	Abschlusselement L-Form für Liegeboxen 15x30x262cm	170.0	Stk	135.00
19.103626	Abschlusselement L-Form für Liegeboxen 15x36x262cm	200.0	Stk	135.00
Bugelemente				
19.119812	Bugelement mit Montage-Löcher BxHxL 9x12x262cm	70.0	Stk	72.00
19.119820	Bugelement mit Montage-Löcher BxHxL 9x20x262cm	108.0	Stk	72.00
19.119822	Bugelement gerundet mit Montage-Löcher BxHxL 10x20x262cm	108.0	Stk	72.00
19.119922	Bugelement gerundet mit Montage-Löcher BxHxL 11x25x262cm	166.0	Stk	90.00

Transportkosten: Tarif 1

Art. Nr.	Artikelbezeichnung	kg	Einh.	CHF
Optionen				
19.199917	Schnittkosten für Abschlusselemente		Stk	25.00
21.101626	Bolzenanker INOX, M10/170 mit U-Scheibe M10 10.5/30/2.5mm Für Abschlusselement 18 - 23 cm		Gar	6.00
21.101630	Bolzenanker INOX, M12/180 mit grosser U-Scheibe M12 13/37/3mm Für Abschlusselement 26 & 30 cm		Gar	7.00
65.612060	Fugenmaterial Sikaflex PRO-3, 600ml Zum Abdichten & Kleben der Elemente. Empfehlung für Verbrauch: ca. 1 Stk. pro Element	0.6	Stk	20.00

STARK & DAUERHAFT



FÜR KANÄLE

VARIABLE ELEMENTLÄNGEN Für t-stehelement

- 100 - 400cm

Für betontrennwand

- Normelement: 400cm
- Endelement: 200-450cm

Eigen- schaften

T-Stehelement ideal
als flexibler Kanal im
Rinderstal

Keine Schalungskosten

Flexible Kanalbreite
möglich

T-STEHELEMENT & BETONTRENNWAND

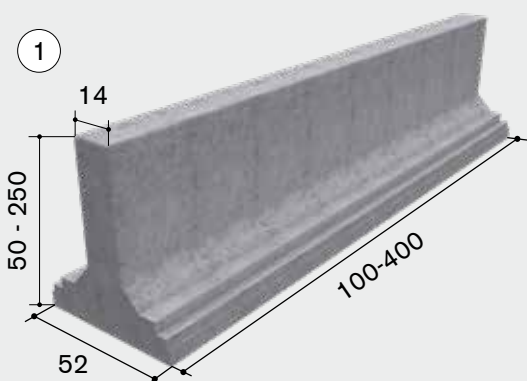

1

Einsatzempfehlung Elementkanalwände als flexibler Kanal im Rinderstall

Elementlänge 1.00-4.00m

Beachten Kanalboden wird mit Ortsbeton ausgegossen, somit wird die gewünschte Kanalbreite erreicht

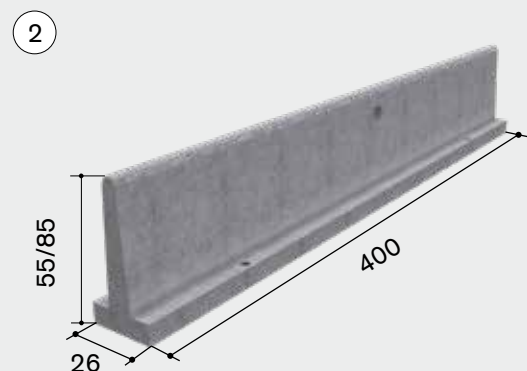

2

Einsatzempfehlung Trennwände für Gullykanäle

Elementlänge Normelemente 4.00m
Endelemente 2.00-4.50m

Nutzplatz Auf Anfrage



Einsatzmöglichkeit der Betontrennwand im Kanal

Art. Nr.	Artikelbezeichnung	kg	Einh.	CHF
19.135205	T-Stehelement mit Stossfuge Höhe: 50-79cm	400.0	Lfm	88.00
19.135210	T-Stehelement mit Stossfuge Höhe: 80-200cm	415.0	m ²	95.00
19.135215	T-Stehelement mit Stossfuge Höhe: 201-250cm	440.0	m ²	104.00
19.135220	Aussparung in T-Stehelement		Stk	60.00

Transportkosten: Tarif 2

Art. Nr.	Artikelbezeichnung	kg	Einh.	CHF
19.102655	Betontrennwand für Kanäle 26x55cm , mit Stossfuge	150.0	Lfm	63.00
19.102685	Betontrennwand für Kanäle 26x85cm , mit Stossfuge	210.0	Lfm	70.00

Transportkosten: Tarif 1

Optionen				
Art. Nr.	Artikelbezeichnung	kg	Einh.	CHF
21.101626	Bolzenanker INOX, M10/170 mit U-Scheibe M10 10.5/30/2.5mm		Gar	6.00

RUTSCHHEMMEND
KLAUENSCHONEND
AMMONIAKMINDERND



FÜR LAUFGÄNGE

STREIFENFUNDAMENTE

Bis 340cm:

- 2 Streifenfundamente

Ab 340cm

- 3 Streifenfundamente

Eigen- schaften

Für jegliche Aufstallungssysteme geeignet

Rutschhemmend

Gesunde Tierklauen

ELEMENTLAUFGANG- PLATTEN

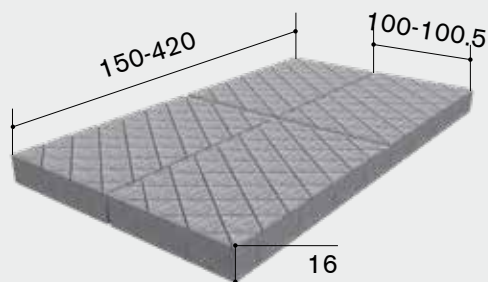

Rillenboden / Rautenboden

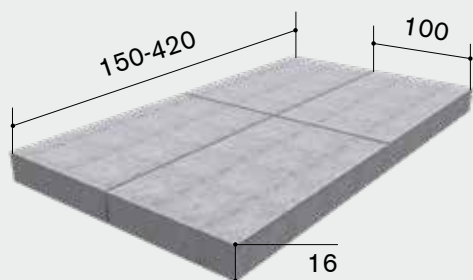

Ohne Muster



Rillenboden

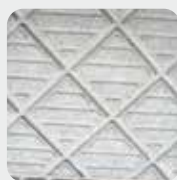

Rautenboden



mit Schieberentwässerungsrinne

Einsatzempfehlung Laufgangflächen im Laufstall -
mit und ohne Schieberführungsrinne

BVET-Nr. Rautenmuster: 12274
Rillenboden: Angemeldet
Mit 3% Gefälle: 12282

Beachten **Massangaben für Schieberführungsrinne**

- **mit Rautenmuster:** Breite: 30/35mm, Tiefe: 40mm
- **ohne Rautenmuster:** Breite: 37mm, Tiefe: 35mm

Art. Nr.	Artikelbezeichnung	kg	Einh.	CHF
19.101040	Element-Rillenbodenplatte	380.0	m ²	83.00
19.101010	Element-Laufgangplatte mit Rautenmuster	380.0	m ²	83.00
19.101020	Element-Laufgangplatte ohne Rautenmuster, 0,3% Gefälle	380.0	m ²	78.00

Transportkosten: Tarif 2

Entwässerungsrinne

Art. Nr.	Artikelbezeichnung	kg	Einh.	CHF
19.650030	Entwässerungsrinne B: 50cm, H: 30cm mit 30mm Schlitz	245.0	Lfm	155.00

Optionen

Art. Nr.	Artikelbezeichnung	kg	Einh.	CHF
00.101090	Fugenmaterial, Montage, Arbeit und Ausfugen der Elemente		m ²	10.00
19.101091	Schnittkosten Laufgangelement		Lfm	47.00
19.101092	Aussparung in Laufgangelement		Stk	47.00

Anfahrtspauschalen

Art. Nr.	Artikelbezeichnung	kg	Einh.	CHF
00.999051	Anfahrt & Einrichtungspauschale Kreis1		Pau	300.00
00.999052	Anfahrt & Einrichtungspauschale Kreis2		Pau	450.00
00.999053	Anfahrt & Einrichtungspauschale Kreis3		Pau	600.00
00.999054	Anfahrt & Einrichtungspauschale Kreis4		Pau	Auf Anfrage

**SCHNELL & EINFACH
VERLEGBAR**



FÜR BODEN- SANIERUNGEN

- Länge nach Mass verfügbar
- Einfache Handhabung
- Schnelles Abfließen von Urin dank integriertem Gefälle

Eigen- schaften

Einfache und schnelle
Möglichkeit, um den
Laufgang zu sanieren

Rutschhemmend

Gesunde Tierklauen

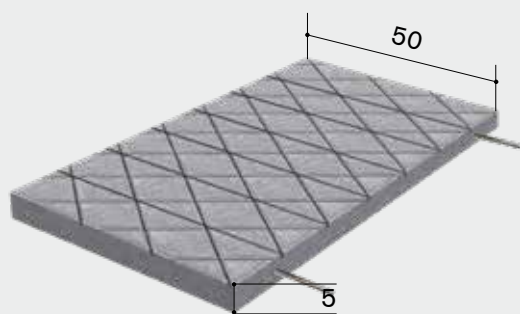

RILLENPLATTE FÜR SANIERUNGEN

Einsatzempfehlung Laufgangflächen im Laufstall
- mit oder ohne Schieberführungsrinne

BVET-Nr. 12348

Vorteile Kostengünstige Lösung für die Sanierung von Stallböden

Oberfläche Längsrillen

Elementhöhe 5cm

Montage Verlegen der Platten auf Sand, die Platten werden mittels Verbindungsstifte zusammengesteckt, Zubehör- und Montageaufwand ist abhängig von den örtlichen Gegebenheiten. Bitte kontaktieren Sie uns für eine auf Sie abgestimmte Offerte.
Montage-Geräte: Während der ganzen Montage ist ein geeignetes Hebegerät wie z.B. Baukran, Bagger, Manitou o. Ä. inkl. Bedienperson zur Verfügung zu stellen.

Hinweise **Untergrund:** Entfernen von bestehendem Bodenbelag, sowie Splitt für einen Bodenausgleich muss bauseits organisiert werden.

Art. Nr.	Artikelbezeichnung	kg	Einh.	CHF
19.101029	Rillenplatte für Sanierungen Höhe 5cm Breite 50cm Länge nach Ausmass! inkl. Hülsen und Verbindungsstifte	110.0	m ²	68.00
44.410001	Nageldübel 10x120 CNS inkl. U-Scheibe		Gar	1.80
60.104458	SikaScreed HardTop-80 Ausgleichsmörtel von 80mm bis 8mm Verbrauch: ca, 2.1kg/m ² und mm	1.0	kg	2.00

Transportkosten: Tarif 1

Optionen

Art. Nr.	Artikelbezeichnung	Einh.	CHF
00.101050	Versetzen Betonelemente durch Chauffeur. Preis nach Aufwand/netto	Std	Auf Anfrage
00.101070	Geräte für Versetzen der Betonelemente pauschal pro Baustelle	Pau	120.00
00.101080	Stapler für Versetzen der Betonelemente pauschal pro Baustelle/netto	Pau	120.00
00.101091	Schnittkosten Laufgangelement	Lfm	47.00

Anfahrtpauschalen

Art. Nr.	Artikelbezeichnung	kg	Einh.	CHF
00.999051	Anfahrt & Einrichtungspauschale Kreis1		Pau	300.00
00.999052	Anfahrt & Einrichtungspauschale Kreis2		Pau	450.00
00.999053	Anfahrt & Einrichtungspauschale Kreis3		Pau	600.00
00.999054	Anfahrt & Einrichtungspauschale Kreis4		Pau	Auf Anfrage

Transportkosten

Nachfolgend aufgeführte Preise gelten bei allen Lieferungen, die durch die Firma Schmidiger Betonelemente AG, Willisau ausgeführt werden.

Bei ungenauen Adressangaben, falschen Abladestellen oder Modifikationen von Bestellungen werden Umdriebe in Rechnung gestellt.

Nachbestellungen werden als neue Bestellungen verrechnet.

Limiten (Gewicht, Höhe, Breite, Anhängerverbot) müssen unbedingt bei Bestellung vermerkt werden.

Wenn an Ort nicht abgeladen werden kann, erfolgt die Entladung an der nächstmöglichen Stelle. Der Weitertransport ist Sache des Auftraggebers.

Sind Produkte nicht an Lager, werden diese **nicht** franko nachgeliefert.

RÜCKNAHMEN:

- Sondermasse können generell nicht retour genommen werden.
- Standardmasse werden normalerweise nach Sichtkontrolle zu 80% des Warenwertes bei Rücknahme vergütet. Transportkosten für Retournahme immer gemäss ASTAG Tarif.



Lieferung durch Schmidiger Betonelemente AG



Lieferung durch Schmidiger Betonelemente AG

Transportkosten

TARIF 1: Rinderroste, Abschlusselemente, Trennwände – Franko Abladestelle Kreis 1-3 ab Fr. 4500.- netto Warenwert. Kreis 4 immer auf Anfrage.

	Kreis 1 CHF/Stk	Kreis 2 CHF/Stk	Kreis 3 CHF/Stk	Kreis 4 CHF/Stk
Art. Nr.	00.000070	00.000090	00.000120	00.000200
Tarif 1	170.00	190.00	220.00	auf Anfrage

TARIF 2: Laufgangplatten, T-Stehelemente – Keine Franko-Lieferungen. Pauschale pro LKW (22t Material). Entsprechend werden immer volle LKWs berechnet. Bsp.: 70t in Kreis 3 = 3,2 LKWs = 4* Fr. 800.- = Fr. 3200.-

	Kreis 1 CHF/Stk	Kreis 2 CHF/Stk	Kreis 3 CHF/Stk	Kreis 4 CHF/Stk
Art. Nr.	00.000640	00.000650	00.000660	00.000670
Tarif 2	350.00	650.00	800.00	auf Anfrage

TARIFE FÜR DAS VERSETZEN VON BETONELEMENTEN

Werden Betonelemente von der Lieferfirma versetzt, muss dies unbedingt bei der Bestellung vermerkt sein. Ist unklar, ob aus Platzgründen mit LKW gearbeitet werden kann, muss dies von Fachpersonal unbedingt vorher besichtigt werden. Die Mithilfe bauseits ist generell erwünscht, aber nicht zwingend notwendig.

Art. Nr.	Bezeichnung	Einh.	CHF
00.101050	Versetzen Betonelemente durch Chauffeur Preis nach Aufwand/netto	Std	150.00
00.101060	Zusatzperson beim Versetzen der Betonelemente Preis nach Aufwand/netto	Std	75.00
00.101070	Geräte für Versetzen der Betonelemente pauschal pro Baustelle	Pau	120.00
00.101080	Stapler für Versetzen der Betonelemente pauschal pro Baustelle/netto	Pau	120.00

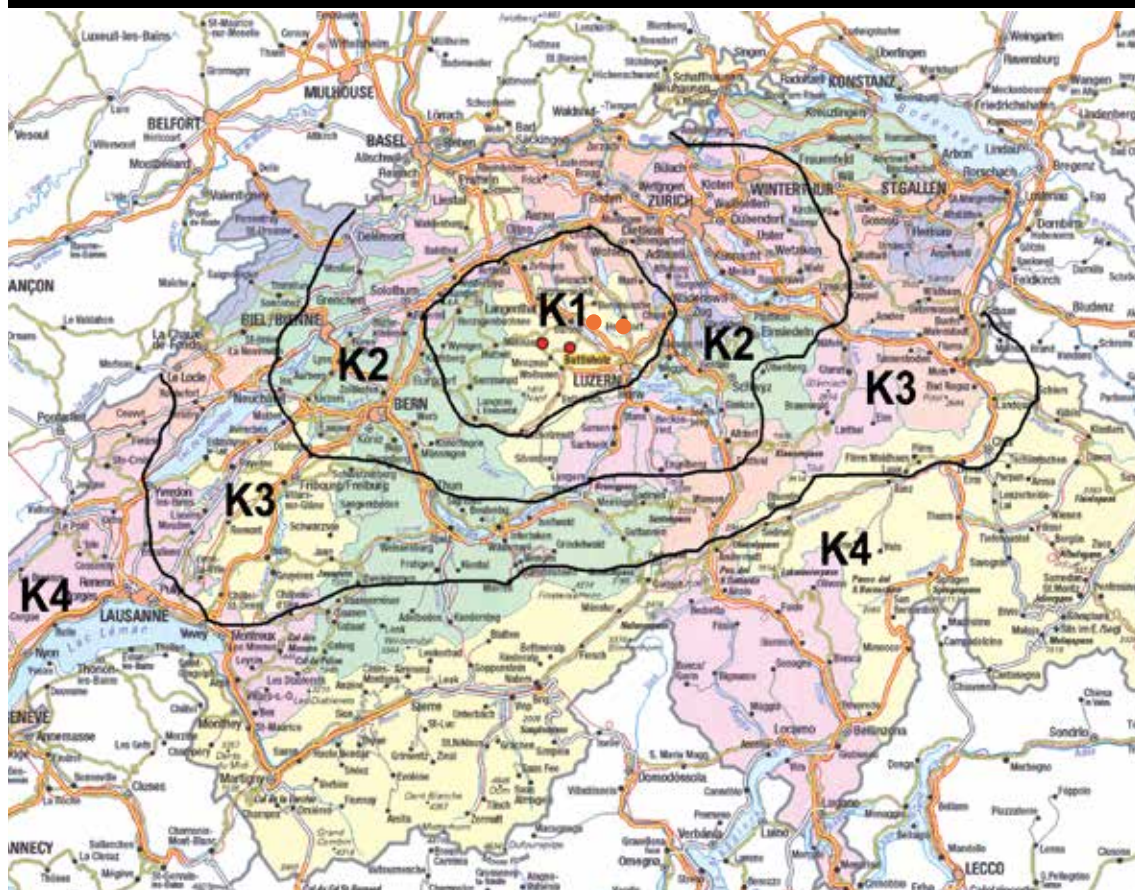



 www.ghag.ch | www.betonroste.ch

 www.facebook.com/GrueterHandelsAG

 www.instagram.com/grueterhandelsag

